

9° **ES • Coloca la tapa que va en la parte inferior del ventilador, pasa los cables por el agujero central y aprieta los 3 tornillos.**

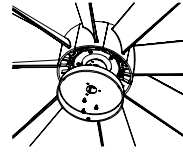

EN • Place the cover on the underside of the fan using the 3 screws and pass the two cables through the central opening.

PT • Coloque a tampa da parte inferior do ventilador com os 3 parafusos e passe os dois cabos pelo furo central.

FR • Placez le couvercle du bas du ventilateur à l'aide des 3 vis et faites passer les deux fils dans le trou central.

DE • Befestigen Sie den Deckel der Unterseite des Ventilators mit den 3 Schrauben und führen Sie die zwei Kabel durch die zentrale Öffnung.

IT • Collocare il coperchio che va nella parte inferiore del ventilatore con le 3 viti e passate i due cavi nel buco centrale.

10° **ES • Conecta los dos cables de la lámpara led con los dos que cuelgan en la parte inferior del ventilador. Después coloca la lámpara con los imanes.**

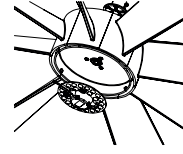

EN • Connect the LED light fitting which goes on the underside of the fan and insert the LED lamp with the magnets.

PT • Ligue o conector da lâmpada led da parte inferior do ventilador e coloque a lâmpada led com os imanes.

FR • Placez le couvercle du bas du ventilateur à l'aide des 3 vis et faites passer les deux fils dans le trou central.

DE • Verbinden Sie den Konnektor der LED-Lampe an der Unterseite des Ventilators und befestigen Sie die LED-Lampe mit Hilfe der Magnete.

IT • Collegare il connettore della lampada a led che va nella parte inferiore del ventilatore e collocate la lampada a led con le calamite.

11° **ES • Coloca la tapa de la lámpara girándola en la dirección de las agujas del reloj.**

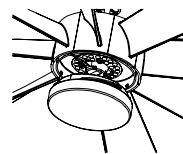

EN • Attach the lamp cover by turning it clockwise.

PT • Coloque a tampa da lâmpada girando-a na direção dos ponteiros do relógio.

FR • Placez le couvercle de la lampe en le tournant dans le sens des aiguilles d'une montre.

DE • Bringen Sie den Deckel der Lampe an, indem Sie ihn im Uhrzeigersinn drehen.

IT • Collocare il coperchio della lampada girandolo in senso orario.

2

ES • Una vez conectado a la corriente, y antes de entrar en el modo sincronización, comprueba que el ventilador funciona usando su mando.

EN • Once connected to the mains and prior to selecting synchronisation mode, check that the fan works by using the remote control.

PT • Uma vez ligado à corrente, e antes de entrar em modo de sincronização, verifique se o ventilador funciona através do comando.

FR • Une fois connecté au courant, et avant d'entrer en mode de synchronisation, vérifiez que le ventilateur fonctionne en utilisant la télécommande.

DE • Nachdem Sie den Ventilator an das Stromnetz angeschlossen haben und bevor Sie den Synchronisierungsmodus starten, überprüfen Sie, dass er mit der Fernbedienung korrekt funktioniert.

IT • Una volta collegato alla corrente, e prima di entrare nella modalità di sincronizzazione, verificate che il ventilatore funzioni usando il telecomando.

3

ES • Descarga la App SPC IoT - Instálala - Crea tu cuenta / Inicia sesión.

EN • Download the SPC IoT App- Install - Create account / Login.

PT • Descarrega a App SPC IoT - Instala - Cria a tua conta / Login

FR • Téléchargez l'App SPC IoT - Installez-la - Créez votre compte / Connexion.

DE • SPC IoT App herunterladen - App installieren - Konto erstellen / Anmelden.

IT • Scarica la App SPC IoT - Installala - Crea il tuo account / Accedi.



4

ES • Crea tu familia y las habitaciones de tu casa.

EN • Create your family and the rooms in your house.

PT • Crie a sua família e as divisões da sua casa.

FR • Créez votre famille et les pièces de votre maison.

DE • Fügen Sie Ihre Familie und die Zimmer Ihres Hauses hinzu.

IT • Crea la tua famiglia e le stanze della tua casa.

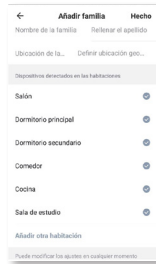

5

ES • Añade tu dispositivo.

EN • Add your device.

PT • Adicione o seu dispositivo.

FR • Ajoutez votre appareil.

DE • Fügen Sie Ihr Gerät hinzu.

IT • Aggiungere un dispositivo.

6

ES • Sincroniza tu dispositivo con la App SPC IoT. Presiona el botón 8h durante 5 segundos, el ventilador pitará y entonces entrará en el modo sincronización.

EN • Sync your device with the SPC IoT App. Press the 8h button for 5 seconds. The fan will beep and will enter into synchronisation mode.

PT • Sincronize o seu dispositivo com a aplicação SPC IoT. Pressione o botão 8h durante 5 segundos, o ventilador irá emitir um sinal sonoro e irá entrar no modo de sincronização.

FR • Synchronisez votre appareil avec l'application SPC IoT. Appuyez sur le bouton 8h pendant 5 secondes, le ventilateur émettra un bip, puis entrera en mode synchronisation.

DE • Synchronisieren Sie Ihr Gerät mit der App SPC IoT. Halten Sie den 8h Knopf 5 Sekunden lang gedrückt. Der Ventilator gibt einen Ton von sich und der Synchronisierungsmodus beginnt.

IT • Sincronizza il tuo dispositivo con la App SPC IoT. Premete poi per 5 secondi il tasto 8h il ventilatore fischierà e allora entrerà nella modalità di sincronizzazione.

7

ES • Introduce la red Wi-Fi de 2,4Ghz de tu casa (redes 5Ghz no soportadas)-se mostrará un porcentaje, cuando llegue al 100% el dispositivo se habrá añadido con éxito.

EN • Enter your home's Wi-Fi 2.4Ghz network (5Ghz networks not supported)-a progress indicator with a percentage will be shown, when it reaches 100% the device will have been successfully added.

PT • Introduza a rede Wi-Fi de 2,4Ghz de sua casa (redes de 5Ghz não são suportadas) - será apresentada uma percentagem, e quando chegar a 100% o dispositivo terá sido adicionado com sucesso.

FR • Introduisez le réseau Wi-Fi 2.4Ghz de votre domicile (réseaux 5Ghz non supportés) - un pourcentage s'affichera, lorsqu'il atteindra 100% l'appareil aura été ajouté avec succès.

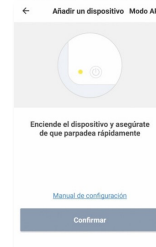
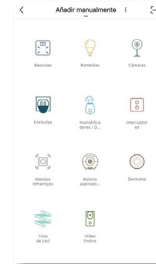

DE • Stellen Sie eine Verbindung zum WLAN Netz mit 2,4 GHz Ihres Hauses her (Netze mit 5 GHz werden nicht unterstützt) - Eine Prozentzahl wird angezeigt. Sobald sie 100 % erreicht, wurde das Gerät erfolgreich hinzugefügt.

IT • Inserisci il red Wi-Fi da 2.4Ghz della tua casa (reti 5Ghz non supportate) - comparirà una percentuale, quando arriva al 100% il dispositivo sarà stato aggiunto con successo.

8

ES • Accede al panel de control del dispositivo para visualizar las diferentes opciones.

EN • Go to the device's control panel to see the different options.

PT • Vá até o painel de controle do dispositivo para ver as diferentes opções.

FR • Accédez au panneau de commande du périphérique pour afficher les différentes options.

DE • Wechseln Sie zum Bedienfeld des Geräts, um die verschiedenen Optionen anzuzeigen.

IT • Vai al pannello di controllo del dispositivo per vedere le diverse opzioni.

PANEL DE CONTROL

- Interruptor / Switch / Interruptor / Commutateur / Schalten Sie / Interruttore**
- Modo / Mode/ Modo / Mode / Modus / Modalità**
- Luz / Light / Luz / Lumière / Licht / Luce**
- Ajustes / Settings / Configurações / Paramètres / Einstellungen / Impostazioni**

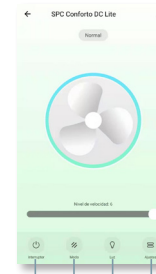

1 2 3 4



- Dirección / Direction / Direção / Direction / Richtung / Direzione**
- Temporizador regresivo / Stop timer / Cronômetro / Arrêter la minuterie / Timer anhalten / Ferma il timer**

CONFORTO DC LITE

QUICK GUIDE

1

ES • Piezas y montaje

EN • Pieces and assembly

PT • Peças e montagem

FR • Pièces et L' assemblage

DE • Stücke und Versammlung

IT • Pezzi e montaggio

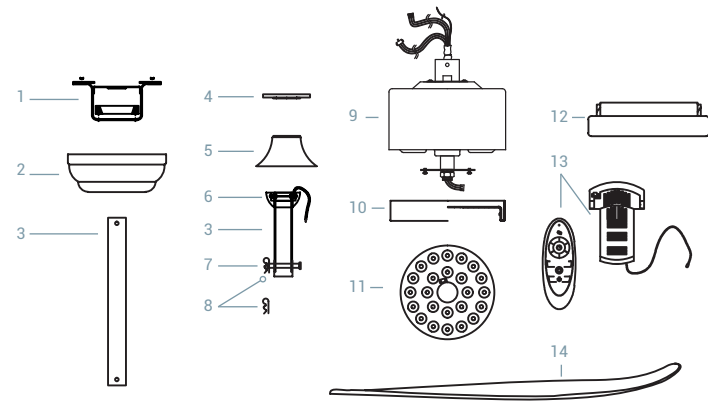

1. **SopORTE de techo** / Ceiling bracket / Suporte de teto / Support plafond / Deckenhalterung / Sostegno per il tetto
2. **Florón** / Medallion / Florão / Fleuron / Fleuron / Rosone
3. **Tija** / Down rod / Espigão / Tige / Schlüsselchaft / Tirante
4. **Tapa superior** / Top cover / Tampa superior / Couvercle supérieur / Oberer Deckel / Coperchio superiore
5. **Embellecedor** / Trim / Elemento decorativo / Cache / Zierblende / Allestimento
6. **Acople** / Attachment / Acomplamento / Attache / Koppler / Giunzione
7. **Pasador** / Bolt / Passador / Passant / Riegel / Vite
8. **Gancho R** / Hook R / Gancho R / Crochet R / Haken R / Gancio R
9. **Motor** / Motor / Motor / Moteur / Motor / Motore
10. **Tapa inferior** / Bottom cover / Tampa inferior / Couvercle inférieur / Unterer Deckel / Coperchio inferiore
11. **Lámpara led** / LED lamp / Lâmpada led / Lampe LED / LED-Lampe / Lampada a led
12. **Tapa de lámpara** / Lamp cover / Tampa de lâmpada / Couvercle lampe / Deckel der Lampe / Coperchio della lampada
13. **Mando y receptor** / Remote and receiver / Remoto e receptor / Télécommande et récepteur / Fernbedienung und Empfänger / Telecomando e ricevitore
14. **Aspas** / Blades / Lâminas / Lames / Klingen / Lame

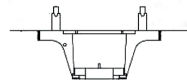

1° **ES • Monta el soporte del ventilador en el techo respetando las distancias de 2,3 metros de alto mínimo y sin obstáculos en 0,3 metros alrededor del ventilador.**

EN • Mount the fan bracket onto the ceiling, in accordance with the minimum distance of 2.3m high and ensuring there are no obstacles within a radius of 0.3m around the fan itself.

PT • Monte o suporte do ventilador no teto respeitando as distâncias de 2,3 metros de altura mínima e sem obstáculos em 0,3 metros em volta do ventilador.

FR • Montez le support du ventilateur au plafond en respectant les distances de 2,3 mètres de hauteur minimum et sans obstacles à 0,3 mètre autour du ventilateur.

DE • Montieren Sie die Halterung des Decken-Ventilators unter Berücksichtigung der Mindestdistanz von 2,3 m (Höhe) und achten Sie darauf, dass sich in einem Umfeld von 0,3 m keine Hindernisse in der Nähe des Ventilators befinden.

IT • Monta la staffa del ventilatore sul soffitto rispettando le distanze di 2,3 metri di altezza minima e senza ostacoli in 0,3 metri attorno al ventilatore.

2° **ES • Pon los tornillos que sujetan las aspas del ventilador. No aprietes los tornillos hasta el tope, colócalos todos y ve realizando el apriete a la vez para que las aspas queden uniformes.**

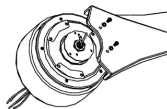

EN • Insert the screws which hold the fan blades. Do not tighten the screws fully. Insert them all and screw them in together to ensure the blades are uniform.

PT • Coloque os parafusos que fixam as pás do ventilador. Não aperte cada um dos parafusos totalmente, coloque-os todos e vá apertando cada um deles até que as pás fiquem uniformes.

FR • Mettez les vis qui maintiennent les pales du ventilateur. Ne serrez pas les vis au maximum, placez-les toutes et serrez-les en même temps pour que les lames soient uniformes.

DE • Befestigen Sie die Schrauben, die die Flügel des Ventilators halten. Ziehen Sie die Schrauben nicht ganz fest an, überprüfen Sie zuerst, ob alle Flügel gleichmäßig angebracht wurden.

IT • Mettete le viti che sostengono le pale del ventilatore. Non stringete troppo le viti, collocatele tutte e stringetele tutte insieme affinché le pale siano uniformi.

3° **ES • Monta la tija de esta forma, recuerda poner el gancho tipo R al pasador para que no se salga y poner el tornillo para que la tija quede bien sujeta al ventilador. No olvides pasar los cables por dentro de la tija.**

EN • Mount the down rod in the same way. Do not forget to place hook R onto the bolt to ensure it does not come loose. Do not forget to pass the cables through the inside of the down rod.

PT • Monte o espigão desta forma, lembre-se de colocar o gancho tipo R no passador para que não saia e passe os cabos por dentro do espigão.

FR • Montez la tige de cette façon, en veillant à ce que le crochet de type R ne se détache pas et que les câbles ne passent pas dans la tige.

DE • Montieren Sie den Schlüsselchaft auf dieselbe Art, denken Sie daran, den Haken Typ R an dem Riegel anzubringen, ohne dass er absteht und führen Sie die Kabel durch das Innere des Schafts.

IT • Montate la struttura di sospensione in questo modo, ricordatevi di agganciare l'uncino di tipo R alla vite in modo che non esca e di passare i cavi da dentro il tirante.

4° **ES • Coloca el pasador que queda en la parte superior de la tija.**

EN • Place the remaining bolt on the upper part of the down rod.

PT • Coloque o passador que fica na parte superior do espigão.

FR • Placez la goupille sur le dessus de la tige.

DE • Befestigen Sie den Riegel in dem oberen Teil des Schlüsselchafts.

IT • Mettete la vite rimanente nella parte superiore della struttura di sospensione.

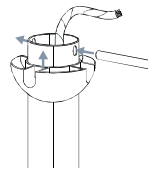

5° **ES • Aprieta los tornillos que sujetan el acople a la tija.**

EN • Tighten the screws which hold the down rod attachment.

PT • Aperte os parafusos que fixam o acoplamento do espigão.

FR • Serrez les vis qui maintiennent l'attache à la tige.

DE • Ziehen Sie die Schrauben, die den Koppler des Schafts halten, fest an.

IT • Stringete le viti che sostengono la giunzione alla struttura di sospensione.

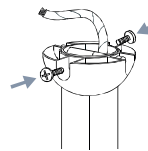

6° **ES • Cuelga el ventilador apoyando el acople en el soporte de techo, haz coincidir la hendidura del soporte con el carril que tiene el acople.**

EN • Hang the fan supporting the attachment on the ceiling bracket.

PT • Pendure o ventilador apoiando o acoplamento no suporte do teto.

FR • Suspendez le ventilateur en appuyant l'attache sur le support de plafond.

DE • Hängen Sie den Ventilator so auf, dass der Koppler sich auf die Deckenhalterung stützt.

IT • Appendete il ventilatore appoggiando la giunzione nel sostegno del tetto.

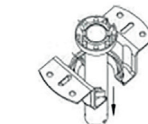

7° **ES • Introduce el receptor remoto en el soporte de techo.**

EN • Insert the remote bolt into the ceiling bracket.

PT • Introduza o recetor remoto no suporte do teto.

FR • Insérez le récepteur à distance dans le support au plafond.

DE • Fügen Sie den ferngesteuerten Rezeptor in die Deckenhalterung ein.

IT • Inserite il recettore remoto nel sostegno del tetto.

8° **ES • Conecta los cables que salen de la tija y los que salen de la regleta de conexiones situada en el soporte al receptor remoto. Después conecta los cables que cuelgan del techo en la entrada de la regleta (asegúrate de haber bajado los magnetotérmicos y de respetar los colores de los cables).**

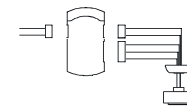

EN • Connect the cables which come out of the down rod and the connection strip located on the remote bolt bracket. Proceed to connect the cables which hang from the ceiling at the connection opening (ensure that the circuit breaker has been lowered and that you follow the cable colours).

PT • Ligue os cabos que saem do espigão e os que saem da régua de tomadas de ligação situada no suporte do recetor remoto. De seguida, ligue os cabos que se encontram pendurados no teto na entrada da régua de tomadas (garantindo ter baixado os magnetotérmicos e respeitado as cores dos cabos)

FR • Connectez les câbles qui sortent de la tige et ceux qui sortent de la prise sur le support au récepteur à distance. Connectez ensuite les câbles suspendus au plafond à l'entrée de la prise (assurez-vous d'avoir baissé la magnétothermie et de respecter les couleurs des câbles).

DE • Verbinden Sie die Kabel des Schlüsselchafts und die der Verbindungsleiste (in der Halterung des ferngesteuerten Rezeptors). Verbinden Sie anschließend die Kabel der Decke an dem Eingang der Leiste (stellen Sie hierbei sicher, dass die Sicherungsschalter heruntergenommen wurden und berücksichtigen Sie die Farben der Kabel).

IT • Collegare al recettore remoto i cavi che escono dalla struttura di sospensione e quelli che escono dalla scheda elettronica situata nel sostegno. Collegare poi i cavi che scendono dal tetto nell'entrata della scheda elettronica (assicuratevi di avere abbassato gli interruttori magnetotermici e di rispettare i colori dei cavi).

SPC

spc.es



Copyright © 2021. Smart Products Connection S.A. All rights reserved. SPC is a registered trademark of Smart Products Connection S.A. spc.es

SPC 21/05/21/0

ES: Para consultar más detalles sobre el funcionamiento de este equipo o cualquier duda técnica, visita: support.spc.es
Teléfono: +34 944 58 01 78

EN: To see more details about the operation of this device or any other technical query, go to: support.spc.es

PT: Para mais informações relativas ao funcionamento deste equipamento ou para qualquer esclarecimento técnico, visite: support.spc.es Telefone: +351 308 805 245

FR: Pour en savoir plus à propos du fonctionnement de cet appareil ou pour répondre à vos questions d'ordre technique, rendez-vous sur le site: support.spc.es

DE: Weitere Informationen zur Handhabung dieses Geräts oder etwaige technische Fragen finden Sie unter: support.spc.es

IT: Per consultare maggiori dettagli sul funzionamento dell'apparecchio o per qualsiasi domanda tecnica, visita: support.spc.es