



Power Strip

CLEVER

MANUEL D'UTILISATEUR

BIENVENUE !

Vous trouverez dans ce guide toutes les informations dont vous aurez besoin pour tirer le meilleur parti de votre prise connectée SPC.

CRÉER UN COMPTE SPC

Un grand nombre d'avantages gratuits en un clic.

FR

Avant de poursuivre la lecture de ce guide, nous vous recommandons de consulter le lien suivant **www.spc-universe.com**, **CRÉEZ UN COMPTE SPC ET ENREGISTREZ VOTRE PRODUIT.**

Vous entrerez ainsi dans l'univers SPC : un club exclusif pour nos clients avec des remises importantes, ainsi que des promotions pour améliorer ou renouveler votre équipement SPC.

De plus, vous pourrez **accéder gratuitement avec ce compte à tous les services SPC**, tels que les applications pour tablettes et smartphones ainsi qu'à notre service d'assistance technique

Voilà ce qui caractérise SPC. A universe in technology.

SPC IoT : “Une application pour vos produits Smart Home”

Chez SPC, nos mots d'ordre sont praticité et confort, nous avons donc travaillé dur pour créer une application avec laquelle vous pouvez contrôler TOUS vos appareils **SPC IoT** Smart Home.

INTERACTION ENTRE DIFFÉRENTS APPAREILS ET PLUS DE FONCTIONNALITÉS

Grâce à notre application SPC IoT, vous pouvez faire interagir vos appareils SPC IoT en les connectant.

Voulez-vous que la lumière de votre salon s'allume lorsque votre caméra détecte un mouvement ?

Voulez-vous que votre climatiseur s'allume lorsque la température de la pièce augmente ?

Voulez-vous changer de chaîne de télévision en parlant à Alexa ou Google Home ?

Vous trouverez de plus amples informations à ce sujet dans le manuel détaillé de notre application SPC IoT.

Accédez à notre système de support technique sur notre site web **www.spc-universe.com** et téléchargez-le !

One app for all SPC IOT products



© 2018 Smart Products Connection S.A.

CONTENU DE LA BOÎTE

- Multiprise Smart SPC
- Manuel d'utilisation

CARACTÉRISTIQUES ET DESCRIPTION DE L'APPAREIL

Multiprise USB Wifi connectée présentant les fonctionnalités suivantes :

- **Allumage à distance ;**
- **Programmation ;**
- **Minuterie**

L'ensemble de ces fonctionnalités peuvent être contrôlées via l'application.

Modèles disponibles :

- **SKU. 6202B** (Longueur 180 cm, Max Power 2400W, 3 sorties AC, 4 ports USB -5V DC)

EMPLACEMENT DES COMMANDES

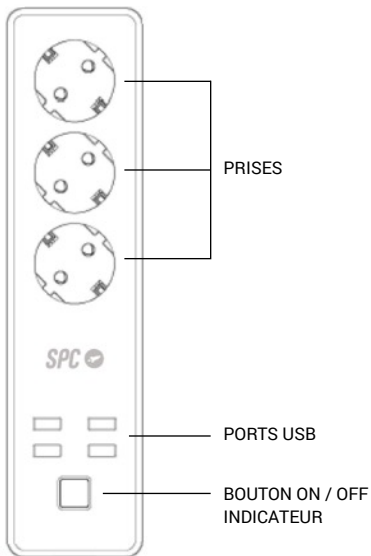

FR

UTILISATION DE LA MULTIPRISE

CONNEXION DE LA MULTIPRISE

Branchez votre SPC Clever Power Strip dans n'importe quelle prise de courant domestique de manière conventionnelle.

TÉLÉCHARGEMENT DE L'APPLICATION SPC IOT À PARTIR DE L'APPLE STORE OU PLAY STORE

Cherchez l'application **SPC IoT**, sur votre boutique d'applications, téléchargez-la et installez-la. Ou, si vous préférez, lisez le code QR suivant à travers lequel vous accéderez à notre site web où vous trouverez les liens correspondant à votre boutique d'applications.

Téléchargez l'application et installez-la.



CRÉER UN COMPTE

Vous devrez créer un compte la première fois que vous ouvrez l'application **SPC IoT**.

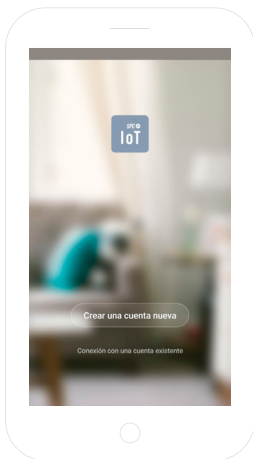

FR

- Entrez votre région géographique et votre numéro de téléphone ou votre adresse de courrier électronique.
- Vous recevrez un code de sécurité par SMS ou par e-mail (selon les données que vous avez fournies). Insérez-le dans l'emplacement approprié.
- Entrez un mot de passe de 6 à 20 caractères, contenant des chiffres et des lettres.

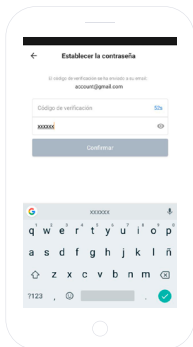
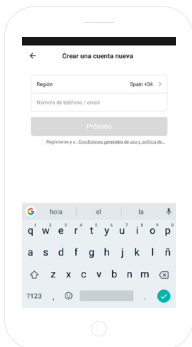

CRÉER VOTRE FAMILLE ET LES PIÈCES DE VOTRE MAISON

- Attribuez un nom à votre famille.
- Sélectionnez les pièces que vous souhaitez voir apparaître.

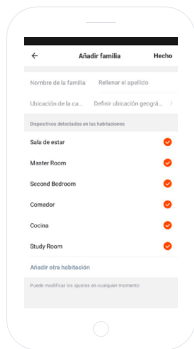
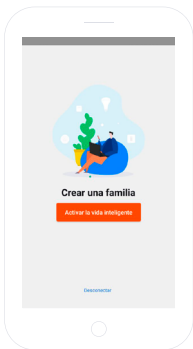

FR

AJOUTER UN APPAREIL

- Choisissez le type de produit que vous voulez ajouter, dans ce cas, **“Prises”**.

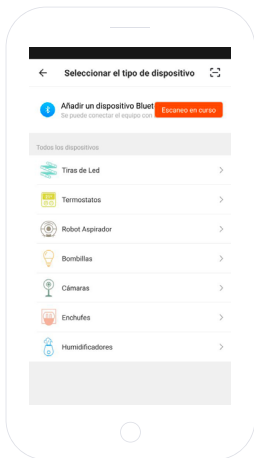

SYNCHRONISER VOTRE APPAREIL AVEC L'APPLICATION SPC IOT

- Pour que votre prise démarre le mode de recherche : débranchez et branchez la prise. Si l'appareil n'est pas en mode recherche, appuyez sur le bouton marche/arrêt pendant 5 sec. L'indicateur LED clignotera rapidement (2 fois par seconde).
- Sélectionnez l'option "**Confirmer**" dans l'application.

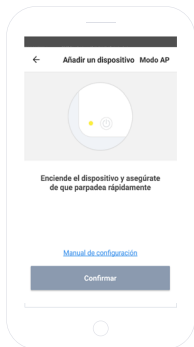

- Entrez votre mot de passe Wi-Fi personnel ou sélectionnez le réseau si vous n'êtes pas connecté.
- Vous verrez une minuterie en pourcentage, après quelques secondes, votre prise aura été ajoutée correctement. Si vous ne pouvez pas synchroniser votre prise, répétez le processus à nouveau.

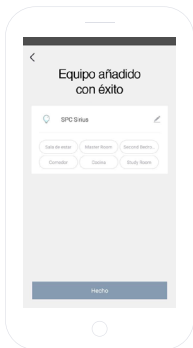
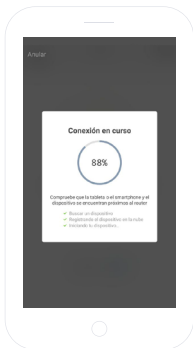

Vous pouvez maintenant accéder au contrôle et aux fonctionnalités de la multiprise, même à distance à l'extérieur de votre domicile.

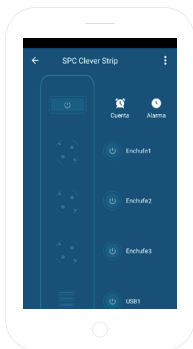

FR

PANNEAU DE CONTRÔLE

Les images suivantes montrent les fonctionnalités de la multiprise SPC Clever Power Strip :

- **Alimentation** : Allumer et éteindre toute la barrette.
- **Minuterie** : Minuterie pour éteindre les différents modules séparément.
- **Alarme** : Programmation d'une minuterie pour allumer/éteindre séparément les différents modules.
- **Prise / USB** : Mise en marche/arrêt manuel de chaque module séparément.

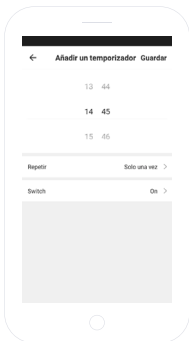

FR

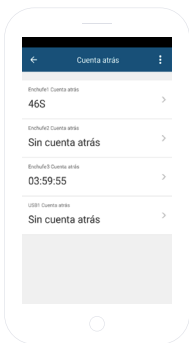

PARTAGER L'APPAREIL

Si vous souhaitez partager l'un des appareils **SPC IoT** avec un membre de votre famille :

Accédez au panneau de contrôle du périphérique que vous souhaitez partager à partir du panneau des appareils ajoutés.

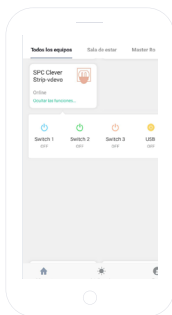

Sélectionnez l'option autres réglages et options dans le coin supérieur droit du panneau de contrôle.

Sélectionnez la fonctionnalité **"Partager l'appareil"**.

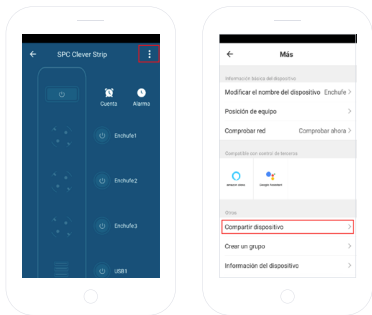

FR



Entrez le numéro de téléphone ou l'adresse de courrier électronique de la personne avec laquelle vous souhaitez partager l'appareil.

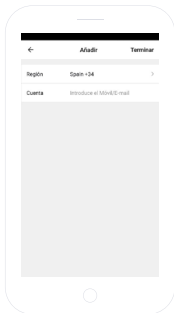

PRÉREQUIS MINIMUMS :

Pour accéder au service à partir d'un smartphone, d'une tablette ou d'un iPad, les prérequis minimums sont les suivants :

- Android 4.0 ou supérieur.
- iOS 8.0 ou supérieur.

FR

Copyright © 2018 SPC
www.spc-universe.com

L'information contenue dans ce guide ne peut être transmise, reproduite ou distribuée sous quelque forme que ce soit sans l'autorisation écrite de SPC.

NOMS DE MARQUES

SPC est une marque déposée de **Smart Products Connection S.A.**

REMARQUE : SPC se réserve le droit de modifier à tout moment les informations contenues dans ce guide, qui a été préparé avec le plus grand soin, bien que toutes les informations et recommandations qu'il contient ne constituent pas une garantie.



spc-universe.com

