



SPC TITAN

ÍNDICE

1. Introducción	3
2. Localización de controles	3
3. Consejos útiles	4
4. Primeros pasos antes de encenderlo	4
5. Encender el teléfono	7
6. Desbloquear o encender la pantalla del teléfono	7
7. Llamada	8
a. Llamar a un contacto de la agenda	
b. Llamar desde el historial	
c. Responder/rechazar una llamada	
d. Contestar y colgar llamadas abriendo/cerrando la tapa	
e. En conversación	
f. Indicador de llamadas perdidas	
8. Marcación rápida	10
a. Memorias directas	
b. Memorias indirectas	
9. Timbres, tonos y volumen	11
10. Agenda	11
a. Consultar la agenda	
b. Búsqueda rápida	
c. Opciones de contacto	
d. Añadir un contacto	
11. Mensajes	12
a. Nuevo mensaje recibido	
b. Escribir un mensaje	
12. Smart Help	13
a. ¿Qué es Smart Help?	
b. Configuración Remota	
c. Timbre Inteligente	
d. Notificaciones Inteligentes	
13. Multimedia	15
a. Cámaras	
b. Imágenes	
c. Grabador de vídeo	
d. Reproductor de música	
e. Grabadora de voz	
f. Radio	
g. Administrador de Archivos	
14. Ajustes	17
15. Batería y carga	18
16. Otras funciones/Menú Herramientas	19
a. Bluetooth	
b. Calculadora	
c. Calendario	

d. Alarma	
e. Reloj Mundial	
17. Linterna -----	20
18. Datos técnicos -----	20
19. Preguntas frecuentes -----	21

TITAN

1. INTRODUCCIÓN

Este documento es un manual de uso del teléfono móvil de teclas TITAN, de SPC. Encontrarás información sobre los primeros pasos a seguir para poder utilizar tu móvil y también sobre sus diferentes funcionalidades.

2. LOCALIZACIÓN DE CONTROLES

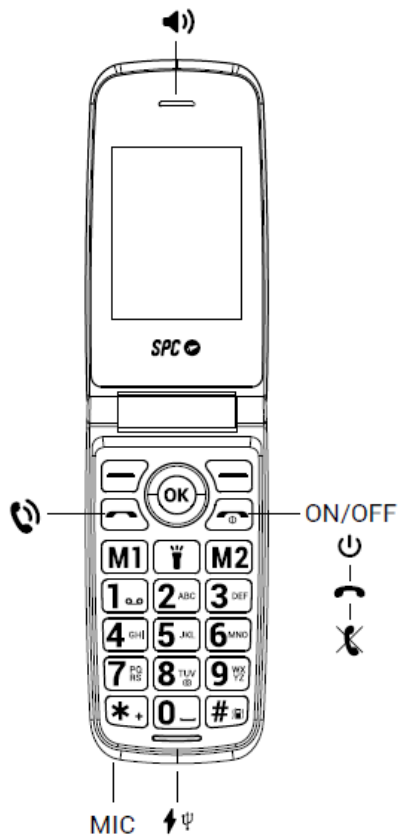

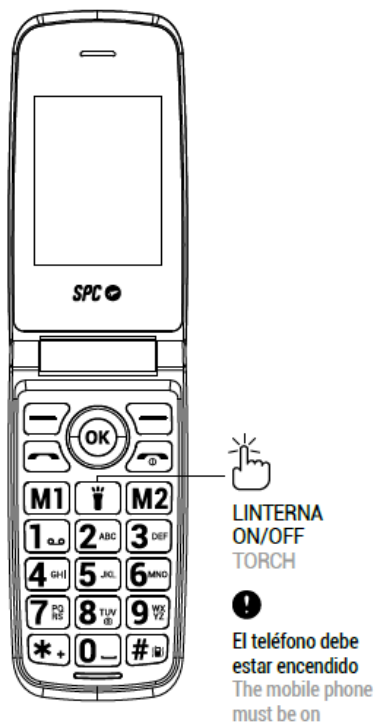
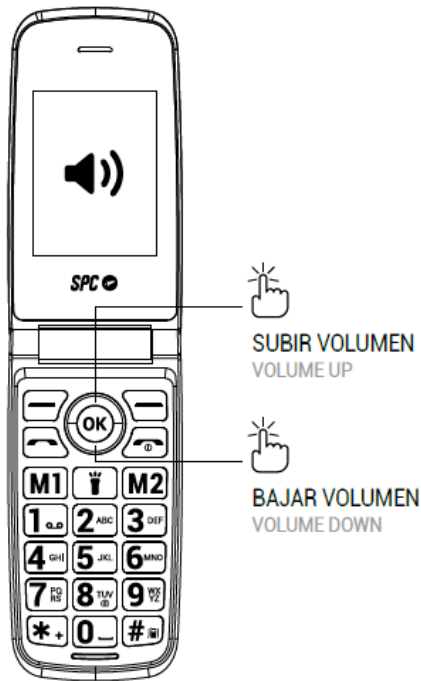

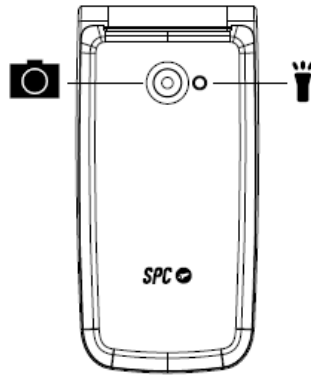

3. CONSEJOS ÚTILES

- Para acceder al menú principal, abre la tapa y con el teléfono en espera, presiona la tecla de arriba a la izquierda.
- Para navegar hacia arriba y abajo del menú principal y diferentes submenús, presiona los bordes de la tecla circular central hacia arriba o hacia abajo.
- La tecla de arriba izquierda realiza la acción que se muestra en la parte inferior izquierda en la pantalla.
- La tecla de arriba derecha realiza la acción que se muestra en la parte inferior derecha en la pantalla.
- Para confirmar una elección, presiona el botón central OK o la tecla superior que corresponda.
- Para volver a la pantalla de inicio desde pantalla, basta con pulsar la tecla de colgar  o con cerrar la tapa y volver a abrirla.

4. PRIMEROS PASOS ANTES DE ENCENDERLO

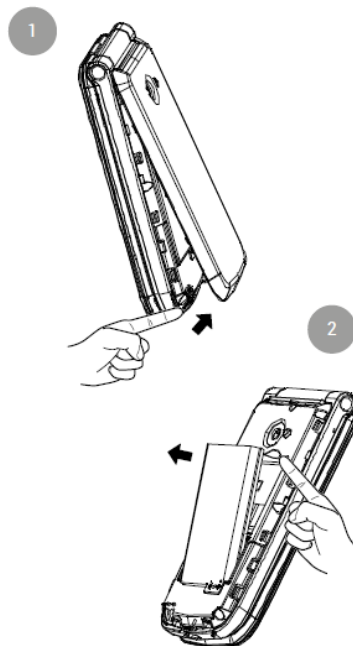

Levanta la tapa de la batería empleando la pestaña situada en la parte inferior del teléfono, y quita la batería levantando de la muesca situada en la parte superior del compartimento de la batería.

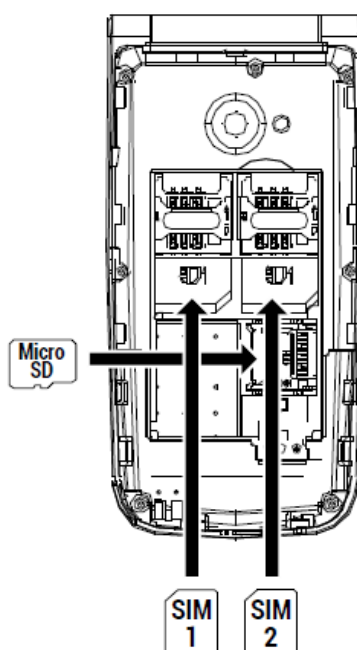

Introduce la(s) tarjeta(s) SIM (formato MiniSIM) en la posición indicada, haciendo coincidir los contactos dorados del teléfono y la(s) tarjeta(s).

En su caso, introduce la tarjeta de memoria Micro SD en la posición indicada.

Introduce la batería haciendo coincidir los contactos dorados del teléfono y la batería. Vuelve a colocar la tapa presionando suavemente alrededor de la tapa para encajar todas las pestañas

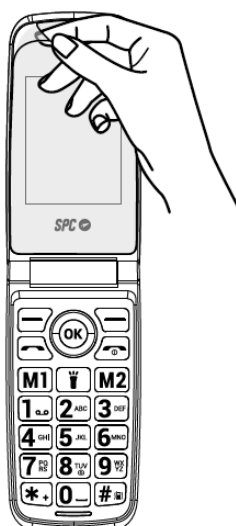

Antes de empezar a utilizarlo, acuérdate de quitar el protector de pantalla.

5. ENCENDER EL TELÉFONO

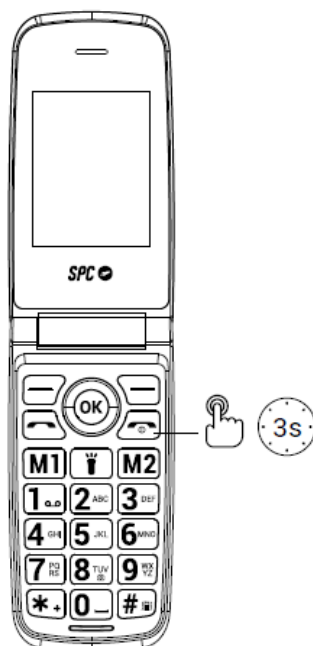

Mantén pulsada la tecla de encendido durante unos segundos para encender el teléfono. Introduce el PIN que aparece en tu tarjeta SIM. En caso de introducir dos tarjetas SIM, el teléfono solicitará el PIN de la SIM 1 en primer lugar y después de la SIM 2.

Mantén pulsada esta tecla para apagar el teléfono.

NOTA: El número de identificación personal (PIN) protege la tarjeta SIM de usos no autorizados. La clave de desbloqueo del PIN (número PUK) permite desbloquear un PIN bloqueado. El PIN y el PUK se entregan con la tarjeta SIM. Para obtener más detalles, contacta con tu operador.

6. DESBLOQUEAR O ENCENDER LA PANTALLA DEL TELÉFONO

Si el teléfono ha permanecido con la tapa abierta, pero inactivo, la pantalla se apagará a los pocos segundos.

- Para encenderla, basta con pulsar dos veces una tecla cualquiera.

Si así no vuelve a encenderse la pantalla, es porque ya ha pasado bastante tiempo desde que la pantalla se apagó y se ha bloqueado automáticamente por seguridad. En este caso:

- Pulsa cualquier tecla dos veces >Desbloqu...>* (asterisco) y la pantalla queda desbloqueada y activa nuevamente.

Es posible eliminar este bloqueo automático de teclado. De este modo, al abrir la tapa, el teléfono aparecerá la pantalla encendida y desbloqueada. Para configurarlo accede a:



- Menú>Ajustes>Configuración de teléfono>Pantalla>Bloqueo automático de teclado: Desactivado

7. LLAMADA

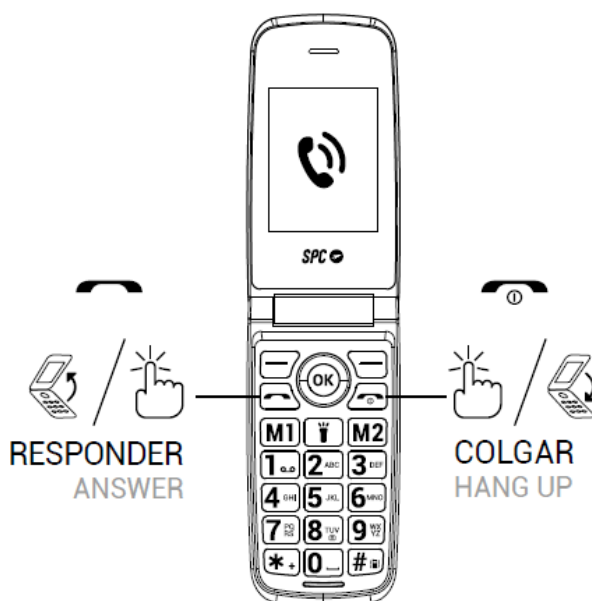

En el caso de utilizar dos tarjetas SIM, el teléfono solicitará confirmación de la tarjeta SIM con la que llamar antes de realizar las llamadas.

Durante una llamada, podrás realizar y recibir más llamadas desde/al mismo número, pero no podrás realizar ni recibir llamadas desde la otra tarjeta SIM.



1. Marca el número al que quieras llamar.
2. Pulsa "Borrar" para borrar los dígitos mal introducidos.
3. Pulsa  y selecciona la tarjeta SIM con la que quieres realizar la llamada. Pulsa .
4. Al llamar, si el número está guardado en la agenda aparecerá el nombre del contacto en la pantalla.
5. Pulsa  para finalizar la llamada.

Llamar a un contacto de la agenda

1. Pulsa "Agenda" desde la pantalla inicial con la tecla función derecha. La pantalla mostrará la lista de contactos en orden alfabético.
2. Utiliza las teclas arriba/abajo para desplazarte por la lista hasta el contacto deseado.
3. Pulsa la tecla de llamada  para llamar al contacto seleccionado.
4. Pulsa la tecla de fin de llamada  para finalizar la llamada.



Llamar desde el historial

1. Con el teléfono en espera, pulsa la tecla  para acceder a la lista de llamadas enviadas.

También puedes acceder al historial desde el menú -> Llamadas -> Historial de llamadas.

2. Utiliza las teclas de navegación para desplazarte por la lista, selecciona un registro y pulsa  para llamar.

Responder / rechazar una llamada

Cuando recibas una llamada, el número o nombre se mostrará en la pantalla. Pulsa la tecla  para responder o  para rechazar la llamada.

Contestar y colgar llamadas abriendo/cerrando la tapa

Es posible contestar a una llamada entrante abriendo la tapa del teléfono y colgar la llamada cerrando la tapa.

Por defecto, esta función está deshabilitada, para permitir ver el número del llamante antes de contestar.

Para activarla, accede a:

- Menú -> Llamadas -> Configuración de llamada -> Configuración avanzada -> Modo de respuesta -> Respuesta de la tapa.

- Con OK puedes activar/desactivar la función.

- Confirma con la opción "Hecho".

En conversación

Manos libres:

- Durante la conversación, pulsa "Manos libres" para activar este modo y el altavoz, lo que te permitirá hablar y escuchar sin necesidad de sujetar al teléfono ni tenerlo pegado a la oreja.

Opciones:

- Durante la conversación, pulsa "Opciones" para acceder a las distintas opciones:
 - Llamada en espera
 - Terminar llamada
 - Libreta telefónica
 - Historial de llamadas
 - Mensajes
 - Grabador de sonidos
 - Silenciar

8. MARCACIÓN RÁPIDA

El teléfono dispone de dos teclas de memorias directas y ocho indirectas para una marcación rápida de modo que, con solo presionar estas teclas, el teléfono llama directamente al número vinculado a cada una de esas memorias.

Memorias directas:

Las memorias directas suelen estar destinadas a los números favoritos y son las que corresponden con las teclas M1 y M2. Para configurar estas memorias:

- Menú --> Favoritos,
- o pulsar sobre una de las 2 teclas de memoria directa -> Sí
- Activar la función e introducir los números de cada una de las memorias directas 1 o 2.

Memorias indirectas:

Las memorias indirectas o números de marcación rápida son las que se activan manteniendo pulsado uno de los dígitos 2 al 9.

Para configurar estos números es necesario tener alguna tarjeta SIM instalada y, además:

- ir a Menú -> Agenda -> Opciones -> Ajustes -> Marcación rápida:
- Activarla (Estado: Activado),
- Configurar número.
- El número 1 está reservado para el Buzón de voz, y se configura manteniendo pulsado el 1.

9. TIMBRES, TONOS Y VOLUMEN

Este ajuste está dentro del menú "Perfiles". Aquí puedes seleccionar y configurar el tipo de timbre para las llamadas, nivel de volumen, tono de mensajes, etc. Por defecto el perfil seleccionado es General.

Con las teclas de cursor te puedes mover entre los perfiles disponibles (General, Silencio, Reunión y Exterior) y confirmar la selección con la tecla central.

Selecciona un perfil y pulsa sobre Opciones para activarlo, personalizarlo o reiniciarlo.

Puedes personalizar un perfil según tus gustos y necesidades y ajustar los siguientes parámetros:

- Tipo de alerta y elegir entre solo sonar, solo vibrar, vibrar y sonar; o vibrar y luego sonar.
- Elegir el timbre de las llamadas recibidas en la SIM 1
- Elegir el timbre de las llamadas recibidas en la SIM 2
- Seleccionar el volumen de llamada
- Elegir el tono de los mensajes recibidos en la SIM 1
- Elegir el tono de los mensajes recibidos en la SIM 2
- Seleccionar el volumen de los mensajes recibidos
- Elegir tipo de sonido del teclado o silencio
- Elegir el volumen del tono del teclado
- Elegir si poner un tono para abrir la tapa o silencio
- Elegir si poner un tono para cerrar la tapa o silencio
- Activar o desactivar la alerta del sistema (por ejemplo, batería baja...).

10. AGENDA

a. Consultar la agenda

1. Con el teléfono en espera, pulsa la tecla "Agenda" (tecla superior derecha)
2. o bien accede desde el menú principal: Menú (accede directamente a Agenda)>aceptar (menú superior derecha)
3. Una vez dentro, muévete hacia arriba o hacia abajo (borde del botón central) para desplazarte por la lista y ver todos los contactos.

b. Búsqueda rápida:

Con la lista de contactos en pantalla (paso anterior Consultar la agenda) introduce las primeras letras del contacto que estás buscando. Se mostrarán los contactos que contengan esas letras en pantalla.

c. Opciones de contactos:

Selecciona un contacto y pulsa "Opciones" para ver las opciones disponibles:

- Ver,
- Enviar SMS,
- Marcar,
- Editar,
- Eliminar,
- Copiar,
- Editar vCard,
- Añadir a lista negra,
- Marcar varios y
- Ajustes.

d. Añadir un contacto

1. Al entrar en Agenda, elige la opción "Añadir contacto" en la parte superior, y pulsa OK.
2. Selecciona la memoria donde deseas guardar el contacto (en la tarjeta SIM1, SIM2, o en el teléfono).
3. Introduce los datos del contacto (Nombre, Número).
4. Una vez editado, pulsa "Opciones">"Guardar" para guardar el contacto.

11. MENSAJES

a. Nuevo mensaje recibido

Cuando recibas un nuevo mensaje de texto, el teléfono emitirá un sonido y mostrará un aviso en pantalla. Además se mostrará el icono  en la pantalla.

Para abrir el mensaje:

1. Selecciona Ver si aparece en pantalla la notificación,
2. o accede al menú Mensajes --> Buzón de entrada. Los mensajes nuevos se marcan con el icono de un sobre cerrado.
3. Pulsa OK para abrir y leer el mensaje  .

NOTA: El icono de nuevo mensaje  permanecerá en pantalla siempre que haya mensajes sin leer.

Opciones de mensaje:

Cuando abras un mensaje, podrás:

- Responder: Dar respuesta al remitente con un mensaje SMS.
- Llamar al remitente: Hacer una llamada telefónica al remitente.
- Reenviar: Reenvía el mensaje a otro contacto.

- Eliminar: Borra el mensaje.
- Avanzado: Opciones avanzadas de mensaje SMS: usar el número, o el USSD (código especial de operador para configuraciones), copiar o mover el mensaje a la SIM.

b. Escribir un mensaje

Accede a Menú --> Mensajes --> Escribir mensaje.

Desde Opciones>Método de entrada, puedes seleccionar

- ABC (todo mayúsculas),
- abc (todo minúsculas),
- Abc (la primera mayúsculas y resto minúsculas),
- ES (español, o el idioma en el que se tenga configurado el teléfono por defecto, todo mayúsculas),
- Es (español, o el idioma en el que se tenga configurado el teléfono por defecto, la primera mayúsculas y resto minúsculas),
- Otros idiomas como francés, alemán o portugués,
- Numérico,
- Insertar símbolos

También puedes seleccionar el idioma y cambiar entre letras mayúsculas y minúsculas y números pulsando la tecla # una vez dentro de Escribir Mensaje. El icono en la parte superior izquierda indica el modo utilizado.

12. SMART HELP

¿Qué es Smart Help?

Smart Help (Ayuda Inteligente) son un conjunto de funcionalidades de ayuda inteligente que permite a los usuarios de TITAN usar con tranquilidad su dispositivo y ayuda a sus familiares y allegados a poder cuidar de ellos incluso cuando están lejos. Puedes configurarlas desde el menú Ajustes > Smart Help.

Para ello, Smart Help permite:

- Configurar remotamente TITAN desde otro teléfono,
- Enviar notificaciones desde este móvil a otro teléfono ante situaciones de poco uso o inactividad total,
- y activar el timbre de TITAN al máximo en caso de llamadas no atendidas.

En la siguiente sección se describe cada una de estas funciones.

Configuración Remota

Con esta función podrás dar permiso a un máximo de 5 números para que puedan configurar remotamente tu teléfono vía SMS desde otro teléfono.

Para ello:

- Activa la función Configuración remota, desde Ajustes > Smart Help > Configuración remota > Estado > Activado,
- añade en la lista de *números los contactos a los que quieras dar permiso para poder configurar remotamente tu teléfono (máximo 5), desde "Ajustes > Smart Help > Configuración remota > Números Permitidos".

**Debes incluir el prefijo telefónico (+34 en el caso de números de móvil españoles), por ejemplo +34611222333.*

Estas son las 2 funciones de TITAN que se pueden configurar remotamente desde otro teléfono vía SMS.

1. AÑADIR CONTACTOS A LA AGENDA O A LA MEMORIA RÁPIDA

Enviando un SMS a TITAN desde uno de los números con permiso con los siguientes códigos:

- Para añadir un contacto a la memoria rápida M1 o M2:

ACCIÓN	CÓDIGO SMS
Añadir contacto 611 111 111 a M1	*MEM#2#1#6111111111
Añadir contacto 622 222 222 a M2	*MEM#2#2#6222222222

- Para añadir un contacto a la agenda: ("CCC" ES EL NOMBRE DEL CONTACTO).

ACCIÓN	CÓDIGO SMS
Añadir contacto 611 111 111 a la agenda	*PB#2#CCC*6111111111

2. SUBIR EL VOLUMEN DE TIMBRE, AURICULAR Y MANOS LIBRES AL MÁXIMO

Enviando un SMS a TITAN desde uno de los números con permiso con los siguientes códigos:

ACCIÓN	CÓDIGO SMS
Subir el volumen	*VOL#MAX

Timbre Inteligente

Con esta función, tu teléfono subirá automáticamente el volumen del timbre si detecta que la misma persona está intentando llamarte y no has respondido la llamada.

El volumen de timbre de tu teléfono se fijará al máximo si el mismo número de teléfono repite la llamada en un intervalo menor de 3 minutos. Después de responder la llamada, el volumen de tu teléfono se volverá a fijar al volumen preestablecido anteriormente.

Puedes activarlo o desactivarlo desde:

- Ajustes > Smart Help > Timbre inteligente.

Notificaciones Inteligentes

Con esta función, podrás definir un ayudante para que reciban notificaciones vía SMS si TITAN detecta una inusual falta de actividad desde:

- Ajustes > Smart Help > Notificaciones inteligentes > Ayudante.

Se enviará un SMS de aviso a los números establecidos si:

- El nivel de batería de tu teléfono es inferior al 15%
- Hay 1 llamada perdida sin responder.
- TITAN permanece inactivo en las últimas 24 horas, es decir, si detecta que no has pulsado ninguna tecla, ni has abierto o cerrado la tapa ni lo has puesto a cargar.

Puedes activar o desactivar cada uno de estos avisos desde

- Ajustes > Smart Help > Notificaciones inteligentes.

13. MULTIMEDIA

a. Cámara

(Es necesario tener una tarjeta de memoria micro SD)

Activa la cámara accediendo a "Menú" --> "Multimedia" --> "Cámara".

Tecla OK – Pulsa para realizar la foto.

Una vez realizada la captura de foto, en "Opciones" es posible Enviar mediante Bluetooth, o Eliminar la foto.

En "Opciones" --> "Imágenes" también se accede a las fotos realizadas. Una vez dentro de la foto, en "Opciones", podemos acceder a un mayor número de opciones:

- se puede ver la captura,
- enviarla por Bluetooth,
- usarla como fondo de pantalla,
- renombrarla,
- eliminar o
- ver los detalles de la imagen.

Otras funciones que encontrarás dentro de "Opciones" son:

- Cambiar a vídeo
- Configuración de cámara
 - o Activación LED
 - o Antiparpadeo
 - o Modo de escena automático
 - o Balance de blanco
 - o Temporizador
- Configuración de imagen
 - o Tamaño de imagen
 - o Calidad de imagen
- Almacenamiento (para seleccionar dónde quieres guardar las fotos)
- Restaurar valores predeterminados

b. Grabación de vídeo (es necesario tener una tarjeta de memoria micro SD)

Con la cámara activada, accede a "Opciones" --> "Cambiar a vídeo".

Tecla OK – Pulsa para iniciar/pausar el vídeo. Pulsa "Detener" para finalizar el vídeo

Otras funciones que encontrarás dentro de "Opciones" son

- Configuración de videocámara para ajustar la función antiparpadeo
- Configuración de vídeo para ajustar la calidad del vídeo
- Almacenamiento (para seleccionar dónde quieres guardar los vídeos)

Para volver a modo cámara de fotos, sigue los mismos pasos y selecciona "Cambiar a cámara".

c. Imágenes

Aquí encontrarás las imágenes que has hecho con la cámara de tu teléfono. Con su menú "Opciones" podrás realizar lo mismo que veíamos en el punto 13 a.:

- Ver
- Enviar
- Usar como
- Renombrar
- Eliminar
- Borrar todos los archivos
- Información de la imagen

c. Reproductor de vídeo

Aquí encontrarás los vídeos que has hecho con la videocámara de tu teléfono. Visualiza los vídeos en la memoria del teléfono/tarjeta SD.

d. Reproductor de audio

Accede al reproductor de sonido desde "Menú" --> "Multimedia" --> "Reproductor de audio". Reproduce la música en la memoria del teléfono/tarjeta SD.

e. Grabadora de voz

Está dentro del menú "Multimedia". Puedes grabar conversaciones, pudiendo comenzar, pausar y detener la grabación con las teclas de función. En "Opciones" puedes acceder a las grabaciones y definir el almacenamiento.

f. Radio FM

(No se necesitan auriculares para la recepción de los canales)

Accede a la radio FM desde "Menú" --> "Multimedia" --> "Radio FM".

Tecla OK – pulsa esta tecla para reproducir/pausar la radio.

Teclas de navegación izquierda/derecha – pulsa estas teclas para cambiar las emisoras de radio.

Teclas de navegación arriba/abajo - para aumentar/reducir la frecuencia del sintonizador.

Teclas * y # – pulsa para bajar/subir el volumen.

Desde el menú "Opciones" puedes acceder

- ver la lista de emisoras encontradas,
- búsqueda manual de emisoras
- búsqueda automática,
- acceder a los ajustes de Radio FM
- grabar la emisión (con tarjeta microSD),
- acceder a la lista de archivos
- salir de la aplicación de Radio FM.

14. AJUSTES

Las siguientes opciones están dentro del menú "Ajustes".

a. Configuración de teléfono

Aquí puedes configurar:

- hora,
- fecha,
- idioma,
- método de entrada de texto,
- pantalla (fondo, iluminación, bloqueo, iluminación de teclado, mostrar fecha y hora, mostrar nombre de operador) y
- teclas de función.

c. Configuración de seguridad

Configura y modifica ajustes y códigos de seguridad y privacidad accediendo a:

- Seguridad del teléfono para
 - o Gestionar el bloqueo del teléfono
 - o Cambiar la contraseña
- Contraseña para menús (si se activa bloqueará el acceso solicitando una contraseña para poder entrar en las funcionalidades del teléfono que se definan)

d. Configuración de SIM dual

Para la configuración del modo de funcionamiento con dos SIM puedes elegir entre:

- Solo abrir SIM1
- Modo de vuelo

e. Smart Help

Véase punto 12 SMART HELP.

f. Restaurar configuración

Permite restaurar a fábrica la configuración del teléfono. Se necesita la contraseña de ajustes del teléfono, que por defecto es 0000.

15. BATERÍA Y CARGA



Para cargar el terminal, conecta el alimentador al conector USB C del teléfono situado en la parte inferior del mismo. No fuerces la conexión si esta no es inmediata.

Conecta el adaptador que encontrarás en la caja en cualquier enchufe de tu hogar.

Al conectar y desconectar el alimentador aparecerá la correspondiente notificación en pantalla. Durante la carga, si se activa la pantalla, el icono de batería indicará que la carga está en curso.

Aviso importante sobre la carga

Para cargar la batería por completo es necesario ponerla en carga durante unas 2 horas.

Para un buen mantenimiento y alargar la vida de la batería, no es recomendable que la batería permanezca mucho tiempo con carga completa, o con carga muy reducida. Mejor con carga intermedia. Se recomienda no dejar el teléfono cargando durante largos periodos de tiempo (vacaciones, etc.). Es preferible que la batería sufra de vez en cuando una descarga completa.

Si el teléfono no se utiliza durante mucho tiempo, retira la batería con carga intermedia. Si la batería no se ha utilizado por un período prolongado o si está agotada, es probable que la pantalla del teléfono no funcione cuando la vuelvas a cargar. Una vez que la batería ha estado cargando por un tiempo, puedes encender el teléfono para utilizarlo.

Aviso de batería baja

Cuando la batería esté próxima a agotarse, el indicador de batería estará vacío, el teléfono emitirá un tono de aviso y mostrará un mensaje en pantalla. Debes conectar el alimentador para cargar la batería.

Si el teléfono está sin carga en la batería, se apagará y no podrás realizar ni recibir llamadas.

16. OTRAS FUNCIONES/MENÚ HERRAMIENTAS

a. SKT

Kit de herramientas y funciones del operador (para operadores que lo soporten).

b. Bluetooth

Desde esta opción puedes:

- Activar o desactivar el Bluetooth
- Gestionar su visibilidad en otros dispositivos
- Buscar y sincronizar otros dispositivos con el tuyo
- Buscar los dispositivos previamente sincronizados con TITAN
- Buscar más dispositivos para sincronizar
- Cambiar el nombre de tu dispositivo
- Otras opciones avanzadas

c. Calculadora

Función calculadora, está dentro del menú "Herramientas". Usa el teclado numérico y las teclas de navegación arriba/abajo/izquierda/derecha para utilizarla.

d. Calendario

Función calendario, está dentro del menú "Herramientas". Desde "Opciones" puedes acceder a una fecha determinada.

e. Alarma

Está dentro del menú "Herramientas". Desde esta opción, podrás configurar hasta 5 alarmas diferentes. Selecciona una de las alarmas (por defecto están desactivadas) y pulsa "Editar" para configurarlas.

Puedes configurar la hora, el timbre y el modo de repetición o periodicidad. Una vez configurada, pulsa "Opciones" --> "Guardar" para confirmar los cambios.

f. Reloj mundial

Está dentro del menú "Herramientas". Utiliza las teclas de navegación para modificar la zona horaria. También puedes activar/desactivar el horario de verano.

17. LINTERNA

El teléfono dispone de una linterna que puedes encender/apagar pulsando sobre su tecla dedicada, o desde Menú --> Herramientas --> Linterna.

18. DATOS TÉCNICOS

PANTALLA.

Resolución QVGA 240x320 pixels. Tamaño pantalla: 2.4". Indicador de señal GSM. Estado de la batería.

AGENDA 500 CONTACTOS.

CONECTIVIDAD.

Dual SIM. GSM 850/900/1800/1900. Bluetooth. Radio FM. Ranura tarjeta Micro SD.

BATERÍA.

Batería de litio de 800mAh.

DIMENSIONES Y PESO.

Dimensiones: 103x51x18mm. Peso: 98g

CONTENIDO DE LA CAJA. Teléfono. Alimentador. Batería.

19. PREGUNTAS FRECUENTES

El teléfono no arranca

- El teléfono se enciende manteniendo pulsado el botón .
- Asegúrate de que la batería está bien colocada en su compartimento.
- Es posible que la batería esté sin carga. Conecta el cargador al teléfono y comprueba que en la pantalla aparece un símbolo de batería cargando. Espera unos minutos hasta que la batería tenga carga suficiente antes de probar de nuevo.

El teléfono no carga correctamente.

- Para una carga correcta conecta el alimentador al teléfono y sigue las instrucciones de este manual, apartado 15.
- El teléfono se puede cargar estando apagado o encendido. Cuando se está cargando, inicialmente o pulsando brevemente cualquier tecla en la pantalla aparece un símbolo de batería cargando. Si está encendido, el icono de batería de la parte superior derecha moverá sus barras indicando que está en proceso de carga.
- Si continúa sin cargar, el problema podría estar en el alimentador. El puerto de carga del teléfono es estándar USB tipo C. Se recomienda usar el alimentador que se incluye con el equipo, pero también es posible utilizar otro cargador USB tipo C, siempre que sea fiable.

El teléfono no puede hacer ni recibir llamadas.

- Para poder hacer llamadas el teléfono necesitas una SIM de operador. Sigue las instrucciones del manual para colocar adecuadamente la SIM. Una vez colocada, enciende el teléfono, normalmente te solicitará el código (PIN) de la tarjeta y, tras introducirlo, el teléfono arrancará. Debe mostrar en pantalla el nombre del operador, e icono de cobertura móvil en la parte superior izquierda con unas barras que indican el grado de cobertura.
- Si no puedes hacer ni recibir llamadas, es posible que la SIM esté mal colocada y no la reconozca. Asegúrate de que la SIM se introduce en la ranura con la muesca en la posición indicada y los contactos metálicos hacia abajo. Ten en cuenta que el formato debe ser Mini SIM; si tu tarjeta es más pequeña (micro SIM o nano SIM), debes añadir el adaptador correspondiente. Tu operador te puede proporcionar este adaptador.
- Este teléfono dispone de dos ranuras SIM. Comprueba la tarjeta en la otra ranura. Es posible que los contactos de una de las ranuras estén sucios o doblados.
- Comprueba que tienes cobertura móvil de tu operador. Es posible que en tu zona no dispongas de cobertura o que, momentáneamente, tu operador no dé cobertura por un problema técnico. En la parte superior izquierda de la pantalla están los iconos de cobertura móvil, con una serie de barras que indican la fuerza de la señal. Si no hay cobertura, aparecerá un aspa en el icono correspondiente.

El timbre del teléfono no suena al recibir llamadas o se oye muy débil.

- Comprueba que tiene correctamente configurado el ajuste de timbre del teléfono. Para ello, sigue las instrucciones relativas a los Perfiles en este manual (punto 9).
- Es posible que hayas pulsado accidentalmente la tecla #. Pulsando continuamente la tecla # el teléfono pasa al modo "Reunión", quedando en silencio para no molestar. Pulsa de nuevo continuamente la tecla # para volver al perfil General.