

POSIZIONE DEI TASTI

LOCALIZACIÓN DE CONTROLES

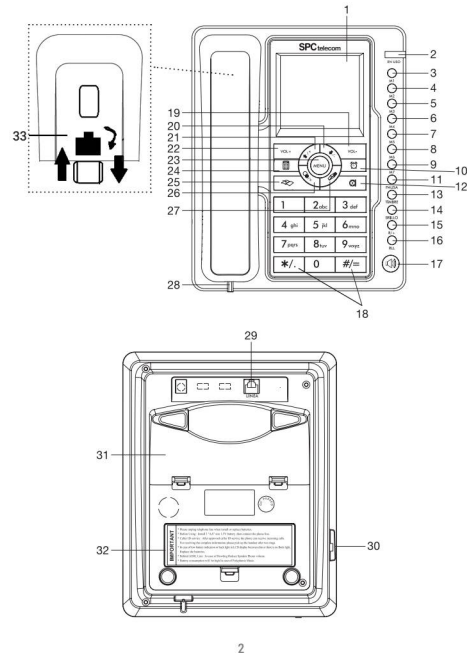

OFFICE PRO

Referencia 3604N
MANUAL DE USUARIO

SPC 21/099

INSTALLAZIONE

CONTIENE

All'interno della scatola del tuo telefono, troverai i seguenti elementi:

- 1 Telefono.
- 1 Cavo a spirale per microtelefono
- 1 Cavo di linea.
- Manuale d'uso
- Elenco SAT.

INSTALLAZIONE

- Sul piano d'appoggio

1. Aprire il vano batterie (32) tirando la linguetta all'indietro e poi sollevare il coperchio. Inserire 3 batterie alcaline AA da 1,5V nel vano batterie.

2. Inserire un'estremità del cavo a spirale del microtelefono al connettore sulla parte inferiore dello stesso (28), e l'altra estremità nel connettore sul lato della base (30).

3. Inserire un'estremità del cavo di linea semplice nella parte anteriore del telefono (29) e l'altra estremità nella presa telefonica. Verificare di sentire un tono quando sollevi la cornetta.

- Posizionamento a parete

1. Rimuovere il piano d'appoggio (31). Per farlo, tirare le linguette all'indietro e poi sollevare il pezzo.

2. Estrarre e girare di 180° il supporto a muro (33). La linguetta deve essere rivolta verso l'esterno in modo da poter fissare il microtelefono.

3. Eseguire i fori nel muro a 96 mm di distanza l'uno dall'altro come mostrato nel disegno.

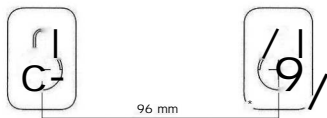

4. Montare le viti. Inserite la base nelle prese delle viti di montaggio a parete e assicuratevi che sia saldamente in posizione.

4. Coloque los tornillos. Encaje la base en los alojamientos de los tornillos para montaje mural y asegúrese de que queda perfectamente fijada.

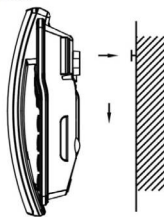

1. Display
2. Spia luminosa libero o occupato.
3. Tasto M1: Memoria diretta.
4. Tasto M2: Memoria diretta.
5. Tasto M3: Memoria diretta.
6. Tasto M4: Memoria diretta.
7. Tasto M5: Memoria diretta.
8. Tasto M6: Memoria diretta.
9. Tasto M7: Memoria diretta.
10. Tasto : Orologio-sveglia.
11. Tasto PAUSA
12. Tasto [E]: Mute. Microfono muto.
13. Tasto SUONERIA: Impostare la melodia e il volume della suoneria.
14. Tasto LUMINOSITÀ: Regolazione del contrasto del display.
15. Tasto R/+ : Accesso ai servizi della tua compagnia telefonica / Divisione.
16. Tasto RLL: Ripetere l'ultimo numero composto.
17. Tasto <J>: Vivavoce.

18. Tastierino alfanumerico.
19. Tasto VOL-: Abbassare il volume del vivavoce / Selezionare le opzioni del menu.
20. Tasto ↓ / -: Elenco delle chiamate in arrivo. Recenti vecchie /Meno.
21. Tasto ↑ / +: Elenco delle chiamate in arrivo. Vecchie recenti /Somma.
22. Tasto VOL+: Aumentare il volume del vivavoce / Selezionare le opzioni del menu.
23. Tasto MENU: Accesso alle opzioni del menu.
24. Tasto |g|: Funzione calcolatrice.
25. Tasto : Salvare in memoria.
26. Tasto O/x : Elenco delle chiamate in uscita /Moltiplicazione
27. Tasto : Cancellare.
28. Ingresso per cavo a spirale per microtelefono.
29. LINEA: Ingresso per cavo piatto di linea.
30. Ingresso per cavo a spirale per microtelefono.
31. Piano d'appoggio.
32. Vano batteria
33. Pezzo di posizionamento a parete.

CONFIGURAZIONE

Una volta che il terminale è collegato alla linea telefonica, è pronto per fare e ricevere chiamate. Tuttavia, se lo desideri, puoi configurare il volume e la melodia della suoneria, la data e l'ora, il tempo del tasto R, il contrasto...

DATA E ORA

Questo telefono aggiorna automaticamente la data e l'ora quando riceve la prima chiamata con l'identificazione del numero di telefono chiamante. Nessun intervento dell'utente è quindi necessario. Per poterlo fare, deve essere attivato con la tua compagnia telefonica

(movistar, Jazztel, Ono, Euskaltel, ecc.) il servizio di identificazione del chiamante. In ogni caso devi aggiornare l'anno in modo che il giorno della settimana nel calendario sia corretto.

Se vuoi farlo manualmente, segui i passi qui sotto

1. Con il microtelefono riagganciato, premere il tasto MENU.
2. Il display mostra "SEt 1 dAtE". Questo significa (DATA/ORa).
3. Premere il tasto MENU. L'anno inizia a lampeggiare. Usare i tasti ↑↓ per aumentare o diminuire l'anno. Premere il tasto MENU.
4. Il mese inizierà a lampeggiare. Usare i tasti ↑↓ per aumentare o diminuire il mese. Premere il tasto MENU.
5. Il giorno inizierà a lampeggiare. Usare i tasti ↑↓ per aumentare o diminuire il giorno. Premere il pulsante MENU

6. L'ora inizierà a lampeggiare. Usare i tasti ↑↓ per aumentare o diminuire l'ora. Premere il tasto MENU.

7. I minuti inizieranno a lampeggiare. Usare i tasti ↑↓ per aumentare o diminuire i minuti. Premere il tasto MENU.

8. Premere il tasto <> per tornare alla schermata iniziale.

NOTA: Quando si visualizza il calendario sul display, la prima colonna a partire da sinistra mostra la domenica (S - domenica). Sul lato destro del display ci sono i sette giorni della settimana, che lampeggiano e quello corrente (SUN-DOMENICA; MON - MON -LUNEDI; TUE - MARTEDI; WED - MERCOLEDI; THU-GIOVEDI; FRI-VENERDI; SAT-SABATO).

PREFISSO

"CodE 2" o dal menu "SEt 2 CodE" è una funzione che non deve essere usata

in Spagna, altrimenti potresti avere problemi con le chiamate. Premere il tasto <> per uscire dalla funzione e tornare alla schermata iniziale.

CHIAMATE INTERNAZIONALI

"CodE 3" o dal menu "SE t 3 CodE" è una funzione che non deve essere usata in Spagna, altrimenti potresti avere problemi con le chiamate. Premere il tasto <> per uscire dalla funzione e tornare alla schermata iniziale.

REGOLAZIONE DEL CONTRASTO

È possibile regolare il contrasto del display del terminale. Ci sono 8 livelli disponibili. Segui i passi seguenti per cambiare il contrasto:

1. Con il microtelefono riagganciato, premere il tasto MENU.
2. Premere il tasto ↑ finché non appare "SEt4LCd".
3. Premere il tasto MENU per confermare.
4. Premere i tasti ↑↓ per selezionare il contrasto desiderato. Da "LCd 1" basso contrasto a "LCd 8" alto contrasto.
5. Premere il tasto MENU per confermare.
6. Premere il tasto <> per tornare alla schermata iniziale

Il modo più rapido per cambiare il contrasto è quello di premere ripetutamente il tasto LUMINOSITÀ fino a selezionare il contrasto desiderato.

NOTA: Quando le batterie si stanno scaricando, è possibile aumentare il contrasto dello schermo per mantenere una buona visione.

TASTO R

Questo tasto permette di accedere ai diversi servizi offerti dalla propria compagnia telefonica o centralino, quali: "deviazione delle chiamate", "avviso di chiamata", "servizio di segreteria telefonica", ecc. Per fare ciò è necessario premere il tasto R e il codice corrispondente.

La durata del tempo R (FLASH) può essere modificata dal menu. Per la Spagna deve essere 100ms. Se si imposta il telefono con il tempo R che non corrisponde al proprio paese, non sarà possibile utilizzare alcuni dei servizi offerti dalla tua compagnia telefonica.

1. Con il microtelefono riagganciato, premere il tasto MENU.
2. Premere il tasto ↑ finché non appare "SEt 5 FLASH".
3. Premere il tasto MENU per confermare.
4. Premere i tasti ↑↓ per selezionare il tempo desiderato in millisecondi.
5. Premere il tasto MENU per confermare.

CONTROLLO DEL VOLUME E MELODIE DELLE SUONERIE

- Ha 3 livelli di suoneria e una funzione "non disturbare", che è quando la suoneria è spenta.
- Ha 16 diverse suonerie-melodie.

Regolazione della melodia

1. Con il microtelefono riagganciato, premere il tasto SUONERIA.
2. Il display mostra "ring 01 db5" e la melodia corrente inizia a suonare. Premere ripetutamente il pulsante RING per cambiare la melodia. Da "anello 01" a "anello 16".
3. Premere il tasto MENU para confermare.

Regolazione del volume:

1. Con il microtelefono riagganciato, premere il tasto SUONERIA.
2. Il display mostra "ring 01 db5" e la melodia corrente inizierà a suonare. Con i tasti B B puoi aumentare o diminuire il volume della suoneria. Da "db0" a "db3".
3. Premere il tasto MENU per confermare.

NOTA: Per spegnere la suoneria, selezionare "db0" durante la selezione della melodia della suoneria. Il messaggio "ring OFF" rimarrà sul display per ricordarti che la suoneria è spenta.

REGOLAZIONE DEL VOLUME DEL VIVAVOCE

Durante la conversazione in vivavoce, premere il tasto VOL+ per aumentare il volume o il tasto VOL- per diminuirlo.

MUSICA IN ATTESA

Quando è sganciato, premere il tasto SUONERIA per mettere in attesa e porre la musica in attesa. Premere nuovamente il tasto SUONERIA per continuare la conversazione.

MUTE

Se NON vuoi essere ascoltato dalla persona con cui stai parlando, premi il tasto (^). Il display mostra "mutE".

Premere di nuovo lo stesso tasto (^) per essere ascoltato.

TIMER

Questo terminale è dotato di un timer che si avvia automaticamente, circa 5 secondi dopo aver composto il numero. Questo ti dà un'idea approssimativa della durata della chiamata.

IN ATTESA

Durante la composizione dei numeri si può inserire una pausa di 3,6 secondi premendo il tasto IN ATTESA. Questa funzione può essere utile per fare chiamate all'estero inserendo l'attesa dopo il riconoscimento del paese.

TONO

Con il microtelefono riattaccato, premere e tenere premuto il tasto III per 4 secondi per attivare o disattivare il tono dei tasti.

USO

CHIAMATE IN ARRIVO

La suoneria squilla quando si riceve una chiamata.

1. Sollevare il microtelefono. La spia luminosa "IN USO" si spegnerà.

Iniziare la conversazione.

2. Al termine, rimettere il microtelefono nel suo alloggiamento.

COME FARE UNA CHIAMATA

Per chiamare un altro abbonato del servizio telefonico, si eseguono le seguenti operazioni:

1. Sollevare il microtelefono. La spia luminosa "IN USO" si accenderà.
2. Attendere il tono di chiamata e comporre il numero desiderato.
3. Al termine, rimettere il microtelefono nel suo alloggiamento.

COMPOSIZIONE ON-HOOK

1. Comporre il numero che si vuole chiamare con il microtelefono riattaccato. Usare il tasto 6? per cancellare i numeri nel caso ti sei confuso.

2. Sollevare il microtelefono. La spia luminosa "IN USO" si accenderà e il telefono comporrà il numero.

3. Al termine, rimettere il microtelefono nel suo alloggiamento.

FARE UNA CHIAMATA IN VIVAVOCE

È possibile portare avanti una conversazione senza tenere il microtelefono all'orecchio.

1. Premere il tasto 0)) per prendere la linea. La spia luminosa "IN USE" si accenderà.

2. Comporre il numero desiderato. Quando l'altra persona risponde, parla nel telefono.

3. Al termine, premere il tasto 0)).

NOTA: In modalità vivavoce, le parti non devono parlare allo stesso tempo.

RIPETIZIONE DELL'ULTIMO NUMERO COMPOSTO Se vuoi richiamare l'ultimo numero chiamato.

1. Sollevare il microtelefono e premere il tasto RLL.
2. Al termine, rimettere il microtelefono nel suo alloggiamento.

RIVEDERE GLI ULTIMI 20 NUMERI CHIAMATI



1. Con il microtelefono riagganciato, premere il tasto OB/x. Il display visualizza il numero, la durata della chiamata e la posizione nell'elenco.





2. Premere ripetutamente il tasto OB/x per scorrere la rubrica.
3. Premere MENU per uscire.





FARE UNA CHIAMATA A UNO DEI 20 NUMERI COMPOSTI PIÙ DI RECENTE



1. Con il microtelefono riagganciato, premere il tasto OB/x.
2. Premere ripetutamente il tasto OB/x per selezionare il numero da comporre.
3. Sollevare il microtelefono per effettuare la chiamata

17



<p>MEMORIE DIRETTE MI, M2, M3, M4, M5, M6YM7</p> <p>Questo telefono permette di memorizzare rapidamente 7 numeri di selezione rapida. Si consiglia di memorizzare i numeri usati più frequentemente. Ogni memoria può contenere fino a 16 cifre.</p> <p>PER MEMORIZZARE UN NUMERO DI TELEFONO</p> <p>Comporre il numero che si desidera memorizzare lasciando il telefono agganciato.</p> <p>2. Premere il tasto  , il display mostra "StorE" (Salva).</p> <p>3. Premere uno dei pulsanti di memoria (MI - M7) dove sarà memorizzato.</p> <p style="text-align: center;"></p> <p>Esempio: comporre il 945297028, premere  , premere MI.</p>
21



<p>SVEGLIA CON 5 ALLARMI</p> <p>Il telefono offre la possibilità di programmare fino a 5 allarmi diversi:</p> <p>Con il telefono nella culla, premere il tasto  Il display mostra "12-00 AL1".</p> <p>2. Premere il tasto  per attivare o disattivare l'allarme. Se abilitato, l'icona "ALM" appare nella parte superiore del display.</p> <p>3. Premere il tasto MENU, il display mostrerà l'ora lampeggiante.</p> <p>4. Inserire l'ora con i tasti  e premere il tasto MENU per confermare.</p> <p>5. Inserire i minuti con i tasti  e premere il tasto MENU per confermare.</p> <p>6. Si può continuare a inserire i dati per impostare gli allarmi successivi o premere  per uscire.</p> <p>NOTA: I primi tre allarmi sono allarmi periodici AL1, AL2 e AL3, si attivano ogni giorno. Gli ultimi due allarmi AL4 e AL5 suoneranno solo una volta. La durata dell'allarme è di circa 55 secondi. Per fermare l'allarme, premere un tasto qualsiasi.</p>
25

<p>COSA FARE IN CASO DI PROBLEMI</p> <p> Quando il telefono è sganciato non vi è alcun suono e l'indicatore rosso "USE" si accende</p> <p>- Controllare le connessioni 28 e 30 del cavo telefonico.</p> <p> Quando si solleva il telefono non viene emesso alcun suono e la luce rossa di "USE" è spenta</p> <p>- Controllate la connessione della linea telefonica e della vostra rete domestica.</p> <p> Il display mostra i simboli e il telefono non risponde</p> <p>- Rimuovere le batterie. Scollegare il telefono dalla linea per alcuni minuti.</p> <p> Il tono di chiamata è troppo basso</p> <p>- Controllare il livello di suoneria selezionato.</p>
29

<p>GESTIONE DELLE CHIAMATE IN ARRIVO</p> <p>Puoi scoprire chi ti sta chiamando o le chiamate perse. Per farlo, devi chiedere alla tua compagnia telefonica (Movistar, Jazztel, Ono, Euskaltel, ecc.) di attivare questo servizio. Quando il servizio è implementato sulla tua linea, il numero del chiamante apparirà sul display. Il telefono ha 66 chiamate in arrivo.</p> <p>RIVEDERE LE CHIAMATE IN ARRIVO</p> <p>Il simbolo NEW sul display, insieme all'ultimo numero ricevuto, indica che hai nuove chiamate da rivedere. Finché non avrai rivisto tutte le nuove chiamate, il simbolo non scomparirà. Il telefono memorizza le chiamate in arrivo finché non vengono cancellate. È possibile memorizzare fino a 66 chiamate. Per rivedere la lista delle chiamate in arrivo:</p> <p>1. Premere il tasto  . Il mese, il giorno, l'ora in cui la chiamata è stata ricevuta e la posizione nella rubrica appariranno nella parte superiore del display. Più in basso a sinistra verrà visualizzato il simbolo NEW e in basso il numero in arrivo</p> <p>2. Premere il tasto  per rivedere i numeri memorizzati in ordine cronologico.</p> <p>3. Quando il simbolo NEW scompare, hai già controllato tutte le nuove chiamate.</p>
18

<p>COMPORRE DALLA ME MORIA</p> <p>Sono disponibili due opzioni:</p> <p>Opzione1:</p> <p>1. Sollevare il microtelefono per avere la linea.</p> <p>2. Premere il tasto MI. Il telefono comporrà automaticamente sulla linea.</p> <p>Opzione2:</p> <p>1. Premere il tasto MI. Il telefono passerà alla modalità vivavoce e comporrà automaticamente.</p> <p>NOTA: Le memorie saranno perse se il telefono è senza batteria e scollegato dalla linea per diversi minuti.</p>
22

<p>FUNZIONI SPECIFICHE</p> <p>CODICE PABX</p> <p>Se si attiva la funzione PABX:</p> <p>- Dall'elenco delle chiamate in arrivo: il telefono comporrà prima il codice PABX, farà una pausa di 2 secondi e poi comporrà il numero della lista delle chiamate in arrivo selezionato</p> <p>- Dalla lista delle chiamate effettuate: se il primo numero del numero di telefono corrisponde alla cifra del codice PABX, il telefono comporrà la prima cifra del numero seguita da una pausa di 2 secondi.</p> <p>1. Con il microtelefono riagganciato, tenere premuto il tasto  finché il display non mostra "PcodE".</p> <p>2. Usare i tasti  per selezionare il codice e premere il tasto MENU per confermare.</p>
26





<p> Il numero del chiamante non appare</p> <p>- Controllate di avere un contratto di servizio ID chiamante con la vostra compagnia telefonica.</p> <p>- Potreste esserti abbonato al servizio e il chiamante potrebbe aver disabilitato l'ID chiamante.</p> <p> L'ADSL collegato non ha l'ID del chiamante o la qualità del suono è scarsa</p> <p>- Assicuratevi di avere un filtro ADSL inserito direttamente in ogni presa di linea utilizzata in casa</p> <p>- Controllate che il modem e il telefono siano inseriti nel corretto slot del filtro (uno specifico per ciascuno).</p> <p>- Il filtro o i filtri potrebbero essere difettosi. Sostituire il filtro o i filtri e ripetere il test</p>
30









<p>Altre indicazioni:</p> <p>- NEW : Nuova chiamata</p> <p>- REPEAT : Chiamata ripetuta</p> <p>- IN : Elenco delle chiamate in arrivo</p> <p>- —P — : Numero sconosciuto</p> <p>- —U — : Chiamata fuori zona</p> <p>- OUT : Elenco delle chiamate effettuate</p> <p>CHIAMARE DALL'ELENCO DELLE CHIAMATE IN ARRIVO</p> <p>Per comporre un numero memorizzato nella lista delle chiamate in arrivo</p> <p>1. Premere il tasto  fino a selezionare il numero che si desidera comporre.</p> <p>2. Una volta che appare sul display, basta sollevare il microtelefono e l'apparecchio inizierà a comporre automaticamente il numero.</p>
19

<p>MODALITÀ' DI CHIAMATA</p> <p>Questo telefono è impostato in fabbrica per comporre in modalità Tono. La maggior parte delle centrali telefoniche utilizza questo tipo di chiamata. Se per qualche motivo è necessario passare alla modalità Pulse, procedere come indicato.</p> <p>1. Con il microtelefono riagganciato, tenere premuto il tasto */ finché il display non mostra "P".</p> <p>2. Premere il tasto MENU</p> <p>Per tornare alla modalità di selezione a toni, tenere premuto il tasto */ finché il display mostra "1".</p>
23

<p>FUNZIONE DI AVVISO DI CHIAMATA IN COMCOMITANZA</p> <p>Quando si effettua una qualsiasi chiamata da un altro telefono collegato in parallelo (sulla stessa linea), questo telefono emette un segnale acustico, rendendo impossibile completare la selezione.</p> <p>Per attivare questa funzione:</p> <p>1. Con il microtelefono riagganciato, tenere premuto il tasto #/= fino a quando il display mostra "SPI on". Premere il tasto MENU.</p> <p>Per disattivare questa funzione:</p> <p>1. Con il microtelefono riagganciato, tenere premuto il tasto #/= fino a quando il display mostra "SPI off". Premere il tasto MENU.</p>
27

<p>DATI TECNICI</p> <p>Perdita di risposta > 14 dB.</p> <p>Codici di selezione multifrequenza: CCITT Z.23. Tempo di trasmissione: > 90 ms.</p> <p>Tempo di pausa: > 100 ms.</p> <p>Tempo di apertura ritardata: 100ms.</p> <p>Tempo di pausa durante la composizione: 3,6 s.</p> <p>Numero massimo di cifre per memoria: 16. Numero di record di chiamata: 66.</p> <p>Compatibile con le linee telefoniche analogiche spagnole.</p>
31

<p>CANCELLARE UN NUMERO DALLA LISTA DELLE CHIAMATE IN ARRIVO</p> <p>1. Premere il tasto  fino a selezionare il numero da cancellare.</p> <p>2. Premere il tasto </p> <p>CANCELLARE TUTTI I NUMERI DALL'ELENCO</p> <p>1. Premere il tasto  .</p> <p>2. Tenere premuto il tasto  per 3 secondi.</p> <p>INDICATORE DI MESSAGGIO IN ARRIVO</p> <p>Se hai un abbonamento alla casella vocale con la tua compagnia telefonica, quando qualcuno ti chiama e lascia un messaggio nella tua casella vocale, l'icona MAIL verrà visualizzata sul lato sinistro del display. Dopo aver cancellato tutti i messaggi della casella vocale, la tua compagnia telefonica ti invierà un segnale senza numero associato e l'icona MAIL scomparirà.</p> <p>In alcune aree o linee questa funzione potrebbe non funzionare correttamente.</p> <p>L'icona scompare automaticamente quando si solleva il microtelefono.</p>
20

<p>CALCOLATRICE</p> <p>Puoi usare il tuo telefono come calcolatrice . Per attivarlo:</p> <p>Con il ricevitore agganciato, premere il tasto  [0].</p> <p>2. Utilizzare i simboli stampati sulla tastiera per eseguire le operazioni.</p> <p>Tasto  + (aggiungere)</p> <p>Tasto  - (sottrarre)</p> <p>Tasto  ÷ (divisione)</p> <p>Chiave  × (moltiplicare)</p> <p>Chiave  = chiave (risultato)</p> <p>Chiave  . (decimali)</p> <p>Tasto  [] (impostato su 0)</p> <p>3. Per uscire dalla modalità calcolatrice, premere il tasto MENU.</p>
24

<p>TRASFERIMENTO IN PARALLELO</p> <p>Se avete un altro telefono come questo, potete trasferire una chiamata ad esso come segue:</p> <p>Per prima cosa, è necessario dare un nome ad ogni telefono. --".</p> <p>Quando il telefono è agganciato, premere e tenere premuto il tasto MENU finché il display non mostra "IL --".</p> <p>Comporre ** e 1" sulla tastiera e premere il tasto MENU. Questo darà un nome all'attrezzatura.</p> <p>3. Fate gli stessi passi con il secondo dispositivo e nominatelo ** e 2".</p> <p>Quando si riceve una chiamata con il primo dispositivo e si vuole passare al secondo dispositivo. Premere ** e 2" (questo deve essere fatto entro i primi 30 secondi). L'altro telefono inizia a squillare, prendi il telefono per rispondere. Riattacca il telefono alla prima unità o parla con tutte e tre le squadre della conferenza.</p>
28

<p>DATI TECNICI</p> <p>Perdita di risposta > 14 dB.</p> <p>Codici di selezione multifrequenza: CCITT Z.23. Tempo di trasmissione: > 90 ms.</p> <p>Tempo di pausa: > 100 ms.</p> <p>Tempo di apertura ritardata: 100ms.</p> <p>Tempo di pausa durante la composizione: 3,6 s.</p> <p>Numero massimo di cifre per memoria: 16. Numero di record di chiamata: 66.</p> <p>Compatibile con le linee telefoniche analogiche spagnole.</p>
32