



Power Strip

CLEVER

MANUAL DE UTILIZADOR

BEM-VINDO!

Neste guia poderá encontrar toda a informação necessária para aproveitar ao máximo a sua base múltipla smart da SPC.

CRIE UMA CONTA SPC

Imensas vantagens grátis com apenas um clique.

Antes de continuar a ler este guia, recomendamos-lhe que visite **www.spc-universe.com**, **CCRIE UMA CONTA SPC E REGISTE O SEU PRODUTO.**

Desta forma, entrará no universo SPC: um clube exclusivo para os nossos clientes com descontos significativos, assim como promoções para melhorar ou renovar o seu equipamento SPC.

Além disso, com esta conta poderá **aceder gratuitamente a todos os serviços da SPC**, como aplicações para tablets e smartphones e à nossa página de apoio técnico.

Elsto é a SPC. Um universo de tecnologia.

SPC IoT: “Uma aplicação para os seus produtos Smart Home”

Na SPC acreditamos na funcionalidade e comodidade e, por isso, temos investido muito na criação de uma aplicação a partir da qual poderá controlar TODOS os seus dispositivos **SPC IoT** Smart Home

INTERAÇÃO ENTRE DIFERENTES DISPOSITIVOS E MAIS FUNCIONALIDADES

A partir da nossa aplicação SPC IoT poderá fazer com que os seus dispositivos SPC IoT interajam criando condicionantes.

Quer que a luz da sua sala se acenda quando a sua câmara detetar movimento?

Quer que quando a temperatura do seu quarto suba o seu ar condicionado seja ativado?

Quer mudar de canal de televisão ao falar com a Alexa ou o Google Home?

Poderá encontrar como fazer isto e muito mais no manual detalhado da nossa aplicação SPC IoT.

One app for all SPC IOT products



© 2018 Smart Products Connection S.A.

Aceda ao nosso separador de apoio técnico na nossa página web **www.spc-universe.com** e faça o download!

CONTEÚDO DA EMBALAGEM

- Base Múltipla Smart SPC
- Manual do utilizador

CARACTERÍSTICAS e DESCRIÇÃO DO DISPOSITIVO

Base múltipla de tomadas e USBs Wi-Fi inteligente com possibilidade de:

- **Ligar remotamente.**
- **Programar.**
- **Contagem decrescente.**

Tudo isso controlável através da aplicação.

Modelos disponíveis:

- **SKU. 6202B** (Comprimento de 180 cm, potência máxima 2400W, 3 saídas AC, 4 portas USB -5V DC)

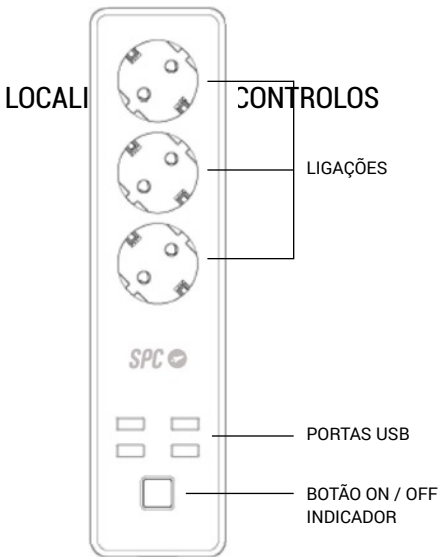

UTILIZAÇÃO DA BASE MÚLTIPLA DE TOMADAS

LIGAÇÃO DA BASE MÚLTIPLA DE TOMADAS

Ligue a sua SPC Clever Power Strip a qualquer tomada de sua casa de forma convencional.

DESCARREGUE A APLICAÇÃO SPC IOT A PARTIR DA APPLE STORE OU DA PLAY STORE

Procure no seu market a aplicação **SPC IoT**, descarregue-a e instále-a. Ou, se preferir, leia o seguinte código QR a partir do qual irá aceder à nossa página web onde encontrará as ligações correspondentes ao seu market.

Descarregue a aplicação e instale-a.



CRIE UMA CONTA

A primeira vez que abrir a aplicação **SPC IoT** terá que criar uma conta..

PT

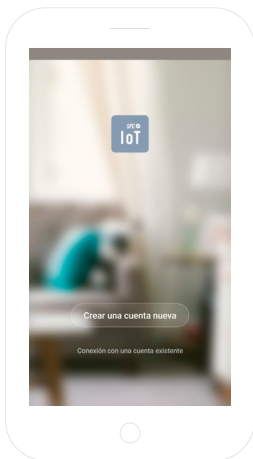

- Introduza a sua região geográfica e o número de telefone ou conta de correio eletrónico.
- Irá receber um código de segurança por SMS ou por email (dependendo dos dados que introduziu). Introduza o código no espaço correspondente.
- Introduza uma palavra-passe entre 6 e 20 caracteres, que contenha dígitos e caracteres.

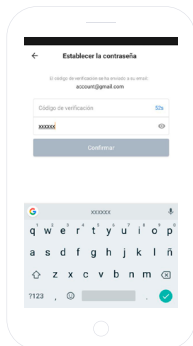
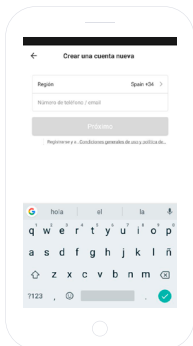

CRIAR A SUA FAMÍLIA E AS DIVISÕES DA SUA CASA

- Introduza um nome para a sua família.
- Selecione as divisões que deseja que estejam visíveis.

PT

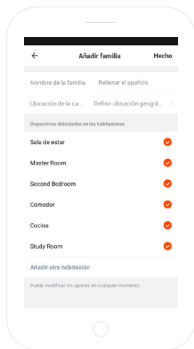
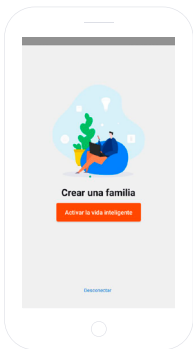

ADICIONE UM DISPOSITIVO

- Seleccione a tipologia de produto que quer adicionar, neste caso, **“Ligações”**.

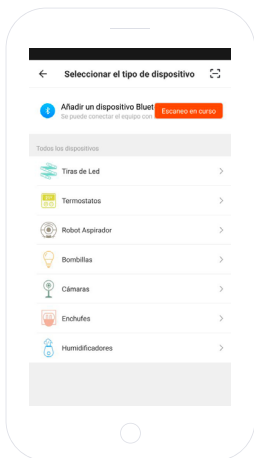

SINCRONIZE O SEU DISPOSITIVO COM A APLICAÇÃO SPC IOT

- Para que a sua base múltipla de tomadas inicie o modo procura: ligue e desligue a referida tomada. Se o dispositivo não iniciar o modo procura, pressione o botão on/off durante 5 segundos. O LED indicador começará a piscar rapidamente (2 vezes por segundo).
- Selecione a opção “**Confirmar**” na aplicação.

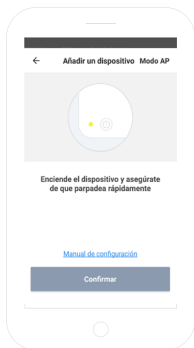

- Introduza a palavra-passe do Wi-Fi de sua casa ou selecione a rede se não estiver ligado.
- Irá visualizar um temporizador em termos de percentagem, ao fim de uns segundos a sua base múltipla ter-se-á ligado corretamente. Se não conseguir sincronizar a sua base múltipla, repita novamente o processo.

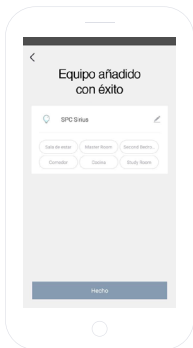
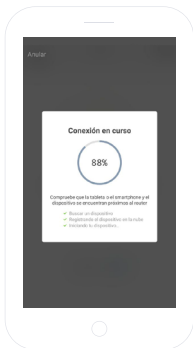

Agora poderá aceder ao controlo e funcionalidades da base múltipla, inclusive remotamente fora da sua residência.

PT

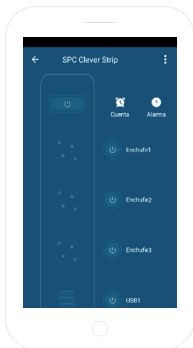

PAINEL DE CONTROLO

De seguida são apresentadas as funcionalidades da base múltipla de tomadas SPC Clever Power Strip:

- **Power:** Ligar e desligar a base por completo.
- **Conta:** Contagem decrescente para desligar os diferentes módulos separadamente.
- **Alarme:** Programação de um temporizador para ligar / desligar os diferentes módulos separadamente.
- **Tomada / USB:** Ligar/ Desligar manualmente cada módulo separadamente.

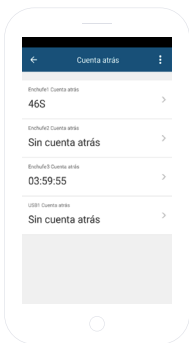
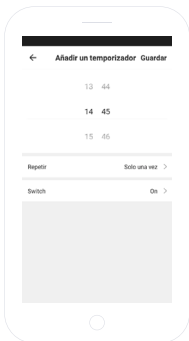

PARTILHAR DISPOSITIVO

Se deseja partilhar algum dos dispositivos **SPC IoT** com algum membro da sua família:

Aceda ao painel de controlo do dispositivo que deseja partilhar a partir do painel de dispositivos ligados.

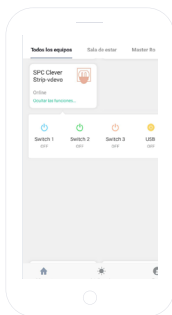

Selecione a opção de mais definições e opções no canto superior direito do painel de controlo.

Selecione a funcionalidade **“Partilhar dispositivo”**.

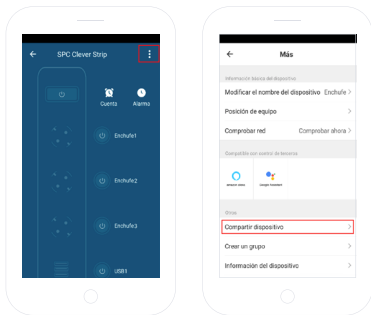



Introduza o número de telefone ou conta de correo electrónico da pessoa com a qual quer partilhar o dispositivo.

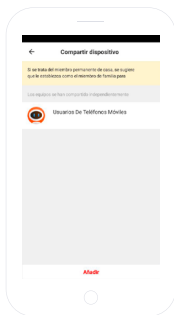
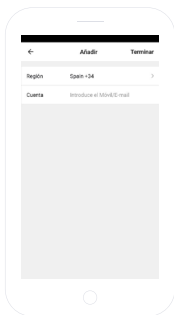

REQUISITOS MÍNIMOS:

Para aceder ao serviço a partir de um Smartphone, Tablet ou iPad, os requisitos mínimos são os seguintes:

- Android 4.0 ou superior.
- iOS 8.0 ou superior.

PT

Copyright © 2018 SPC

www.spc-universe.com

A informação contida neste guia não poderá em nenhuma circunstância ser transmitida, reproduzida ou difundida, independentemente do meio utilizado, sem a autorização por escrito da SPC.

MARCAS COMERCIAIS

SPC é uma marca registada de **Smart Products Connection S.A.**

NOTA: A SPC reserva-se o direito de modificar a qualquer momento a informação deste guia, a qual foi elaborada com o maior cuidado, ainda que toda a informação e recomendações nele contidas não constituam qualquer tipo de garantia.



spc-universe.com

