



**SPC HARMONY**

# ÍNDICE

1. Introducción	3
2. Localización de controles	3
3. Consejos útiles	4
4. Primeros pasos antes de encenderlo	4
5. Encender el teléfono	6
6. Desbloquear o encender la pantalla del teléfono	6
7. Llamada	6
a. Llamar a un contacto de la agenda	
b. Llamar desde el historial	
c. Responder/rechazar una llamada	
d. Contestar y colgar llamadas abriendo/cerrando la tapa	
e. En conversación	
f. Indicador de llamadas perdidas	
8. Marcación rápida	8
a. Memorias directas	
b. Memorias indirectas	
9. Timbres, tonos y volumen	9
10. Agenda	9
a. Consultar la agenda	
b. Búsqueda rápida	
c. Opciones de contacto	
d. Añadir un contacto	
11. Mensajes	10
a. Nuevo mensaje recibido	
b. Escribir un mensaje	
12. Botón SOS	12
a. Configuración del botón SOS	
b. Utilización del botón SOS	
13. Smart Help	13
a. ¿Qué es Smart Help?	
b. Configuración Remota	
c. Timbre Inteligente	
d. Notificaciones Inteligentes	
14. Multimedia	15
a. Cámaras	
b. Imágenes	
c. Grabador de vídeo	
d. Reproductor de música	
e. Grabadora de voz	
f. Radio	
g. Administrador de Archivos	
15. Ajustes	18
16. Batería y carga	20
17. Otras funciones/Menú Herramientas	21

- a. Bluetooth
- b. Calculadora
- c. Calendario
- d. Alarma
- e. Reloj Mundial

18. Linterna ----- 23

19. Datos técnicos ----- 23

20. Preguntas frecuentes ----- 23

# 1. INTRODUCCIÓN

Este documento es un manual de uso del teléfono móvil de teclas HARMONY, de SPC. Encontrarás información sobre los primeros pasos a seguir para poder utilizar tu móvil y también sobre sus diferentes funcionalidades.

# 2. LOCALIZACIÓN DE CONTROLES

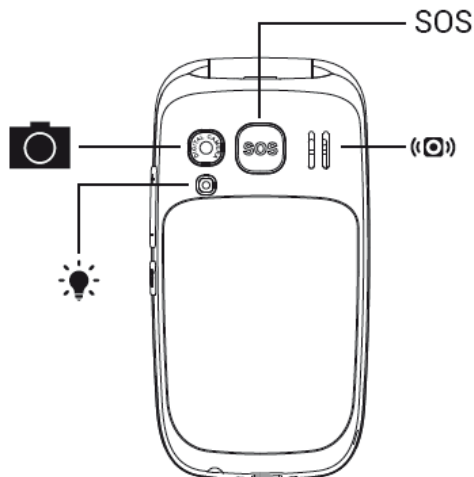
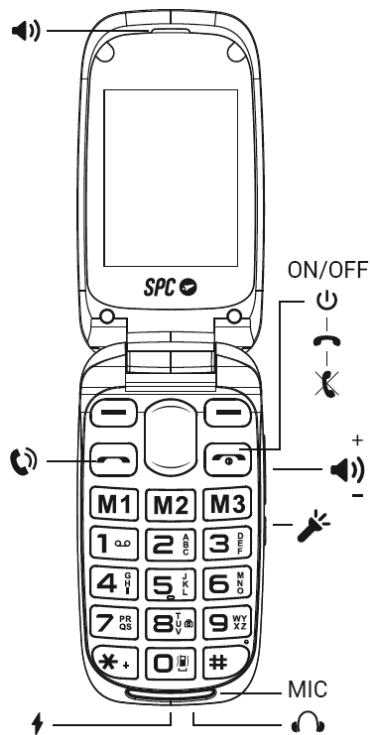

### 3. CONSEJOS ÚTILES

- Para acceder al menú principal con el teléfono en espera, presiona la tecla de arriba a la izquierda.

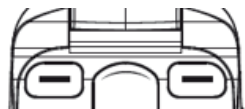

- Para navegar hacia arriba y abajo del menú principal y diferentes submenús, presiona los bordes de la tecla central hacia arriba o hacia abajo.
- La tecla de arriba izquierda realiza la acción que se muestra en la parte inferior izquierda en la pantalla.
- La tecla de arriba derecha realiza la acción que se muestra en la parte inferior derecha en la pantalla.
- Para confirmar una elección, presiona la tecla superior que corresponda.
- Para volver a la pantalla de inicio desde pantalla, basta con pulsar la tecla de colgar .

### 4. PRIMEROS PASOS ANTES DE ENCENDERLO

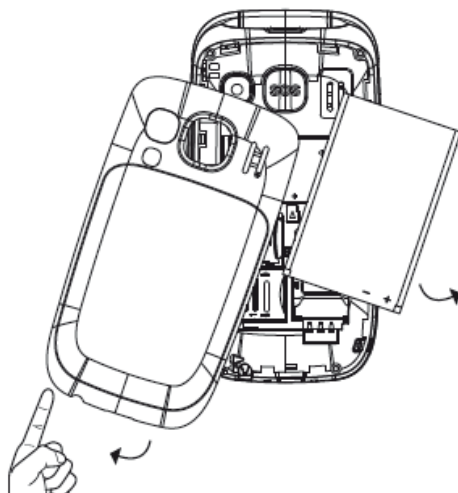

Levanta la tapa de la batería empleando la pestaña situada en la parte inferior del teléfono.

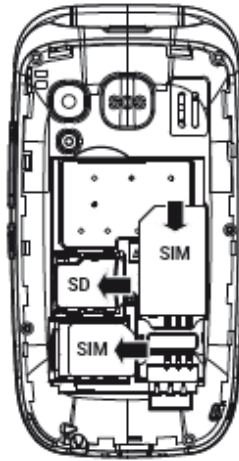

Introduce la(s) tarjeta(s) SIM haciendo coincidir los contactos dorados del teléfono y la(s) tarjeta(s).

Introduce la batería haciendo coincidir los contactos dorados del teléfono y la batería.



Para cargar el terminal, conecta el alimentador a la base cargadora y a cualquier enchufe de tu hogar. Comprueba la orientación del conector y no fuerces la conexión si esta no es inmediata. Coloca el teléfono sobre la base cargadora.

## 5. ENCENDER EL TELÉFONO

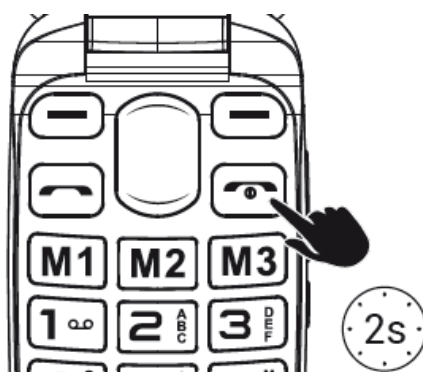

Mantén pulsada la tecla de encendido  durante unos segundos para encender el teléfono. Introduce el PIN provisto con tu tarjeta SIM. En caso de introducir dos tarjetas SIM, el teléfono solicitará el PIN de la SIM 1 en primer lugar y después de la SIM 2.

Mantén pulsada esta tecla para apagar el teléfono.

*NOTA: El número de identificación personal (PIN) protege la tarjeta SIM de usos no autorizados. La clave de desbloqueo del PIN (número PUK) permite desbloquear un PIN bloqueado. El PIN y el PUK se entregan con la tarjeta SIM. Para obtener más detalles, contacta con tu operador.*

## 6. DESBLOQUEAR O ENCENDER LA PANTALLA DEL TELÉFONO

El teléfono se bloquea automáticamente al cerrar la tapa y al abrirse la tapa se desbloquea solo, sin necesidad de tocar ninguna tecla ni activar ninguna función.

Este dispositivo tiene la opción de bloquear el teléfono únicamente para el momento de encenderlo, de modo que si no se inserta el código de seguridad no se podrá encender el teléfono. Para activar esta función puedes ir a:

- Menú --> Ajustes --> Seguridad --> Teléfono --> Bloquear teléfono.
- El código que el teléfono tiene por defecto es 1122.

Para cambiar este código puedes acceder a:





- Menú --> Ajustes --> Seguridad --> Teléfono --> Cambiar contraseña.

## 7. LLAMADA



En el caso de utilizar dos tarjetas SIM, el teléfono solicitará confirmación de la tarjeta SIM con la que llamar antes de realizar las llamadas.



Durante una llamada, podrás realizar y recibir más llamadas desde/al mismo número, pero no podrás realizar ni recibir llamadas desde/a la otra tarjeta SIM.



1. Marca el número al que quieras llamar.
2. Pulsa  para borrar los dígitos mal introducidos.
3. Pulsa  y selecciona la tarjeta SIM con la que quieras realizar la llamada. Pulsa .
4. Al llamar, si el número está guardado en la agenda aparecerá el nombre del contacto en la pantalla.
5. Pulsa  para finalizar la llamada.

## Llamar a un contacto de la agenda



1. Pulsa "Agenda" desde la pantalla inicial con la tecla función derecha. La pantalla mostrará la lista de contactos en orden alfabético.
2. Utiliza las teclas arriba/abajo para desplazarte por la lista hasta el contacto deseado.
3. Pulsa la tecla de llamada  para llamar al contacto seleccionado.
4. Pulsa la tecla de fin de llamada  para finalizar la llamada.

## Llamar desde el historial



1. Con el teléfono en espera, pulsa la tecla  para acceder a la lista de llamadas enviadas. También puedes acceder al historial desde el menú principal.
2. Utiliza las teclas de navegación para desplazarte por la lista, selecciona un registro y pulsa  para llamar.

## Responder / rechazar una llamada

Cuando recibas una llamada el número o nombre se mostrará en la pantalla. Pulsa la tecla  para responder o  para rechazar la llamada.

## En conversación

Durante la conversación, pulsa "Altavoz" para activar el modo manos libres.

Durante la conversación, pulsa "Opciones" para acceder a las distintas opciones:

- Llamada en espera
- Terminar llamada
- Libreta telefónica
- Historial de llamadas
- Mensajes
- Comenzar grabación
- Silenciar

## 8. MARCACIÓN RÁPIDA

El teléfono dispone de tres memorias directas (M1-M2-M3) y nueve memorias indirectas.

Las memorias indirectas o números de marcación rápida son las que se activan manteniendo pulsado uno de los dígitos 1 al 9.

Para configurar estos números es necesario tener alguna tarjeta SIM instalada y, además:

- ir a Menú -> Ajustes -> Marcación rápida
- Activarla (Estado: Encendido),
- y Configurar número.

## 9. TIMBRES, TONOS Y VOLUMEN

Este ajuste está dentro de la opción Perfiles, en Ajustes. Aquí puedes seleccionar y configurar el tipo de timbre para las llamadas, nivel de volumen, tono de mensajes, etc. Por defecto, el perfil seleccionado es General.

Con las teclas de cursor te puedes mover entre los perfiles disponibles (General, Silencio, Reunión y Exterior) y entrar a su configuración pulsando el botón Opc.

Podrás ahora activarlo, personalizarlo o reiniciarlo.

Puedes personalizar un perfil según tus gustos y necesidades y ajustar los siguientes parámetros. Sitúate encima del ajuste que quieras modificar y a continuación Opc --> Cambiar u OK:

- Tipo de alerta y elegir entre solo sonar, solo vibrar, vibrar y sonar; o vibrar y luego sonar.
- Tipo de timbre (repetir o solo un pitido).
- Elegir el timbre de las llamadas recibidas en la SIM 1 (entre 7 timbres a elegir o seleccionar una melodía guardada en los archivos del teléfono).
- Elegir el timbre de las llamadas recibidas en la SIM 2 (entre 7 timbres a elegir o seleccionar una melodía guardada en los archivos del teléfono).
- Seleccionar el volumen de llamada.
- Elegir el tono de los mensajes recibidos en la SIM 1 (entre 3 timbres a elegir).
- Elegir el tono de los mensajes recibidos en la SIM 2 (entre 3 timbres a elegir).
- Seleccionar el volumen de los mensajes recibidos (7 niveles).
- Elegir tipo de sonido del teclado entre un clic, tono, voz o silencio.
- Elegir el volumen del tono del teclado (7 niveles).
- Elegir el tono de encendido (entre 3 tonos y silencio)
- Elegir el tono de apagado (entre 3 tonos y silencio)
- Elegir tono de abrir la tapa (entre 3 tonos y silencio)
- Elegir tono de cerrar la tapa (entre 3 tonos y silencio)

## 10. AGENDA

### a. Consultar la agenda

1. Con el teléfono en espera, pulsa la tecla "Agenda"
2. o bien accede desde el menú principal, Agenda.
3. Utiliza las teclas de navegación "arriba / abajo" para desplazarte por la lista y ver todos los contactos.

### b. Búsqueda rápida:

Con la lista de contactos en pantalla (paso anterior Consultar la agenda) introduce las primeras letras del contacto que estás buscando. Se mostrarán los contactos que contengan esas letras en pantalla.

### c. Opciones de contactos:

Selecciona un contacto y pulsa Opc. para ver las opciones disponibles:

- Ver,
- Enviar SMS,
- LLamar,
- Editar,
- Borrar,
- Copiar,
- Mover,
- Añadir a la lista negra,
- Ajustes.

### d. Añadir un contacto

1. Con la lista de Contactos en pantalla, selecciona la opción "Añadir" y pulsa OK.
2. Selecciona la memoria donde deseas guardar el contacto (en la tarjeta SIM1, SIM2, o en el Teléfono).
3. Introduce los datos del contacto (Nombre, Número, etc.).
4. Una vez editado, pulsa "Opc">"OK" para guardar el contacto.

### e. Añadir un contacto con imagen

1. Con la lista de Contactos en pantalla, selecciona la opción "Imagen" y pulsa OK.
2. Pulsa "Editar" e introduce los datos del contacto (nombre, número, etc).
4. Una vez editado, pulsa Opc. / OK para guardar el contacto.

## 11. MENSAJES

### a. Nuevo mensaje recibido

Cuando recibas un nuevo mensaje de texto, el teléfono emitirá un sonido y mostrará un aviso en pantalla. Además, se mostrará el icono  en la pantalla.

Para abrir el mensaje:

1. Accede al menú "Mensajes / Entrada". Los mensajes nuevos se marcan con el icono de un sobre cerrado.

Selecciona "Ver" si aparece en pantalla la notificación, o accede al menú "Mensajes --> Buzón de entrada". Los mensajes nuevos se marcan con el icono de un sobre cerrado.

2. Pulsa "Opciones / Ver" para abrir y leer el mensaje  .

3. Cada mensaje se marcará con un icono de "1" o "2" dependiendo de la tarjeta SIM en la que se haya recibido el mensaje.

*NOTA: El icono de nuevo mensaje  permanecerá en pantalla siempre que haya mensajes sin leer.*

Opciones de mensaje:

Cuando abras un mensaje, podrás:

- Ver: Leer el mensaje.
- Responder: Responder al mensaje con otro mensaje de texto.
- Llamar: Llamar a la persona que le ha enviado el mensaje.
- Reenviar: Reenviar el mensaje a otro contacto.
- Borrar: Borrar el mensaje actual
- Borrar todo: Borrar todos los mensajes.
- Guardar en agenda: Guardar el número del remitente en la agenda.

## b. Escribir un mensaje

Accede a Menú --> Mensajes --> Escribir mensaje.

El modo de introducción de texto es el tipo de letra que se emplea en mensajes, al introducir contactos, etc. El icono en la parte superior izquierda indica el modo utilizado (predictivo, numérico o por pulsación).

Desde Opc > Modo de escritura, puedes seleccionar

- Es (la primera mayúsculas y resto minúsculas),
- ES (todo mayúsculas),
- es (todo minúsculas),
- Smart Es (predictivo, la primera mayúsculas y resto minúsculas)
- Smart ES (predictivo, todo mayúsculas)
- Smart es (predictivo, todo minúsculas),
- Numérico
- Insertar símbolo

También puedes seleccionar el idioma y cambiar entre letras mayúsculas y minúsculas y números dentro de Escribir Mensaje, pulsando la tecla # una vez. El icono en la parte superior izquierda indica el modo utilizado.

Además, dentro de Escribir Mensaje, pulsando la tecla \* (asterisco) una vez, tendrás acceso directo a los símbolos que puedes incluir.

## 12. BOTÓN SOS

El botón SOS es un botón físico situado en la parte trasera del teléfono. Si te encuentras en una emergencia, con tan solo pulsar unos segundos este botón (una vez está configurado, véase "Configuración de números SOS"), el teléfono realizará automáticamente una llamada y enviará un SMS de emergencia hasta a 5 números.

Es necesario que configures los números de emergencia SOS para hacer uso de esta funcionalidad.

### Configuración de números SOS:

Desde "Menú"-->"Ajuste"-->"SOS":

- Activa la función "Estado"/"Act."
- Configura los números de emergencia en "Lista números SOS" (1 a 5), los números deben estar guardados en la agenda y en la memoria del teléfono.
- Escribe el mensaje de ayuda que se enviará a los números SOS "Mensaje SOS". También puedes desactivar esta opción desde "Enviar mensaje al llamar".

### Utilización de la función SOS:

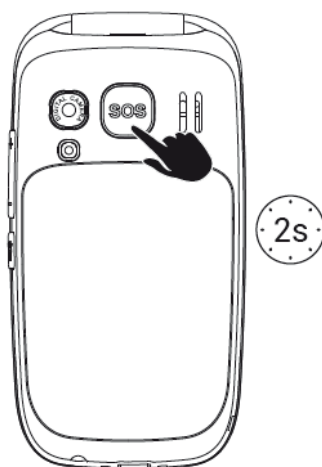

Si te encuentras en una situación de emergencia y pulsas el botón SOS, el terminal:

- Empezará a llamar a los números definidos previamente.
- Envió el mensaje SOS al finalizar este ciclo.
- Activará el altavoz.
- Llamará a los números SOS en orden consecutivo, enviando también el mensaje SOS mediante SMS.

- Si no hay respuesta, saltará al siguiente número hasta que uno de ellos responda, este ciclo se repetirá 3 veces.

*\*Aviso\* Si un número de la lista tiene buzón de voz, el ciclo terminará.*

*Los SMS pueden incrementar la factura mensual en función del tipo de contrato que tengas con su operadora.*

## Cancelar la función SOS:

Si has activado la función SOS por error, puedes detener el envío de llamadas pulsando la tecla .

## 13. SMART HELP

### ¿Qué es Smart Help?

Smart Help (Ayudante Inteligente) son un conjunto de funcionalidades de ayuda inteligente que permite a los usuarios de HARMONY usar con tranquilidad su dispositivo y ayuda a sus familiares y allegados a poder cuidar de ellos incluso cuando están lejos. Puedes configurarlas desde el menú Ajustes > Ayudante inteligente.

Para ello, Smart Help permite:

- Enviar notificaciones desde este móvil a otro teléfono ante situaciones de poco uso o inactividad total,
- y activar el timbre de HARMONY al máximo en caso de llamadas no atendidas.

Antes de pasar a activar cada una de las funciones, el teléfono te permite configurar los contactos ayudantes a los que el teléfono va a avisar o que van a poder configurar en remoto tu teléfono. Para ello:

- añade los números (máximo 3) desde "Ajustes > Número de ayudante inteligente".
- Puedes añadir los números desde la agenda o introducir número.

*\*Debes incluir el prefijo telefónico (+34 en el caso de números de móvil españoles), por ejemplo +34611222333.*

En la siguiente sección se describe cada una de estas funciones.

### Notificación y Cuidado inteligente

Con estas dos funciones podrás dar permiso a un máximo de 3 números de teléfono para que reciban avisos en caso de ciertas circunstancias que puedan suponer riesgo.

La Notificación Inteligente avisará en el caso de que haya una llamada perdida, o cuando la batería tenga una carga baja (inferior al 15%).

El Cuidado Inteligente avisará cuando haya una llamada perdida (no atendida), o cuando haya falta de actividad en las últimas 24 horas, es decir, si detecta que no has pulsado ninguna tecla, ni has abierto o cerrado la tapa ni lo has puesto a cargar.

## Timbre Inteligente

Con esta función, tu teléfono subirá automáticamente el volumen del timbre si detecta que la misma persona está intentando llamarte y no has respondido la llamada.

El volumen de timbre de tu teléfono se fijará al máximo si el mismo número de teléfono repite la llamada en un intervalo menor de 3 minutos. Después de responder la llamada, el volumen de tu teléfono se volverá a fijar al volumen preestablecido anteriormente.

Puedes activarlo o desactivarlo desde:

- Ajustes > Ayudante inteligente> Timbre inteligente.

## Control de sincronización

Esta función permite que puedan configurar remotamente tu teléfono vía SMS desde otro teléfono.

Para ello:

- Activa esta función desde Ajustes > Control de sincronización.

Estas son las 3 funciones de HARMONY que se pueden configurar remotamente desde otro teléfono vía SMS.

### 1. ACTIVAR Y CONFIGURAR LA FUNCIÓN SOS

Envía un SMS a tu teléfono desde uno de los números con permiso con los siguientes códigos:

- Para activar/desactivar la función SOS:

ACCIÓN	CÓDIGO SMS
Activar la función SOS	*SOS#1#
Desactivar la función SOS	*SOS#0#

- Para configurar números de teléfono en la lista SOS:

ACCIÓN	CÓDIGO SMS
Configurar el número 611 111 111 como 1º en la lista SOS	*SOS#2#1#611111111
Configurar el número 622 222 222 como 2º en la lista SOS	*SOS#2#2#622222222

Configurar el número 633 333 333 como 3º en la lista SOS \*SOS#2#3#633333333  
Configurar el número 644 444 444 como 4º en la lista SOS \*SOS#2#4#644444444  
Configurar el número 655 555 555 como 5º en la lista SOS \*SOS#2#5#655555555

- Para borrar números de la lista SOS:

ACCIÓN	CÓDIGO SMS
Eliminar número 1º de la lista SOS	*SOS#3#1#
Eliminar número 2º de la lista SOS	*SOS#3#2#
Eliminar número 3º de la lista SOS	*SOS#3#3#
Eliminar número 4º de la lista SOS	*SOS#3#4#
Eliminar número 5º de la lista SOS	*SOS#3#5#

## 2. AÑADIR CONTACTOS A LA AGENDA O A LA MEMORIA RÁPIDA

Enviando un SMS a HARMONY desde uno de los números con permiso con los siguientes códigos:

- Para añadir un contacto a la agenda: ("CCC" ES EL NOMBRE DEL CONTACTO).

ACCIÓN	CÓDIGO SMS
Añadir contacto 611 111 111 a la agenda	*PB#2#CCC*611111111

## 3. SUBIR EL VOLUMEN DE TIMBRE, AURICULAR Y MANOS LIBRES AL MÁXIMO

Enviando un SMS a HARMONY desde uno de los números con permiso con los siguientes códigos:

ACCIÓN	CÓDIGO SMS
Subir el volumen	*VOL#MAX

# 14. MULTIMEDIA

## a. Cámara

Se necesita tener incorporada una tarjeta de memoria.

Activa la cámara pulsando la tecla de navegación abajo o accediendo desde el menú: "Menú" --> "Multimedia" --> "Cámara".

Utiliza el teclado numérico para modificar los ajustes de cámara.

- Teclas de navegación arriba/abajo: pulse repetidas veces para aumentar/disminuir el zoom.
- Tecla 1: pulsa repetidas veces para cambiar el tamaño de la imagen.
- Tecla 2: pulsa repetidas veces para cambiar la calidad de la imagen.



- Tecla 4: pulsa repetidas veces para modificar el balance de blancos.
- Tecla 5: pulsa repetidas veces para activar/desactivar el flash.
- Tecla 6: pulsa repetidas veces para fijar el temporizador.
- Tecla 8: pulsa para realizar la captura.

Una vez realizada la captura la foto se guardará automáticamente. Pulsa "Atrás" para realizar una nueva captura o pulsa "Opc./Borrar" para borrar la captura. También puedes enviarla por Bluetooth desde "Opc./Enviar" por Bluetooth.

Para realizar la foto pulsa la tecla 8 con icono de cámara 

En "Opc." --> "Ajustes de cámara", se pueden ajustar los parámetros de la cámara:

- Flash: activar o desactivar con las teclas M1 y M3
- Tono de disparador (seleccionar entre 3 sonidos o apagado con las teclas M1 y M3)
- EV (seleccionar entre las opciones disponible con las teclas M1 y M3)
- Contraste (seleccionar entre 3 niveles con las teclas M1 y M3)
- Antiparpadeo (seleccionar entre 60Hz o 50 HZ con las teclas M1 y M3)
- Modo de escena (seleccionar entre Automático o Nocturno con las teclas M1 y M3)
- Temporizador (seleccionar entre las opciones disponible con las teclas M1 y M3)

En "Opc." --> "Fotos" también se accede a las fotos realizadas. Una vez dentro de la foto, en "Opciones", podemos acceder a un mayor número de opciones:

- se puede ver la captura,
- enviarla por Bluetooth,
- usarla como fondo de pantalla,
- renombrarla,
- eliminar o
- ver los detalles de la memoria.

Si sales al menú anterior, otras funciones que encontrarás dentro de "Opciones" son:

- Cambiar a vídeo
- Ajustes de imagen
  - Tamaño de imagen
  - Calidad de imagen
- Efectos:
  - Normal
  - Escala de grises
  - Sepia
  - Verdoso
  - Azulado
  - Invertir colores
- Memoria (para seleccionar dónde quieres guardar las fotos)
- Restaurar valores

## b. Visor de imágenes

Aquí en Multimedia --> Imágenes encontrarás las imágenes que has hecho con la cámara de tu teléfono. Con su menú "Opciones" podrás realizar lo mismo que veíamos en el punto 14 a.:

- Ver
- Enviar
- Usar como
- Renombrar
- Eliminar
- Memoria
- Información de la imagen

### c. Grabar vídeo

Se necesita tener incorporada una tarjeta de memoria.

Con la cámara activada, accede a "Opciones" --> "Cambiar a vídeo".

También puedes acceder directamente desde "Menú" --> "Multimedia" --> "Grabar vídeo".

Para comenzar a grabar un vídeo, pulsa la tecla 8 con icono de cámara



Pulsa Opc. en modo videocámara para acceder a las opciones y modificar la calidad de video y el antiparpadeo.

### d. Reproductor de vídeo (es necesario tener una tarjeta de memoria micro SD)

Podrás reproducir los vídeos guardados en la memoria del teléfono o de la tarjeta de memoria.

Es necesario que los archivos estén guardados en Vídeos para que el teléfono reconozca los archivos y los añada a la lista de reproducción.

Pulsa Opc. para acceder a las opciones de reproducción:

- Reproducir,
- Enviar,
- Renombrar,
- Borrar,
- Borrar todo,
- Memoria

### c. Reproductor de audio

Podrás reproducir los audios guardados en la memoria del teléfono o de la tarjeta de memoria.

Es necesario que los archivos estén guardados en My Music (audio) para que el teléfono reconozca los archivos y los añada a la lista de reproducción.

Pulsa las teclas de memoria y cursor para acceder a los controles de reproducción.

### e. Grabar audio

Se necesita tener incorporada una tarjeta de memoria.

Está dentro del menú "Multimedia". Puedes grabar conversaciones, pudiendo comenzar, pausar y detener la grabación con las teclas de función. En "Opciones" puedes acceder a las grabaciones realizadas.

### f. Radio FM

Conecta unos auriculares estándar (3.5mm) al conector de auriculares del teléfono y asegúrate de que están bien introducidos.

Para escuchar la radio, accede al menú Multimedia/Radio FM:

- Tecla M2 – pulsa esta tecla para activar/desactivar la radio.
- Tecla M1 / M3 – pulsa estas teclas para buscar emisoras de radio de forma automática.
- Teclas de navegación arriba/abajo – pulsa estas teclas para cambiar la frecuencia seleccionada manualmente.
- Teclas laterales de volumen – pulsa para subir/bajar el volumen.

Desde el menú opciones (Opc.) puedes:

- Grabar 30 emisoras
- Búsqueda manual de emisoras
- Búsqueda automática
- Ajustes
  - o reproducción en segundo plano
  - o altavoz

## 15. AJUSTES

Las siguientes opciones están dentro del menú "Ajustes".

### a. Perfiles

Véase punto 9.

### b. Configuración de SIM dual

Para la configuración del modo de funcionamiento con dos SIM.

## c. Teléfono

Aquí puedes configurar:

- Hora y fecha,
- Idioma,
- Pantalla (fondo, bloqueo, mostrar fecha y hora) y
- Modo avión
- Accesos directos
- Vibración al pulsar

## d. Red

Aquí puedes configurar la selección manual o automática de la red móvil.

## e. SOS

Véase punto 12.

## f. Ayudante Inteligente

Véase punto 13.

## g. Control de sincronización

Véase punto 13.

## h. Marcación rápida

Véase punto 8.

## i. Configuración de seguridad

Configura y modifica ajustes y códigos de seguridad y privacidad que te permitirán:

- Configurar los PIN de las tarjetas SIM.
- Bloquear teléfono: si se activa el bloqueo de teléfono, solicitará la contraseña de seguridad cada vez que se encienda. La contraseña de seguridad por defecto 1122.
- Cambiar contraseña de bloqueo de teléfono.

## j. Conectividad

Opciones de gestión del Bluetooth tales como:

- Estado: activar o desactivar con el botón superior izquierdo
- Visibilidad: activar o desactivar con el botón superior izquierdo
- Mi dispositivo: buscar nuevo dispositivo
- Buscar dispositivos de audio
- Mi nombre

- Avanzado

## k. Llamadas

Opciones de gestión de las llamadas tales como:

- Activar en las SIM llamada en Espera, Desvíos y Restricciones.
- Lista negra
  - o Rechazar llamadas de la lista negra
  - o Lista negra: configurar los números que quieras incluir en a lista negra
- Volver a marcar automáticamente
  - o Activar
  - o Desactivar
- Visualización de la hora de llamada
  - o Activar
  - o Desactivar
- Aviso de duración de la llamada
  - o Activar/desactivar
  - o Una vez
  - o Periódico
- Modo de respuesta
  - o Responder al abrir tapa
  - o Cualquier tecla responde
  - o Respuesta automática con auriculares

## l. Valores por defecto

Permite restaurar a fábrica la configuración del teléfono. Se necesita la contraseña de ajustes del teléfono, que por defecto es 1122.

## 16. BATERÍA Y CARGA

Para cargar el teléfono tienes dos opciones:

Introduce la batería haciendo coincidir los contactos dorados del teléfono y la batería.



Para cargar el terminal, conecta el alimentador a la base cargadora y a cualquier enchufe de tu hogar. Comprueba la orientación del conector y no fuerces la conexión si ésta no es inmediata. Coloca el teléfono sobre la base cargadora.

## Aviso importante sobre la carga

Para cargar la batería por completo es necesario ponerla en carga durante unas 2 horas.

Para un buen mantenimiento y alargar la vida de la batería, no es recomendable que la batería permanezca mucho tiempo con carga completa, o con carga muy reducida. Mejor con carga intermedia. Se recomienda no dejar el teléfono cargando durante largos periodos de tiempo (vacaciones, etc.). Es preferible que la batería sufra de vez en cuando una descarga completa.

Si el teléfono no se utiliza durante mucho tiempo, retira la batería con carga intermedia. Si la batería no se ha utilizado por un período prolongado o si está agotada, es probable que la pantalla del teléfono no funcione cuando la vuelvas a cargar. Una vez que la batería ha estado cargando por un tiempo, puedes encender el teléfono para utilizarlo.

## Aviso de batería baja

Cuando la batería esté próxima a agotarse, el indicador de batería estará vacío, el teléfono emitirá un tono de aviso y mostrará un mensaje en pantalla. Debes conectar el alimentador para cargar la batería.

Si el teléfono está sin carga en la batería, se apagará y no podrás realizar ni recibir llamadas.

## **17. OTRAS FUNCIONES/MENÚ ORGANIZADOR**

### **a. Alarma**

Está dentro del menú "Organizador". Desde esta opción, podrás configurar hasta 5 alarmas diferentes. Selecciona una de las alarmas (por defecto están desactivadas) y pulsa "Editar" para configurarlas.

Puedes configurar la hora, la opción de posponer, el modo de repetición, el tono, el tipo de alarma.

## b. Calendario

Función calendario, está dentro del menú "Organizador" . Desde "Opciones" puedes:

- Ver un día concreto
- Ver todos los eventos
- Añadir evento
- Borrar evento
- Ir a una fecha
- Cambiar a Hoy
- Vista semanal
- Comienzo de semana

## c. Tareas

Con esta opción puedes añadirte recordatorios de tareas rellenando los siguientes campos:

- Asunto
- Prioridad: Alta, Media o Baja (cambiar con teclas M1 y M3)
- Fecha
- Hora
- Alarma: activar o desactivar
- Repetir: elegir en Opc --> Marcar:
  - o Una vez
  - o Todos los días
  - o Personalizado
  - o Semanal
  - o Mensual
  - o Anual
- Detalles
- Estado: Sin finalizar o Hecho (cambiar con teclas M1 y M3)

## d. Calculadora

Función calculadora, está dentro del menú "Organizador". Usa el teclado numérico y las teclas de navegación arriba/abajo/izquierda/derecha para utilizarla.

## e. Explorador de archivos

Desde esta opción puedes buscar fotos o vídeos guardados en tu dispositivo

## 18. LINTERNA

El teléfono dispone de una linterna que puedes presionando durante unos segundos el interruptor de su lateral derecho cuando el teléfono está encendido. También puedes acceder a "Menú" --> "Organizador"--> Linterna para activarla o desactivarla.

## 19. DATOS TÉCNICOS

### PANTALLA.

Resolución QVGA 240x320 pixels. Tamaño pantalla: 1,44" (exterior) 2.4" (interior).  
Indicador de señal GSM. Estado de la batería.

### CONECTIVIDAD.

Dual SIM. Bluetooth. Radio FM. Ranura tarjeta Micro SD.

### BATERÍA.

Batería de litio de 700mAh.

### DIMENSIONES Y PESO.

Dimensiones: 102x52x18 mm.. Peso: 89,5g

CONTENIDO DE LA CAJA. Teléfono. Base cargadora. Alimentador. Batería.  
Manual de usuario.

## 20. PREGUNTAS FRECUENTES

### El teléfono no arranca

- El teléfono se enciende manteniendo pulsado el botón .
- Asegúrate de que la batería está bien colocada en su compartimento.
- Es posible que la batería esté sin carga. Conecta el cargador al teléfono y comprueba que en la pantalla aparece un símbolo de batería cargando (barras de color verde que se desplazan). Espera unos minutos hasta que la batería tenga carga suficiente antes de probar de nuevo.

### El teléfono no carga correctamente.

- Para una carga correcta conecta el alimentador al teléfono y sigue las instrucciones de este manual, apartado 16.
- El teléfono se puede cargar estando apagado o encendido. Cuando se está cargando estando en apagado, inicialmente o pulsando brevemente cualquier tecla en la pantalla aparece un símbolo de batería cargando (barras de color verde que se desplazan). Si está encendido, el icono de batería de la parte superior derecha moverá sus barras indicando que está en proceso de carga.
- Si continúa sin cargar, el problema podría estar en el alimentador o en la base de carga. Para descartar un problema en la base de carga, conecta directamente el teléfono al alimentador y comprueba si de este modo carga correctamente. El puerto de carga del teléfono es estándar micro USB. Se recomienda usar el alimentador que se incluye con el equipo, pero también es posible utilizar otro cargador micro USB, siempre que sea fiable.



## **El teléfono no puede hacer ni recibir llamadas.**

- Para poder hacer llamadas el teléfono necesita una SIM de operador. Sigue las instrucciones del manual para colocar adecuadamente la SIM. Una vez colocada, enciende el teléfono, normalmente te solicitará el código (PIN) de la tarjeta y, tras introducirlo, el teléfono arrancará. Debe mostrar en pantalla debajo de la fecha y hora el nombre del operador, y un icono de cobertura móvil en la parte superior izquierda con unas barras que indican el grado de cobertura.
- Si no puedes hacer ni recibir llamadas, es posible que la SIM esté mal colocada y no la reconozca. Asegúrate de que la SIM se introduce en la ranura con la muesca en la posición indicada y los contactos metálicos hacia abajo. Ten en cuenta que el formato debe ser micro SIM (SIM1) o mini SIM (SIM2); si tu tarjeta es más pequeña (nano SIM), debes añadir el adaptador correspondiente. Tu operador te puede proporcionar este adaptador.
- Comprueba que tienes cobertura móvil de tu operador. Es posible que en tu zona no dispongas de cobertura o que, momentáneamente, tu operador no dé cobertura por un problema técnico. En la parte superior izquierda de la pantalla está el icono de cobertura móvil, con una serie de barras que indican la fuerza de la señal. Si no hay cobertura, aparecerá un aspa en el icono correspondiente.

## **El timbre del teléfono no suena al recibir llamadas.**

- Comprueba que tiene correctamente configurado el ajuste de timbre del teléfono. Para ello, sigue las instrucciones relativas a los Perfiles en este manual (punto 9).
- Es posible que hayas pulsado accidentalmente la tecla "0". Pulsando continuamente la tecla "0" el teléfono pasa al modo "Silencio", anulando el sonido para no molestar. Pulsa de nuevo continuamente la tecla "0" para volver al perfil General.

## **En conversación, escucho muy bajo a mi interlocutor.**

- El volumen de conversación se regula con los dos botones laterales + y -, o con los botones de selección Arriba / Debajo de la parte superior central del teclado. Es posible que hayas pulsado accidentalmente alguno de esos botones al utilizar el teléfono en conversación. Vuelve a subir el volumen estando en conversación hasta un nivel aceptable con esos botones.