



OFFICE PRO

Referência 3604N
MANUAL DO UTILIZADOR

SPC 21019 9

LOCALIZAÇÃO DO CONTROLOS

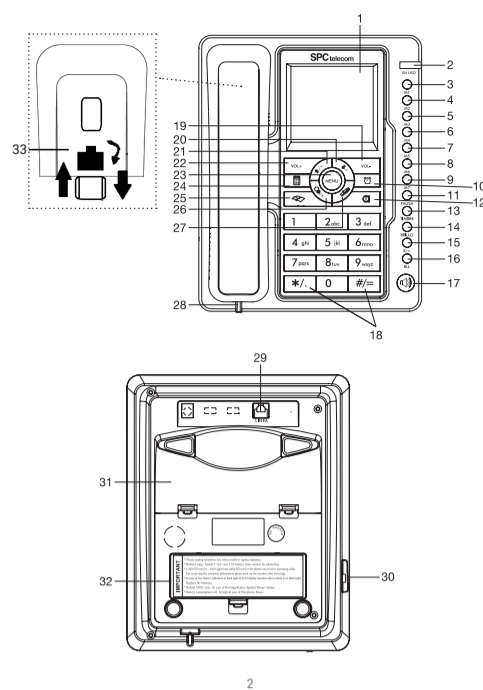

1. Ecrã.
2. Indicador luminoso de levantado ou em utilização.
3. Tecla **M1**: Memória directa.
4. Tecla **M2**: Memória directa.
5. Tecla **M3**: Memória directa.
6. Tecla **M4**: Memória directa.
7. Tecla **M5**: Memória directa.
8. Tecla **M6**: Memória directa.
9. Tecla **M7**: Memória directa.
10. Tecla : Alarme-despertador.
11. Tecla **PAUSA**.
12. Tecla : Silêncio. Silenciar microfone.
13. Tecla **TIMBRE**: Ajuste da melodia e volume do timbre.
14. Tecla **BRILHO**: Ajuste do contraste do ecrã.
15. Tecla **R/+**: Acesso aos serviços da companhia telefónica/divisão.
16. Tecla **RLL**: Repetição do último número marcado.
17. Tecla : Mãos-livres.

18. Teclado alfanumérico.
19. Tecla **VOL-**: Diminuir volume mãos-livres / Seleccionar opções menu.
20. Tecla : Lista de chamadas recebidas. Recentes antigas / Resta.
21. Tecla : Lista de chamadas recebidas. Antigas recentes / Soma.
22. Tecla **VOL+**: Aumentar volume mãos-livres / Seleccionar opções menu.
23. Tecla **MENU**: Acesso opções do Menu.
24. Tecla : Função calculadora.
25. Tecla : Gravar memória.
26. Tecla : Lista chamadas salientes / Multiplicação.
27. Tecla : Eliminar.
28. Entrada para o cabo enrolado do micro-telefone.
29. **LINEA**: Entrada para cabo plano de linha.
30. Entrada para o cabo enrolado do micro-telefone.
31. Peça em cima da mesa.
32. Compartimento das pilhas.
33. Posição da parede peça.

INSTALAÇÃO

CONTEÚDO

No interior da caixa do seu telefone, deve encontrar os seguintes elementos:

- 1 Telefone.
- 1 Cabo enrolado do micro-telefone.
- 1 Cabo de linha.
- Manual do utilizador.
- Lista SAT.

INSTALAÇÃO

■ En sobremesa:

1. Abra o compartimento das pilhas (32), tirando o rebordo para trás e posteriormente levante a tampa. Instale 3 pilhas alcalinas de 1.5V tamanho AA no mesmo.
2. Conecte uma extremidade do cabo enrolado do micro-telefone no conector que se encontra na parte inferior do mesmo (28), e a outra extremidade ao conector situado na lateral da base (30).
3. Conecte uma extremidade do cabo liso de linha na lateral frontal do telefone (29) e a outra extremidade na roseta ou ligação telefónica. Comprove que ao levantar o micro-telefone obtém tom.

■ Na posição mural (parede):

1. Tire a peça de cima da mesa (31). Mas tire os rebordos para trás e posteriormente levante a peça.
2. Tire e vire 180° a peça na posição mural (33) . Mas tire os rebordos para trás e posteriormente levante a peça.
3. Faça os buracos na parede a 96mm de distância, tal e como se mostra no desenho:

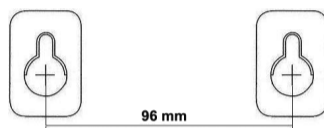

4. Coloque os parafusos. Encaixe a base nos compartimentos dos parafusos para a montagem miral e assegure-se de que fica perfeitamente fixa.

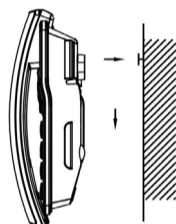

CONFIGURAÇÃO

Assim que o terminal esteja conectado à linha telefónica, estará preparado para realizar e receber chamadas. Não obstante, se o deseja, pode configurar o volume e a melodia de timbre, a data e a hora, o tempo da tecla R, o contraste...

DATA E HORA

Este telefone actualiza de forma automática a data e a hora ao receber a primeira chamada com identificação do número do assinante que telefona. Portanto, a intervenção do utilizador não é necessária. Para isso, deve ter activado com a companhia telefónica (Telefónica, Jazztel, Ono, Euskaltel, etc.) o serviço de identificação de chamadas. Em qualquer caso, deverá actualizar o ano para que o dia da semana do calendário seja o correcto.

Em caso de que deseje fazê-lo manualmente, realize os seguintes passos:

1. Com o micro-telefone pousado prima a tecla **MENU**.
2. O ecrã mostra "**Set 1 dAIE**". Em português significa (**DATA / HORA**).
3. Prima a tecla **MENU**. **MENU**. O ano começará a piscar. Com as teclas aumente ou diminua o ano. Prima a tecla **MENU**.
4. O mês começará a piscar. Com as teclas aumente ou diminua o mês. Prima a tecla **MENU**.
5. O dia começará a piscar. Com as teclas aumente ou diminua o dia. Prima a tecla **MENU**.

6. A hora começará a piscar. Com as teclas aumente ou diminua a hora. Prima a tecla **MENU**.
7. Os minutos começarão a piscar. Com as teclas aumente ou diminua os minutos. Prima a tecla **MENU**.
8. Prima a tecla para voltar ao ecrã inicial.

NOTA: Quando vir o calendário no ecrã, a primeira coluna a começar pela esquerda mostra o domingo (S - domingo). Na parte direita do ecrã, estão os sete dias da semana, a piscar naquele em que nos encontramos. (SUNDOMINGO; MON-SEGUNDA; TUE-TERÇA; WEDQUARTA; THU-QUINTA; FRI-SEXTA; SATSÁBADO).

CÓDIGO DE ÁREA

"CodE 2" ou por Menú "**Set 2 CodE**" é uma função que não se deve utilizar em Espanha, caso contrário poderia ter problemas na marcação. Prima a tecla para sair da função e voltar ao ecrã inicial.

CÓDIGO DE LONGA DISTÂNCIA

"CodE 3" ou por Menú "**Set 3 CodE**" é uma função que não se deve utilizar em Espanha, caso contrário poderia ter problemas na marcação. Prima a tecla para sair da função e voltar ao ecrã inicial.

AJUSTE DO CONTRASTE

Pode ajustar o contraste do ecrã do terminal. Dispõe de 8 níveis. Siga os passos indicados para mudar o contraste.

1. Com o micro-telefone pousado prima a tecla **MENU**.
2. Prima a tecla até que apareça "**Set 4 LCd**".
3. Prima a tecla **MENU** para confirmar.
4. Prima as teclas para seleccionar o contraste desejado. Desde "**LCd 1**" pouco contraste até "**LCd 8**" contraste alto.
5. Prima a tecla **MENU** para confirmar.
6. Prima a tecla para voltar ao ecrã inicial.

A forma mais rápida de mudar o contraste é premindo repetidamente a tecla **BRILLO**, até seleccionar o contraste desejado.

NOTA: À medida que as pilhas se vão esgotando, pode aumentar o contraste no ecrã para continuar a ver bem.

TECLA R

Esta tecla permite-lhe ter acesso aos diferentes serviços que oferece a sua companhia telefónica ou central, tais como: "desvio de chamadas", "chamadas em espera", "serviço respondedor", etc. Para isso, deve premir a tecla R e o código que corresponda.

Pode modificar a duração do tempo R (FLASH) por menu. Para Espanha deve ser de 100ms. Se configura o seu telefone com um tempo R que não corresponda ao seu país, não poderá utilizar alguns dos serviços que oferece a sua companhia telefónica.

1. Com o micro-telefone pousado prima a tecla **MENU**.
2. Prima a tecla até que apareça "**Set 5 FLASH**".
3. Prima a tecla **MENU** para confirmar.
4. Prima as teclas para seleccionar o tempo desejado em milissegundos.
5. Prima a tecla **MENU** para confirmar.

CONTROLO DO VOLUME E MELODIAS DO TIMBRE

- Dispõe de 3 níveis de timbre e a função "não incomodar", que é quando o timbre fica desligado.
- Dispõe de 16 tons-melodias de timbre diferentes.

■ Ajuste da melodia:

1. Com o micro-telefone pousado prima a tecla **TIMBRE**.
2. O ecrã mostra "**ring 01 db5**" e a melodia actual começará a tocar. Prima a tecla **TIMBRE** repetidamente para ir mudando a melodia. Desde "**ring 01**" até "**ring 16**".
3. Prima a tecla **MENU** para confirmar.

■ Ajuste do volume:

1. Com o micro-telefone pousado prima a tecla **TIMBRE**.
2. O ecrã mostra "**ring 01 db5**" e a melodia actual começará a tocar. Com as teclas pode aumentar ou diminuir o volume do timbre. Desde "**db0**" até "**db3**".
3. Prima a tecla **MENU** para confirmar.

NOTA: Para desligar o timbre, durante a selecção da melodia de timbre seleccione "db0". Vai ficar a "ring OFF" mensagem no ecrã para recordar-lhe que tem o timbre desligado.

AJUSTE DO VOLUME DE MÃOS-LIVRES

Durante a conversa no modo mãos-livres, prima a tecla **VOL+** para aumentar o volume ou a tecla **VOL-** para diminuí-lo.

MÚSICA EM ESPERA

Em levantado prima a tecla **TIMBRE** para reter e colocar a música em espera. Volte a premir a tecla **TIMBRE** para continuar com a conversa.

MUTE

Caso deseje NÃO ser escutado pela pessoa com a qual mantém a conversa, prima a tecla . O ecrã mostrará "**mutE**". Volte a premir a mesma tecla para que o escutem.

CONTADOR

Este terminal dispõe de um contador que se colocará em marcha automaticamente, aproximadamente aos 5 segundos depois de ter marcado. Deste modo, terá uma ideia bastante aproximada da duração da chamada.

PAUSA

Durante a marcação de dígitos pode introduzir uma pausa de 3,6 segundos premindo a tecla **PAUSA**. Esta função pode ser-lhe útil para efectuar chamadas para o estrangeiro, inserindo a pausa depois do reconhecimento do país.

TOM TECLA

Com o micro-telefone pousado, mantenha premida a tecla durante 4 segundos para activar ou desactivar o tom da tecla.

FUNCIONAMENTO

CHAMADAS A ENTRAR

O timbre soa quando se recebe uma chamada.

1. Levante o micro-telefone. O indicador luminoso "**EN USO**" irá ligar-se.
2. Inicie a conversa.
3. Ao terminar, coloque o micro-telefone no seu compartimento.

COMO REALIZAR UNA CHAMADA

Para telefonar a outro assinante do serviço telefónico, realizam-se as seguintes operações:

1. Levante o micro-telefone. O indicador luminoso "**EN USO**" irá ligar-se.
2. Espere escutar o tom de linha e marque o número desejado.
3. Ao terminar, coloque o micro-telefone no seu compartimento.

MARCAÇÃO EM POUSADO

1. Marque el número al que quiere llamar con el microteléfono colgado. Use la tecla para borrar dígitos en caso de que se haya confundido.
2. Descuelgue el microteléfono. El indicador luminoso "**EN USO**" se encenderá y el teléfono marcará el número.
3. Al terminar, coloque el microteléfono en su alojamiento.

REALIZAR UNA CHAMADA CON MÃOS-LIVRES

Pode manter uma conversa sem necessitar de colocar o micro-telefone colado ao ouvido.

1. Prima a tecla para tomar linha. O indicador luminoso "**EN USO**" irá ligar-se.
2. Marque o número desejado. Quando a outra pessoa atende, fale para o telefone.
3. Ao terminar, prima a tecla .

NOTA: Em mãos-livres, os interlocutores não devem falar ao mesmo tempo.

REPETIÇÃO DO ÚLTIMO NÚMERO MARCADO

Se deseja voltar a telefonar ao último número marcado.

1. Levante o micro-telefone e prima a tecla **RLL**.
2. Ao terminar, coloque o micro-telefone no seu compartimento.

REVIÇÃO DOS 20 ÚLTIMOS NÚMEROS MARCADOS

1. Com o micro-telefone pousado prima a tecla . O ecrã mostra-lhe o número, o tempo que esteve a conversar e a posição na lista.
2. Prima a tecla repetidamente para deslocar-se pela lista.
3. Para sair prima **MENU**.

REALIZAR UMA CHAMADA A UNS DOS 20 ÚLTIMOS NÚMEROS MARCADOS

1. Com o micro-telefone pousado prima a tecla .
2. Prima a tecla repetidamente para seleccionar o número ao qual deseja marcar
3. Levante o micro-telefone para realizar a chamada.

ELIMINAR NÚMEROS DA LISTA DOS NÚMEROS MARCADOS

1. Com o micro-telefone pousado prima a tecla  para aceder à lista.

2. Prima a tecla  repetidamente para seleccionar o número ao qual deseja eliminar.

3. Prima a tecla  para eliminá-lo.

ELIMINAR TODOS OS NÚMEROS DA LISTA

1. Com o micro-telefone pousado prima a tecla  para aceder à lista.

2. Mantenha premida a tecla  durante 3 segundos.

17

MEMÓRIAS DIRECTAS M1, M2, M3, M4, M5, M6 Y M7

Este telefone permite-lhe armazenar 7 números de telefone de marcação rápida. Aconselhamos que grave os mais frequentes. Cada memória pode conter números de até 16 dígitos.

GRAVAR UM NÚMERO DE TELEFONE

1. Marque o número que quer guardar com o micro-telefone pousado.

2. Prima a tecla  , o ecrã mostra "**StorE**" (Guardar, em português).

3. Prima uma das teclas de memória (**M1- M7**) onde ficará guardado.

Exemplo: Marque 945297028, prima  , prima **M1**.

21

DESPERTADOR COM 5 ALARMES



O telefone oferece a possibilidade de programar 5 alarmes distintos, para isso deve realizar o seguinte:

1. Com o micro-telefone pousado prima a tecla  . O ecrã mostra "**12-00 AL1**".

2. Prima a tecla  para activar ou desactivar o alarme. Se está activado, o ícone "**ALM**" aparecerá em la parte superior de la pantalla.

3. Prima a tecla **MENU**, o ecrã mostra a hora a piscar.

4. Introduza a hora com as teclas   e prima a tecla **MENU** para confirmar.

5. Introduza os minutos com as teclas   e prima a tecla **MENU** para confirmar.

6. Pode continuar a introduzir dados para configurar os seguintes alarmes ou prima  para sair.

NOTA: Os três primeiros alarmes são periódicos AL1, AL2 e AL3, soarão todos os dias. Os dois últimos alarmes AL4 e AL5 soarão apenas uma vez. A duração do alarme é de 55 segundos. aproximadamente. Para parar o alarme prima qualquer tecla.

25

O QUE FAZER ANTE QUALQUER DÚVIDA

■ **Ao levantar o micro-telefone, não se escuta nada e o indicador vermelho de "EN USO" liga.**

- Comprove as conexões **28** e **30** do cabo do auricular.

■ **Ao levantar, não se escutada nada e o indicador luminoso "EN USO" permanece desligado.**

- Verifique a conexão **29** da linha telefónica do aparelho e da roseta de sua casa.

■ **O ecrã mostra os símbolos estranhos e o telefone não responde.**

- Tire as pilhas. Desconecte o telefone da linha durante uns minutos.

■ **O timbre escuta-se muito baixo.**

- Verifique o nível de timbre seleccionado.

29

CONTROL DAS CHAMADAS RECEBIDAS

Pode saber quem lhe telefona ou quem lhe telefonou na sua ausência. Para isso, deve solicitar à sua companhia telefónica (Movistar, Jazztel, Ono, Euskaltel, etc), que lhe activem o dito serviço. Quando o serviço esteja implementado na sua linha. O número da pessoa que telefona irá aparecer no ecrã. O telefone dispõe de 66 registos de entrada.

REVER AS CHAMADAS RECEBIDAS

O símbolo **NEW** no ecrã, junto com o último número recebido, indica que tem novas chamadas pendentes de revisão. Até que não reveja todas as chamadas novas, o símbolo não desaparecerá. O telefone guarda as chamadas recebidas até que estas sejam eliminadas. Pode guardar até 66 chamadas. Para rever a lista de chamadas recebidas:

1. Prima a tecla  . Na parte superior do ecrã aparecerá; o mês, o dia, a hora de recepção da chamada e posição na lista. Mais abaixo, à esquerda, mostrará o símbolo **NEW** y en la parte inferior, el número recibido.

2. Prima a tecla  para revier os números armazenados na ordem cronológica.

3. Quando o símbolo **NEW** desaparece é porque já foi revisto todas as chamadas novas.

18

MARCAR DESDE A MEMÓRIA

Dispõe de duas opções:

Opção1:

1. Levante o micro-telefone para tomar linha.

2. Prima a tecla **M1**. O telefone irá marcar a linha automaticamente.

Opção2:

1. Premir a tecla **M1**. O telefone passará para o modo mãos-livres e marcará automaticamente.

NOTA: Irão perder-se as memórias caso o telefone esteja sem pilhas e desconectado da linha durante vários minutos.

22

FUNÇÕES ESPECIFICAS



CÓDIGO PABX

Se activa a função PABX:

- Desde a lista de chamadas recebidas: o telefone marcará primeiro o código PABX, realizará uma pausa de 2 segundos e depois marcará o número da lista de chamadas a entrar seleccionado.

- Desde a lista de chamadas realizadas: caso o primeiro dígito do número de telefone coincida com o dígito do código PABX, o telefone marcará o primeiro dígito do número seguindo de uma pausa de 2 segundos.

1. Com o micro-telefone pousado, mantenha premida a tecla  até que o ecrã mostre "**PcodE**".

2. Com as teclas   seleccione o código e prima a tecla **MENU** para confirmar.

26

■ **Não aparece o número da pessoa que telefona.**

- Verifique que contratou o serviço de identificação de quem telefona com a companhia telefónica.

- Pode ser que tenha contratado o serviço e que a pessoa que telefona tenha desactivado a sua identificação.

■ **Conectado o ADSL não tem identificação de chamadas ou a qualidade do som é baixa.**

- Assegure-se de que tem um filtro ADSL ligado directamente em cada tomada de linha que esteja a utilizar em casa.

- Comprove que o modem e o telefone estão ligados na ranhura do filtro correcta (uma especifica para cada um).

- O filtro pode estar defeituoso. Substitua-o e realize outra prova.

30

Outras indicações:

- **NEW** : Chamada nova

- **REPEAT** : Chamada repetida

- **IN** : Lista de chamadas a entrar

- **--P--** : Chamada privada

- **--U--** : Chamada fora de área

- **OUT** : Lista de chamadas realizadas

MARCAR DESDE A LISTA DE CHAMADAS RECEBIDAS

Para marcar um número guardado na lista de chamadas recebidas:

1. Prima a tecla  até seleccionar o número que deseja marcar.

2. Uma vez que apareça no ecrã, bastará levantar o micro-telefone para que o aparelho inicie a marcação automática do número.

19

MODO MARCAÇÃO

Este telefone vem ajustado de fábrica para que marque no modo Tons. A maioria das centrais telefónicas utiliza este tipo de marcação. Caso por algum motivo necessite mudar para o modo Impulsos, continue como se indica.

1. Com o micro-telefone pousado, mantenha premida a tecla  . até que o ecrã mostre "**P**".

2. Prima a tecla **MENU**.

Para voltar ao modo marcação Tons, mantenha premida a tecla  . até que o ecrã mostre "**1**".

23

FUNÇÃO AVISO DE MARCAÇÃO EM PARALELO

Quando, desde outro telefone conectado em paralelo (na mesma linha), realiza qualquer marcação, este telefone emitirá uns apitos tornando impossível a finalização da mesma.

Para activar esta função:

1. Com o micro-telefone pousado, mantenha premida a tecla **#/=** até que o ecrã mostre "**SPI on**". Prima a tecla **MENU**.

Para desactivar esta função:

1. Com o micro-telefone pousado, mantenha premida a tecla **#/=** até que o ecrã mostre "**SPI off**". Prima a tecla **MENU**.

27

DADOS TÉCNICOS

Perdas de retorno > 14 dB.

Códigos de marcação multi-frequência: CCITT Z.23.

Tempo de emissão: > 90 ms.

Tempo de pausa: > 100 ms.

Duração da abertura temporizada: 100ms.

Tempo de pausa em marcação: 3.6 s.

Número máximo de dígitos por cada memória: 16.

Número de registos de chamadas: 66.

Compatível com as linhas telefónicas analógicas espanholas.

31

ELIMINAR UM NÚMERO DA LISTA DE CHAMADAS RECEBIDAS

1. Prima a tecla  até seleccionar o número que deseja eliminar.

2. Prima a tecla  .

ELIMINAR TODOS OS NÚMEROS DA LISTA

1. Prima a tecla  .

2. Mantenha premida a tecla  durante 3 segundos.

INDICADOR DE MENSAGEM RECEBIDA

Caso tivesse contratado e activado o correio de voz da companhia telefónica, quando alguém lhe telefona e deixe uma mensagem no correio de voz, o ícone **MAIL** irá mostrar-se na parte esquerda do ecrã. Depois de ter eliminado todas as mensagens do correio de voz, a companhia telefónica irá enviar-lhe um sinal sem nenhum número associado e o ícone **MAIL** desaparecerá.

Em algumas áreas ou linhas esta função pode não funcionar correctamente.

O ícone também desaparece automaticamente ao levantar o micro-telefone.

20

CALCULADORA

Pode utilizar o telefone como calculadora. Para activá-la:

1. Com o micro-telefone pousado prima a tecla  .

2. Utilize os símbolos serigrafados no teclado para realizar as operações.

Tecla  /+ (soma)

Tecla  /- (subtracção)

Tecla **R/+** (divisão)

Tecla  /× (multiplicação)

Tecla **#/=** (resultado)

Tecla  / . (decimais)

Tecla  (pôr em 0)

3. Para sair do modo calculadora prima a tecla **MENU**.

24

TRANSFERÊNCIA EM PARALELO

Caso disponha de outro aparelho igual a este, poderá transferir-lhe uma chamada como lhe indicamos em seguida:

Primeiramente, devemos dar nome a cada telefone.

1. Com o micro-telefone pousado, mantenha premida a tecla **MENU** até que o ecrã mostre "**EL --**".

2. Marque com o teclado " *** y 1** " e prima a tecla **MENU**. Desta forma ficará nomeado este aparelho.

3. Realize os mesmos passos com o segundo aparelho e nomeie-o como " *** y 2**".

Quando receba uma chamada com o primeiro aparelho e deseje passá-la para o segundo. Prima " *** y 2**" (isto deve ser feito durante os 30 primeiros segundos). O outro aparelho começará a tocar, levante para atender. Pouse o micro-telefone do primeiro aparelho ou falem os três em conferência.

28

29

30

31

32