



OFFICE PRO

Referencia 3604N
MANUAL DE USUARIO

SPC 21103Sh

LOCALIZACIÓN DE CONTROLES

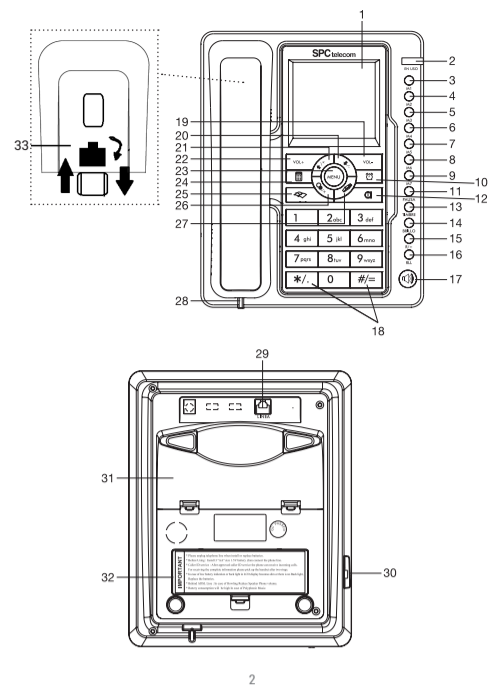

1. Pantalla.
2. Indicador luminoso de descolgado o en uso.
3. Tecla **M1**: Memoria directa.
4. Tecla **M2**: Memoria directa.
5. Tecla **M3**: Memoria directa.
6. Tecla **M4**: Memoria directa.
7. Tecla **M5**: Memoria directa.
8. Tecla **M6**: Memoria directa.
9. Tecla **M7**: Memoria directa.
10. Tecla : Alarma-despertador.
11. Tecla **PAUSA**.
12. Tecla : Mute. Silenciar micrófono.
13. Tecla **TIMBRE**: Ajuste Melodía y Volumen de timbre.
14. Tecla **BRILLO**: Ajuste del contraste de la pantalla.
15. Tecla **R/±**: Acceso a servicios de su compañía telefónica / División.
16. Tecla **RLL**: Repetición último número marcado.
17. Tecla : Manos libres.

18. Teclado alfanumérico.
19. Tecla **VOL-**: Bajar volumen manos libres / Seleccionar opciones menú.
20. Tecla : Listado llamadas recibidas. Recientes antiguas / Resta.
21. Tecla : Listado llamadas recibidas. Antiguas recientes / Suma.
22. Tecla **VOL+**: Subir volumen manos libres / Seleccionar opciones menú.
23. Tecla **MENU**: Acceso opciones del Menú.
24. Tecla : Función calculadora.
25. Tecla : Grabar memoria.
26. Tecla : Listado llamadas salientes / Multiplicación.
27. Tecla : Borrar.
28. Entrada para cable rizado microteléfono.
29. **LINEA**: Entrada para cable plano de línea.
30. Entrada para cable rizado microteléfono.
31. Pieza sobremesa.
32. Compartimento de pilas.
33. Pieza posición mural.

INSTALACIÓN

CONTENIDO

En el interior de la caja de su teléfono, debe encontrar los siguientes elementos:

- 1 Teléfono.
- 1 Cable rizado de microteléfono.
- 1 Cable de línea.
- Manual de usuario.
- Listado SAT.

INSTALACIÓN

■ En sobremesa:

1. Abra el compartimento de las pilas (32), tirando de la pestaña hacia atrás y posteriormente levante la tapa. Instale 3 pilas alcalinas de 1.5V tamaño AA en el mismo.
2. Conecte un extremo del cable rizado del microteléfono en el conector que se encuentra en la parte inferior del mismo (28), y el otro extremo al conector situado en el lateral de la base (30).
3. Conecte un extremo del cable liso de línea en el lateral frontal del teléfono (29) y el otro extremo en la roseta o enchufe telefónico. Compruebe que al descolgar el microteléfono obtiene tono.

■ En posición mural (pared):

1. Quite la pieza de sobremesa (31). Para ello tire de las pestañas hacia atrás y posteriormente levante la pieza.
2. Saque y gire 180° la pieza posición mural (33) . La pestaña debe quedar hacia fuera para que pueda sujetar el microteléfono.
3. Realice los agujeros en la pared a 96mm de distancia, tal y como se muestra en el dibujo:

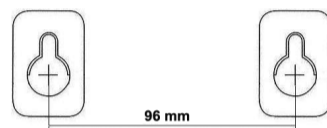

4. Coloque los tornillos. Encaje la base en los alojamientos de los tornillos para montaje mural y asegúrese de que queda perfectamente fijada.

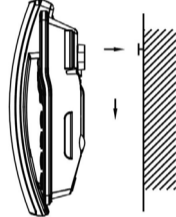

CONFIGURACIÓN

Una vez conectado el terminal a la línea telefónica, estará listo para realizar y recibir llamadas. No obstante si lo desea, puede configurar el volumen y melodía de timbre, la fecha y hora, el tiempo de la tecla R, el contraste...

FECHA Y HORA

Este teléfono actualiza de forma automática la fecha y la hora, al recibir la primera llamada con identificación del número de abonado llamante. No es necesario por tanto la intervención del usuario. Para ello debe tener activado con su compañía telefónica (movistar, Jazztel, Ono, Euskaltel, etc.) el servicio de identificación de llamadas. En cualquier caso deberá actualizar el año para que el día de la semana del calendario sea el correcto.

En caso de que quiera hacerlo manualmente realice los siguientes pasos:

1. Con el microteléfono colgado pulse la tecla **MENU**.
2. La pantalla muestra "**SET 1 dAtE**". En castellano significa (**FECHA / HORA**).
3. Pulse la tecla **MENU**. El año empezará a parpadear. Con las teclas aumente o disminuya el año. Pulse la tecla **MENU**.
4. El mes empezará a parpadear. Con las teclas aumente o disminuya el mes. Pulse la tecla **MENU**.
5. El día empezará a parpadear. Con las teclas aumente o disminuya el día. Pulse la tecla **MENU**.

6. La hora empezará a parpadear. Con las teclas aumente o disminuya la hora. Pulse la tecla **MENU**.
7. Los minutos empezarán a parpadear. Con las teclas aumente o disminuya los minutos. Pulse la tecla **MENU**.
8. Pulse la tecla para volver a la pantalla inicial.

NOTA: Cuando vea el calendario en la pantalla, la primera columna empezando por la izquierda muestra el domingo (S - domingo). En la parte derecha de la pantalla están los siete días de la semana, parpadeando en el que nos encontremos. (SUN-DOMINGO; MON-LUNES; TUE-MARTES; WED-MIERCOLES; THU-JUEVES; FRI-VIERNES; SAT-SÁBADO).

CÓDIGO DE ÁREA

"CodE 2" o por Menú "**SEt 2 CodE**" es una función que no se debe utilizar en España, de lo contrario podría tener problemas en la marcación. Pulse la tecla para salir de la función y volver a la pantalla inicial.

CÓDIGO DE LARGA DISTANCIA

"CodE 3" o por Menú "**SEt 3 CodE**" es una función que no se debe utilizar en España, de lo contrario podría tener problemas en la marcación. Pulse la tecla para salir de la función y volver a la pantalla inicial.

AJUSTE DEL CONTRASTE

Puede ajustar el contraste de la pantalla del terminal. Dispone de 8 niveles. Siga los pasos indicados para cambiar el contraste:

1. Con el microteléfono colgado pulse la tecla **MENU**.
2. Pulse la tecla hasta que aparezca "**SEt 4 LCd**".
3. Pulse la tecla **MENU** para confirmar.
4. Pulse las teclas para seleccionar el contraste deseado. Desde "**LCd 1**" poco contraste hasta "**LCd 8**" contraste alto.
5. Pulse la tecla **MENU** para confirmar.
6. Pulse la tecla para volver a la pantalla inicial.

La forma más rápida de cambiar el contraste es pulsando repetidamente la tecla **BRILLO**, hasta seleccionar el contraste deseado.

NOTA: A medida que las pilas vayan agotándose puede incrementar el contraste en la pantalla para seguir viendo bien.

TECLA R

Esta tecla le permite tener acceso a los diferentes servicios que ofrece su compañía telefónica o centralita, tales como: "desvío de llamadas", "llamada en espera", "servicio contestador", etc. Para ello debe pulsar la tecla R y el código que corresponda.

Se puede modificar la duración del tiempo R (FLASH) por menú. Para España debe ser de 100ms. Si configura su teléfono con un tiempo R que no corresponda con su país, no podrá utilizar algunos de los servicios que ofrece su compañía telefónica.

1. Con el microteléfono colgado pulse la tecla **MENU**.
2. Pulse la tecla hasta que aparezca "**Set 5 FLASH**".
3. Pulse la tecla **MENU** para confirmar.
4. Pulse las teclas para seleccionar el tiempo deseado en milisegundos.
5. Pulse la tecla **MENU** para confirmar.

CONTROL DEL VOLUMEN Y MELODÍAS DE TIMBRE

- Dispone de 3 niveles de timbre y la función "no molesten", que es cuando el timbre se queda apagado.
- Dispone de 16 tonos-melodías de timbre diferentes.

■ Ajuste de la melodía:

1. Con el microteléfono colgado pulse la tecla **TIMBRE**.
2. La pantalla muestra "**ring 01 db5**" y la melodía actual comenzará a sonar. Pulse la tecla **TIMBRE** repetidamente para ir cambiando la melodía. Desde "**ring 01**" hasta "**ring 16**".
3. Pulse la tecla **MENU** para confirmar.

■ Ajuste del volumen:

1. Con el microteléfono colgado pulse la tecla **TIMBRE**.
2. La pantalla muestra "**ring 01 db5**" y la melodía actual comenzará a sonar. Con las teclas puede subir o bajar el volumen de timbre. Desde "**db0**" hasta "**db3**".
3. Pulse la tecla **MENU** para confirmar.

NOTA: Para apagar el timbre, durante la selección de la melodía de timbre seleccione "db0". Se quedará el mensaje "ring oFF" en la pantalla para recordarle que tiene el timbre apagado.

AJUSTE DEL VOLUMEN DE MANOS LIBRES

Durante la conversación en modo manos libres, pulse la tecla **VOL+** para subir el volumen o la tecla **VOL-** para bajarlo.

MÚSICA EN ESPERA

En descolgado pulse la tecla **TIMBRE** para retener y poner música en espera. Vuelva a pulsar la tecla **TIMBRE** para seguir con la conversación.

MUTE

Si desea NO ser escuchado por la persona con la que mantiene la conversación, pulse la tecla . La pantalla mostrará "**mutE**".

Vuelva a pulsar la misma tecla para que le escuchen.

CONTADOR

Este terminal dispone de un contador que se pondrá en marcha automáticamente, aproximadamente a los 5 segundos después de haber marcado. De este modo tendrá una idea bastante aproximada de la duración de la llamada.

PAUSA

Durante la marcación de dígitos puede introducir una pausa de 3,6 segundos pulsando la tecla **PAUSA**. Esta función puede serle útil para efectuar llamadas al extranjero, insertando la pausa después del reconocimiento del país.

TONO TECLA

Con el microteléfono colgado, mantenga pulsada la tecla durante 4 segundos para activar o desactivar el tono de tecla.

FUNCIONAMIENTO

LLAMADAS ENTRANTES

El timbre suena cuando se recibe una llamada.

1. Descuelgue el microteléfono. El indicador luminoso "**EN USO**" se encenderá.
2. Inicie la conversación.
3. Al terminar, coloque el microteléfono en su alojamiento.

CÓMO REALIZAR UNA LLAMADA

Para llamar a otro abonado del servicio telefónico se realizan las siguientes operaciones:

1. Descuelgue el microteléfono. El indicador luminoso "**EN USO**" se encenderá.
2. Espere a oír el tono de línea y marque el número deseado.
3. Al terminar, coloque el microteléfono en su alojamiento.

MARCACIÓN EN COLGADO

1. Marque el número al que quiere llamar con el microteléfono colgado. Use la tecla para borrar dígitos en caso de que se haya confundido.
2. Descuelgue el microteléfono. El indicador luminoso "**EN USO**" se encenderá y el teléfono marcará el número.
3. Al terminar, coloque el microteléfono en su alojamiento.

REALIZAR UNA LLAMADA CON MANOS LIBRES

Puede mantener una conversación sin necesidad de colocarse el microteléfono junto a su oído.

1. Pulse la tecla para tomar línea. El indicador luminoso "**EN USO**" se encenderá.
2. Marque el número deseado. Cuando la otra persona responda, hable hacia el teléfono.
3. Al terminar, pulse la tecla .

NOTA: En manos libres los interlocutores no deben hablar al mismo tiempo.

REPETICIÓN DEL ÚLTIMO NÚMERO MARCADO

Si quiere volver a llamar al último número marcado.

1. Descuelgue el microteléfono y pulse la tecla **RLL**.
2. Al terminar, coloque el microteléfono en su alojamiento.

REVISIÓN DE LOS 20 ÚLTIMOS NÚMEROS MARCADOS

1. Con el microteléfono colgado pulse la tecla . La pantalla le muestra el número, tiempo que estuvo hablando y la posición en la lista.
2. Pulse la tecla repetidamente para desplazarse por el listado.
3. Para salir pulse **MENU**.

REALIZAR UNA LLAMADA A UNO DE LOS 20 ÚLTIMOS NÚMEROS MARCADOS

1. Con el microteléfono colgado pulse la tecla .
2. Pulse la tecla repetidamente para seleccionar el número al que desea marcar.
3. Descuelgue el microteléfono para realizar la llamada.

BORRAR NÚMEROS DEL LISTADO DE LOS NÚMEROS MARCADOS

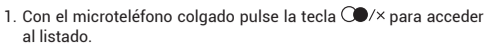
1. Con el microteléfono colgado pulse la tecla  para acceder al listado.

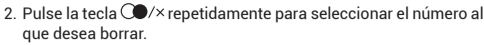
2. Pulse la tecla  repetidamente para seleccionar el número al que desea borrar.

3. Pulse la tecla  para borrarlo.

BORRAR TODOS LOS NÚMEROS DEL LISTADO

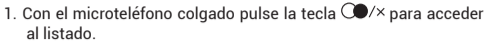
1. Con el microteléfono colgado pulse la tecla  para acceder al listado.

2. Mantenga pulsada la tecla  durante 3 segundos.

17

MEMORIAS DIRECTAS M1, M2, M3, M4, M5, M6 Y M7

Este teléfono le permite almacenar 7 números de teléfono de marcación rápida. Le aconsejamos que grabe los más frecuentes. Cada memoria puede contener números de hasta 16 dígitos.

GRABAR UN NÚMERO DE TELÉFONO

1. Marque el número que quiere guardar con el microteléfono colgado.

2. Pulse la tecla  , la pantalla muestra "**StorE**" (Guardar, en castellano).

3. Pulse una de las teclas de memoria (**M1- M7**) donde quedará almacenado.

Ejemplo: Marque 945297028, pulse  , pulse **M1**.

21

DESPERTADOR CON 5 ALARMAS

El teléfono ofrece la posibilidad de programar 5 alarmas distintas, para ello debe realizar lo siguiente:

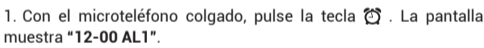
1. Con el microteléfono colgado, pulse la tecla  . La pantalla muestra "**12-00 AL1**".

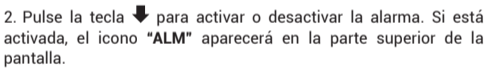
2. Pulse la tecla  para activar o desactivar la alarma. Si está activada, el icono "**ALM**" aparecerá en la parte superior de la pantalla.

3. Pulse la tecla **MENU**, la pantalla muestra la hora parpadeando.

4. Introduzca la hora con las teclas  y pulse la tecla **MENU** para confirmar.

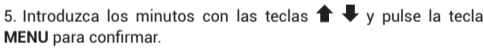
5. Introduzca los minutos con las teclas  y pulse la tecla **MENU** para confirmar.

6. Puede seguir introduciendo datos para configurar las siguientes alarmas o pulse  para salir.

NOTA: Las tres primeras alarmas son periódicas AL1, AL2 y AL3, sonarán todos los días. Las dos últimas alarmas AL4 y AL5 sonarán sólo una vez. La duración de la alarma es de 55 segundos aproximadamente. Para parar la alarma pulse cualquier tecla.

25

QUÉ HACER ANTE CUALQUIER DUDA

■ **Al descolgar el microteléfono no se oye nada y se enciende el indicador rojo "EN USO"**

- Compruebe las conexiones **28** y **30** del cable de auricular.

■ **Al descolgar no se oye nada y el indicador luminoso "EN USO" permanece apagado**

- Verifique la conexión **29** de línea telefónica del aparato y de la roseta de su hogar.

■ **La pantalla muestra símbolos extraños y el teléfono no responde**

- Quite las pilas. Desconecte el teléfono de la línea unos minutos.

■ **El timbre se oye muy bajo**

- Verifique el nivel de timbre seleccionado.

29

CONTROL DE LAS LLAMADAS RECIBIDAS

Puede saber quien le llama o quien le ha llamado en su ausencia. Para ello debe solicitar a su compañía telefónica (Movistar, Jazztel, Ono, Euskaltel, etc), que le activen dicho servicio. Cuando el servicio esté implementado en su línea, el número de la persona que llama aparecerá en la pantalla. El teléfono dispone de 66 registros de entrada.

REVISAR LAS LLAMADAS RECIBIDAS

El símbolo **NEW** en la pantalla, junto con el último número recibido, indica que tiene nuevas llamadas pendientes de revisar. Hasta que no revise todas las llamadas nuevas, el símbolo no desaparecerá. El teléfono almacena las llamadas recibidas hasta que estas son eliminadas. Puede almacenar hasta 66 llamadas. Para revisar la lista de llamadas recibidas:

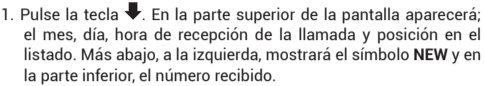
1. Pulse la tecla . En la parte superior de la pantalla aparecerá; el mes, día, hora de recepción de la llamada y posición en el listado. Más abajo, a la izquierda, mostrará el símbolo **NEW** y en la parte inferior, el número recibido.

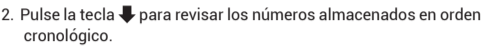
2. Pulse la tecla  para revisar los números almacenados en orden cronológico.

3. Cuando el símbolo **NEW** desaparece es que ya ha revisado todas las llamadas nuevas.

18

MARCAR DESDE LA MEMORIA

Dispone de dos opciones:

Opción1:

1. Descuelgue el microteléfono para tomar línea.

2. Pulse la tecla M1. El teléfono se marcará a la línea automáticamente.

Opción2:

1. Pulsar la tecla M1. El teléfono pasará a modo manos libres y marcará automáticamente.

NOTA: Se perderán las memorias si el teléfono está sin pilas y desconectado de la línea durante varios minutos.

22

FUNCIONES ESPECÍFICAS

CÓDIGO PABX

Si activa la función PABX:

- Desde el listado de llamadas recibidas: el teléfono marcará primero el código PABX, realizará una pausa de 2 segundos y después marcará el número de la lista de llamadas entrantes seleccionado.

- Desde el listado de llamadas realizadas: si el primer dígito del número de teléfono coincide con el dígito del código PABX, el teléfono marcará el primer dígito del número seguido de una pausa de 2 segundos.

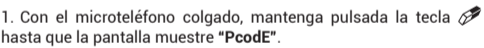
1. Con el microteléfono colgado, mantenga pulsada la tecla  hasta que la pantalla muestre "**PcodE**".

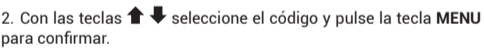
2. Con las teclas  seleccione el código y pulse la tecla **MENU** para confirmar.

26

■ **No aparece el número de la persona que llama**

- Verifique que tiene contratado el servicio de identificación de llamante con su compañía telefónica.

- Puede ser que tenga contratado el servicio y que la persona que llama haya desactivado su identificación.

■ **Conectado el ADSL no tiene identificación de llamadas o la calidad de sonido es baja**

- Asegúrese de que tiene un filtro ADSL enchufado directamente en cada toma de línea que se esté utilizando en la casa.

- Compruebe que el módem y el teléfono están enchufados en la ranura del filtro correcta (una específica para cada uno).

- El filtro(s) puede estar defectuoso. Sustitúyalo(s) y realice otra prueba.

30

Otras indicaciones:

- **NEW** : Llamada nueva

- **REPEAT** : Llamada repetida

- **IN** : Listado de llamadas entrantes

- **--P--** : Llamada privada

- **--U--** : Llamada fuera de área

- **OUT** : Listado de llamadas realizadas

MARCAR DESDE LA LISTA DE LLAMADAS RECIBIDAS

Para marcar un número almacenado en la lista de llamadas recibidas:

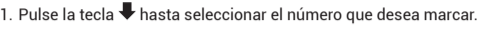
1. Pulse la tecla  hasta seleccionar el número que desea marcar.

2. Una vez aparezca en la pantalla, bastará con descolgar el microteléfono para que el equipo inicie la marcación automática del número.

19

MODO MARCACIÓN

Este teléfono viene ajustado de fábrica para que marque en modo Tonos. La mayoría de las centrales telefónicas utiliza este tipo de marcación. Si por algún motivo necesita cambiar a modo Pulsos, siga como se indica.

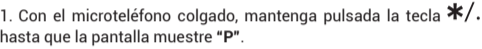
1. Con el microteléfono colgado, mantenga pulsada la tecla  . hasta que la pantalla muestre "**P**".

2. Pulse la tecla **MENU**.

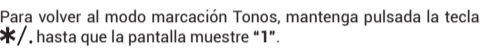
Para volver al modo marcación Tonos, mantenga pulsada la tecla  , hasta que la pantalla muestre "**1**".

23

FUNCIÓN AVISO DE MARCACIÓN EN PARALELO

Cuando desde otro teléfono conectado en paralelo (en la misma línea) se realiza cualquier marcación, este teléfono emitirá unos pitidos haciendo imposible la finalización de la misma.

Para activar esta función:

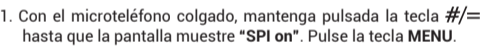
1. Con el microteléfono colgado, mantenga pulsada la tecla  hasta que la pantalla muestre "**SPI on**". Pulse la tecla **MENU**.

Para desactivar esta función:

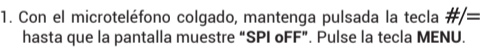
1. Con el microteléfono colgado, mantenga pulsada la tecla  hasta que la pantalla muestre "**SPI off**". Pulse la tecla **MENU**.

27

DATOS TÉCNICOS

Pérdidas de retorno > 14 dB.

Códigos de marcación multifrecuencia: CCITT Z.23.

Tiempo de emisión: > 90 ms.

Tiempo de pausa: > 100 ms.

Duración de la apertura temporizada: 100ms.

Tiempo de pausa en marcación: 3.6 s.

Número máximo de dígitos por cada memoria: 16.

Número de registros de llamadas: 66.

Compatible con las líneas telefónicas analógicas Españolas.

31

BORRAR UN NÚMERO DE LA LISTA DE LLAMADAS RECIBIDAS

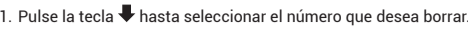
1. Pulse la tecla  hasta seleccionar el número que desea borrar.

2. Pulse la tecla  .

BORRAR TODOS LOS NÚMEROS DE LA LISTA

1. Pulse la tecla  .

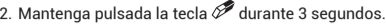
2. Mantenga pulsada la tecla  durante 3 segundos.

INDICADOR DE MENSAJE RECIBIDO

Si tuviera contratado y activado el buzón de voz de su compañía telefónica, cuando alguien le llame y deje un mensaje en el buzón de voz, el icono **MAIL** se mostrará en la parte izquierda de la pantalla. Después de haber borrado todos los mensajes del buzón de voz, su compañía telefónica le enviará una señal sin ningún número asociado y el icono **MAIL** desaparecerá.

En algunas áreas o líneas esta función puede no funcionar correctamente.

El icono también desaparece automáticamente al descolgar el microteléfono.

20

CALCULADORA

Puede utilizar el teléfono como calculadora. Para activarla:

1. Con el microteléfono colgado, pulse la tecla .

2. Use los símbolos serigrafiados en el teclado para realizar las operaciones.

Tecla  (+ (suma)

Tecla  (- (resta)

Tecla  (división)

Tecla  (multiplicación)

Tecla  (= (resultado)

Tecla  (. (decimales)

Tecla  (poner a 0)

3. Para salir del modo calculadora pulse la tecla **MENU**.

24

TRANSFERENCIA EN PARALELO

Si dispone de otro equipo igual a este, podrá transferirle una llamada como le indicamos a continuación:

Primeramente hay que dar nombre a cada teléfono.

1. Con el microteléfono colgado, mantenga pulsada la tecla **MENU** hasta que la pantalla muestre "EL --".

2. Marque con el teclado "*** y 1**" y pulse la tecla **MENU**. De esta forma quedará nombrado este equipo.

3. Realice los mismos pasos con el segundo equipo y nómbrelo como "*** y 2**".

Cuando reciba una llamada con el primer equipo y quiera pasarla al segundo. Pulse "*** y 2**" (esto debe hacerlo durante los 30 primeros segundos). El otro equipo comenzará a sonar, descuelgue para responder. Cuelgue el microteléfono del primer equipo o hablen los tres en conferencia.

28

32