

ES · Para consultar más detalles sobre el funcionamiento de este equipo o cualquier duda técnica, visita: support.spc.es
Teléfono: +34 944 58 01 78

EN · To see more details about the operation of this device or any other technical query, go to: support.spc.es

PT · Para mais informações relativas ao funcionamento deste equipamento ou para qualquer esclarecimento técnico, visite: support.spc.es
Telefone: +351 308 805 245

FR · Pour en savoir plus à propos du fonctionnement de cet appareil ou pour répondre à vos questions d'ordre technique, rendez-vous sur le site: support.spc.es

DE · Weitere Informationen zur Handhabung dieses Geräts oder etwaige technische Fragen finden Sie unter: support.spc.es

IT · Per consultare maggiori dettagli sul funzionamento dell'apparecchio o per qualsiasi domanda tecnica, visita: support.spc.es



spc.es    

Copyright © 2020. Smart Products Connection S.A. All rights reserved.
SPC is a registered trademark of Smart Products Connection S.A.
spc.es

SPC 20/07/10

7

ES · Se mostrará un porcentaje, cuando llegue al 100% el dispositivo se habrá añadido con éxito.

EN · A progress indicator with a percentage will be shown, when it reaches 100% the device will have been successfully added.

PT · Será apresentada uma percentagem, e quando chegar a 100% o dispositivo terá sido adicionado com sucesso.

FR · Un pourcentage s'affichera, lorsqu'il atteindra 100% l'appareil aura été ajouté avec succès.

DE · Eine Prozentzahl wird angezeigt. Sobald sie 100 % erreicht, wurde das Gerät erfolgreich hinzugefügt.

IT · Il dispositivo sarà stato aggiunto con successo.

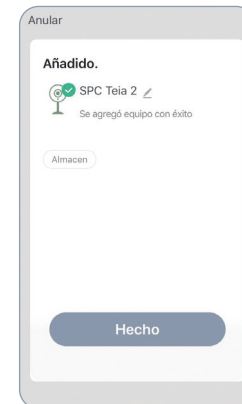

8

ES · En caso de tener problemas con esta sincronización, puedes realizar una sincronización en modo EZ; para realizarla, estando el led parpadeando rápidamente, selecciona el modo EZ en la parte superior derecha. Después solo tendrás que introducir el nombre y contraseña de tu red de 2.4GHz y realizar el proceso de sincronización.

EN · If there are problems with this synchronization, you can synchronize in EZ mode; to do this, when the led is flashing quickly, select EZ mode in the top right. You will only have to enter the name and password of your 2.4GHz network to start the synchronization process.

PT · No caso de ter problemas com esta sincronização, é possível realizar uma sincronização em modo EZ para fazer isso, quando o led estiver piscando rapidamente, selecione o modo EZ na parte superior direita. De seguida apenas terá de introduzir o nome e palavra-passe da sua rede de 2.4GHz e realizar o processo de sincronização.

FR · En cas de problèmes avec cette synchronisation, vous pouvez effectuer une synchronisation en mode EZ ; pour ce faire, lorsque la led clignote rapidement, sélectionnez le mode EZ en haut à droite. Saisissez ensuite le nom et le mot de passe de votre réseau à 2,4 GHz et effectuez le processus de synchronisation.

DE · Falls Sie Probleme mit dieser Synchronisation haben, können Sie eine Synchronisation im EZ-Modus durchführen; Wenn die LED schnell blinkt, Wählen Sie den EZ-Modus in der oberen rechten Ecke. Danach müssen Sie nur den Namen und das Passwort Ihres 2.4GHz-Netzes eingeben, um mit dem Synchronisierungsprozess fortzufahren.

IT · Nel caso in cui ci siano problemi con questa sincronizzazione, potete effettuare una sincronizzazione in modalità EZ; per fare ciò, quando il led lampeggia rapidamente, Seleziona la modalità EZ in alto a destra. Dovrai poi solo inserire il nome e la password della tua rete di 2.4GHz ed effettuare il processo di sincronizzazione.

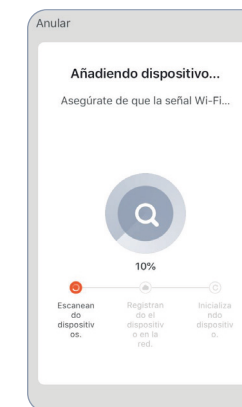
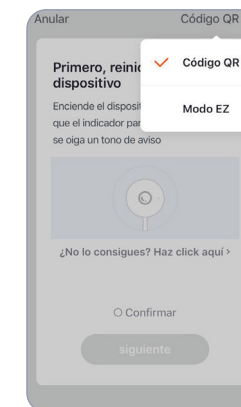

9

ES · Accede al panel de control del dispositivo para visualizar las diferentes opciones.

EN · Go to the device's control panel to see the different options.

PT · Vá até o painel de controle do dispositivo para ver as diferentes opções.

FR · Accédez au panneau de commande du périphérique pour afficher les différentes options.

DE · Wechseln Sie zum Bedienfeld des Geräts, um die verschiedenen Optionen anzuzeigen.

IT · Vai al pannello di controllo del dispositivo per vedere le diverse opzioni.

1. **Audio**

2. **Sacar foto** / Take photo / Tirar fotos / Prendre une photo / Foto machen / Fare foto

3. **Hablar** / Speak / Falar / Parler / Sprechen / Parlare

4. **Grabar** / Record / Gravar / Enregistrer / Aufnehmen / Registrazione

5. **Ampliar** / Extend / Ampliar / Étendre / Erweitern / Estendere

6. **Nube** / Cloud Storage / Armazenamento na Nuvem / Cloud / Cloud-Speicher / Cloud Storage

7. **Dirección** / Direction / Direção / Direction / Richtung / Direzione

8. **Detecciones** / Detections / Detecções / Détections / Erkennungen / Rilevazioni

9. **Reproducir** / Playback / Reprodução / Lecture / Wiedergabe / Riproduzione

10. **Notificaciones** / Notifications / Notificações / Notifications / Benachrichtigungen / Notificazioni

11. **En espera** / Standby / Espera / En attente / Bereithalten / Pausa

12. **Galería** / Photo album / Álbum de fotos / Album photo / Fotoalbum / Album fotografico

13. **Multipantalla** / Multi-view / Multiscreen / Multi écran / Multiscreen / Multischermo

14. **Configuración** / Settings / Configuração / Paramètres / Einstellungen / Configurazione

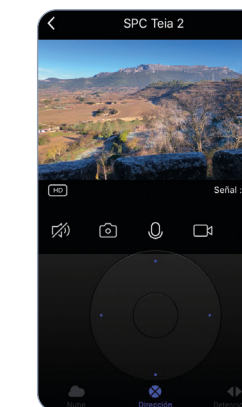

TEIA
QUICK GUIDE

1

ES · Descarga la App SPC IOT - Instálala - Crea tu cuenta / Inicia sesión.

EN · Download the SPC IOT App - Install - Create account / Login.

PT · Descarrega a App SPC IOT - Instala - Cria a tua conta / Login.

FR · Téléchargez l'APP SPC IOT- Installez-la - Créez votre compte / Connexion.

DE · SPC IOT App herunterladen-App installieren-Konto erstellen-Anmelden.

IT · Scarica la APP SPC IOT-Installala-Crea il tuo account-Accedi.



COMPATIBILIDADES

ASISTENTES DE VOZ

Amazon Alexa

Google Assistant



OTROS

GDPR EU

2

ES · Crea tu familia y las habitaciones de tu casa.

EN · Create your family and the rooms in your house.

PT · Crie a sua família e as divisões da sua casa.

FR · Créez votre famille et les pièces de votre maison.

DE · Fügen Sie Ihre Familie und die Zimmer Ihres Hauses hinzu.

IT · Crea la tua famiglia e le stanze della tua casa.

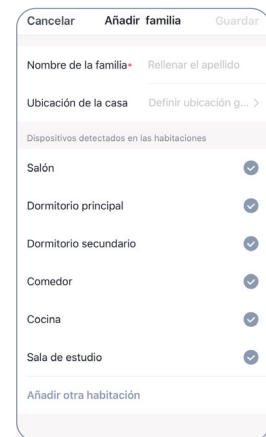

3

ES · Añade tu dispositivo.

EN · Add your device.

PT · Adicione o seu dispositivo.

FR · Ajoutez votre appareil.

DE · Fügen Sie Ihr Gerät hinzu.

IT · Aggiungere un dispositivo.



4

ES · Conecta el cable USB en el puerto de alimentación (1) y comprueba que el led (3) se enciende. Si este no comienza a parpadear en rojo rápidamente, pulsa el botón de RESET (2) durante aproximadamente 6 segundos hasta escuchar un sonido.

EN · Connect the USB cable to the power socket (1) and check that the led (3) lights up. If it does not start the flash quickly in red, press the RESET (2) button for around 6 seconds until you hear a sound.

PT · Ligue o cabo USB na porta de alimentação (1) e verifique se o led (3) se liga. Se este não começar a piscar em vermelho rapidamente, pressione o botão de RESET (2) durante aproximadamente 6 segundos até ouvir um sinal sonoro.

FR · Branchez le câble USB dans le port d'alimentation (1) et vérifiez que le voyant (3) s'allume. S'il ne se met pas à clignoter rapidement en rouge, appuyez sur le bouton RESET (2) pendant environ 6 secondes jusqu'à ce que vous entendiez un bip.

DE · Verbinden Sie das USB-Kabel über den entsprechenden Anschluss (1) und überprüfen Sie, dass sich das LED-Licht (3) einschaltet. Wenn dieses nicht anfängt, schnell rot zu blinken, drücken Sie den Knopf RESET (2) etwa 6 Sekunden lang, bis Sie einen Signalton hören.

IT · Connettere il cavo USB nella porta di alimentazione (1) e verificare che la spia a led (3) si accenda. Se la spia rossa non lampeggia rapidamente, premere il tasto di RESET (2) per circa 6 secondi finché si sente un suono.

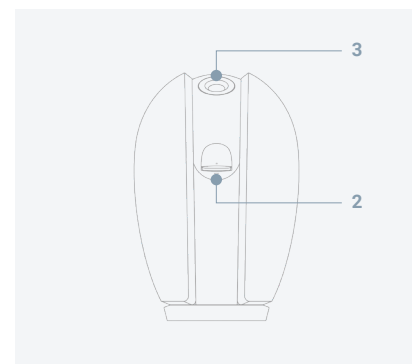
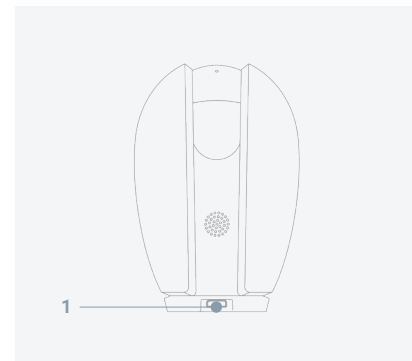

5

ES · Sincroniza tu dispositivo con la App SPC IoT.

EN · Sync your device with the SPC IoT App.

PT · Sincronize o seu dispositivo com a aplicação SPC IoT.

FR · Synchronisez votre appareil avec l'application SPC IoT.

DE · Synchronisieren Sie Ihr Gerät mit der App SPC IoT.

IT · Sincronizza il tuo dispositivo con la App SPC IoT.

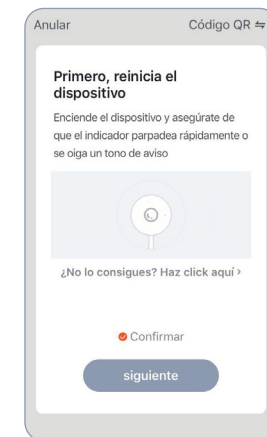

6

ES · Introduce la red Wi-Fi de 2,4Ghz de tu casa (redes 5Ghz no soportadas); después debes leer el código QR que se mostrará en la pantalla de tu móvil con la cámara. Coloca la cámara a unos 20cm de la pantalla del teléfono, cuando lea el código QR correctamente emitirá un sonido y podrás avanzar al siguiente paso.

EN · Enter your home's Wi-Fi 2.4Ghz network (5Ghz networks not supported); you must then read the QR code that appears on your smartphone screen with the camera. Place the camera about 20cm from the phone screen, and it will make a sound when it has read the QR code correctly. You can then move to the next step.

PT · Introduza a rede Wi-Fi de 2,4Ghz de sua casa (redes de 5Ghz não são suportadas); de seguida deve fazer a leitura do código QR que será apresentado no ecrã do seu telemóvel com a câmara. Coloque a câmara a cerca de 20 cm do ecrã do telemóvel. Quando esta tiver lido corretamente o código QR irá emitir um sinal sonoro e poderá avançar para o seguinte passo.

FR · Introduisez le réseau Wi-Fi 2.4Ghz de votre domicile (réseaux 5Ghz non supportés); vous devez ensuite lire le code QR qui sera affiché sur l'écran de votre téléphone portable avec l'appareil photo. Placez l'appareil photo à environ 20 cm de l'écran du téléphone, lorsqu'il lira correctement le code QR, il émettra un bip et vous pourrez passer à l'étape suivante.

DE · Stellen Sie eine Verbindung zum WLAN Netz mit 2,4 GHz Ihres Hauses her (Netze mit 5 GHz werden nicht unterstützt); Scannen Sie danach den QR-Code, der auf dem Bildschirm Ihres Handys erscheint. Halten Sie die Kamera etwa 20 cm von dem Handydisplay entfernt, wenn der Code gelesen wurde, ertönt ein Signal und Sie können mit dem nächsten Schritt fortfahren.

IT · Inserisci il red Wi-Fi da 2.4Ghz della tua casa (reti 5Ghz non supportate); Leggi poi con la fotocamera il codice QR che apparirà nello schermo del tuo telefono. Posiziona la fotocamera a circa 20 cm dallo schermo del telefono; quando il codice QR viene letto correttamente emetterà un suono e si potrà passare al passaggio seguente.

