



Bluetooth Speaker

UP!

MANUAL DE USUARIO / USER MANUAL / GUIA DO UTILIZADOR

¡ BIENVENIDO !

En esta guía encontrarás toda la información para sacar el máximo partido a tu SPC UP!.

CREA UNA CUENTA SPC

Un montón de ventajas gratis a un click.

Antes de continuar leyendo esta guía, te recomendamos que visites **www.spc-universe.com**, CREES UNA CUENTA SPC Y REGISTRES TU PRODUCTO.

Así, entrarás en el universo SPC: un club exclusivo para nuestros clientes con importantes descuentos, así como promociones para mejorar o renovar tu equipo SPC.

Además, con esta cuenta podrás **acceder gratis a todos los servicios de SPC**, como apps para tablets y smartphones y a nuestro apartado de soporte técnico.

Esto es SPC. A universe in technology.

CONTENIDO DE LA CAJA

- SPC Up!
- Cable micro USB
- Manual de instrucciones
- Hoja de garantía





CARACTERÍSTICAS

- Altavoz 5W
- Bluetooth 4.1 + EDR
- Lector de microSD
- Manos libres
- Batería de litio 800 mAh

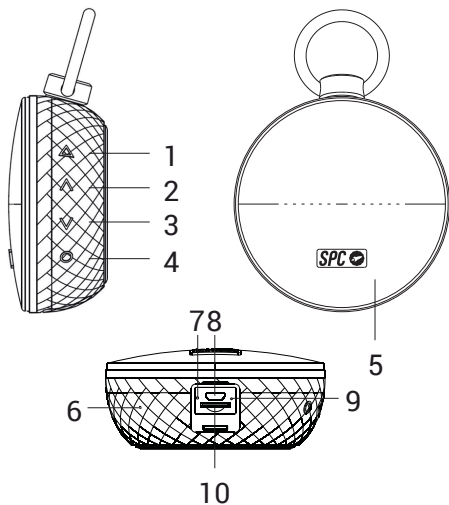

LOCALIZACIÓN DE CONTROLES

ES







1. Botón  : Reproducir/Pausa/Responder
2. Botón  : Siguiente canción/Aumentar volumen
3. Botón  : Canción anterior/Disminuir volumen
4. Botón  : Encender/Apagar
5. Altavoz
6. Micrófono
7. Botón Reset
8. Puerto USB
9. LED indicador de carga
10. Lector tarjetas microSD

MODO BLUETOOTH

1. Mantén pulsado el botón  para encender el dispositivo.
2. Activa el Bluetooth de tu dispositivo móvil para buscar "SPC UP!" en el listado de dispositivos encontrados y selecciónalo para conectarte a él.
3. Inicia la reproducción en el dispositivo Bluetooth conectado.
4. Pulsa el botón  para aumentar el volumen. Manténlo pulsado para avanzar a la siguiente canción
5. Pulsa el botón  para disminuir el volumen. Manténlo pulsado para retroceder a la canción anterior.

6. Pulsa el botón  para pausar la reproducción. Pulsa de nuevo para continuarla. Mantén pulsado este botón para desconectarte del altavoz.

MODO MANOS LIBRES

1. Mantén pulsado el botón  para encender el dispositivo.
2. Activa el Bluetooth de tu dispositivo móvil para buscar "SPC UP!" en el listado de dispositivos encontrados y selecciónalo para conectarte a él.
3. Cuando recibas una llamada, el altavoz emitirá el tono de llamada. Para contestarla pulsa el botón . Para rechazar la llamada pulsa dos veces seguidas el botón .
4. Durante la llamada, mantén pulsado el botón  para colgar.

MODO TARJETA MICRO SD

1. Mantén pulsado el botón  para encender el dispositivo.
2. Introduce la tarjeta micro SD en la ranura.
3. El dispositivo iniciará la reproducción automáticamente.

4. Pulsa el botón \triangleright para aumentar el volumen. Manténlo pulsado para avanzar a la siguiente canción
5. Pulsa el botón \triangleleft para disminuir el volumen. Manténlo pulsado para retroceder a la canción anterior.

NOTAS: Formatos compatibles: MP3 y WAV. En caso de bloqueo del dispositivo, introduce un objeto punzante y mantén pulsado el botón reset para forzar el apagado del altavoz.

CARGA DE LA BATERÍA

El dispositivo incluye una batería interna recargable, antes de usarlo, realiza una carga completa mediante el cable USB. Para realizar la carga de la batería del dispositivo, necesitarás conectar el cable micro USB, incluido en la caja, a un puerto USB. Podrás conectarlo a un puerto USB de un PC o un adaptador de corriente. Durante la carga, el LED rojo estará encendido. Cuando la batería esté cargada por completo, se apagará.

Copyright © 2017 SPC
www.spc-universe.com

La información que contiene esta guía no podrá en ningún caso transmitirse, reproducirse o difundirse de forma alguna sin la autorización por escrito de SPC.

MARCAS COMERCIALES

SPC es una marca registrada de **Smart Products Connection S.A.**

NOTA: SPC se reserva el derecho de modificar en cualquier momento la información de esta guía, la cual se ha elaborado con el mayor cuidado, si bien toda la información y recomendaciones que aquí constan no constituyen garantía alguna

WELCOME !

This guide includes all the information to make the most out of your SPC UP!.

EN

GET AN SPC ACCOUNT

Free advantages just one click away.

Before going on reading this manual, we strongly recommend you visiting **www.spc-universe.com**, SO YOU CAN CREATE AN SPC ACCOUNT AND REGISTER YOUR PRODUCT.

By doing this, you will be able to get into SPC universe: an exclusive club where our clients can get incredible offers and discounts and also upgrade or renew their products.

Moreover, **having an account means free access to SPC services**: tablet and smartphone apps, technical support...

This is SPC. A universe in technology.

BOX CONTENTS

- SPC Up!
- Micro USB cable
- Instructions manual
- Warranty sheet

FEATURES

- 5W Speaker
- 4.1 Bluetooth + EDR
- MicroSD reader
- Hands-free
- 800mAh lithium battery

CONTROLS LOCALIZATIONS

EN

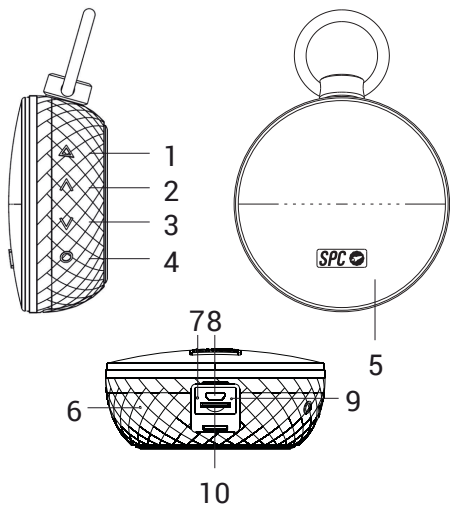

1. ▷ Button: Play / Pause / Answer
2. > Button: Play / Pause / Answer
3. < Button: Previous song / Decrease volume
4. ○ Button: Switch ON/OFF
5. Speaker
6. Microphone
7. Reset button
8. USB port
9. Battery status LED indicator
10. MicroSD card reader

BLUETOOTH MODE

1. Keep the ○ button pressed to switch on the device.
2. Switch on the Bluetooth in your device to find "SPC UP!" in the Bluetooth detected devices list and press on it to connect.
3. Start the reproduction in the connected Bluetooth device.
4. Press the > button to increase the volume. Keep it pressed to go forwards to the next song.
5. Press the < button to decrease the volume. Keep it pressed to go backwards to the previous song.
6. Press the ▷ button to pause the reproduction. Press again to resume. Keep pressed this button to

disconnect the speaker from the connected Bluetooth device.

8. Press the ►|| button to pause or continue the reproduction. Keep it press to disconnect the speaker from the connected Bluetooth device.

HANDS-FREE MODE

1. Keep the ○ button pressed to switch on the device.
2. Switch on the Bluetooth in your device to find "SPC UP!" in the Bluetooth detected devices list and press on it to connect.
3. When you receive a phonecall, the speaker will emit the call sound. To answer press the button ▷ . To reject the phonecall, double-press the ▷ button.
4. During the phone call, keep pressed the ▷ button to hung up.

MICRO SD CARD MODE

1. Keep the ○ button pressed to switch on the device.
2. Introduce the micro SD card in the reader.
3. The device will start the reproduction automatically.
4. Press the > button to increase the volume. Keep it pressed to go forwards the next song.

5. Press the < button to decrease the volume. Keep it pressed to go backward the previous song.

NOTES: Compatible formats: MP3 and WAV. In case the devices suddenly becomes blocked , introduce a pointed object and keep the reset button pressed to force the speaker shutdown.

CHARGING THE BATTERY

The device contents an internal rechargeable battery, before using the device, make a full charge with the USB cable. To make this battery recharging you will have to connect the micro USB cable, included in the box, to a USB port. You can connect it to a USB in a PC or a power adaptor. During the charge, the red LED will be on. Once the charge is fully made it will switch off.

The information that this guide contains cannot be transmitted, played or distributed in any case without the written authorization of SPC.

COMERCIAL BRANDNAMES

SPC is a registered brandname of **Smart Products Connection S.A.**

NOTE: SPC reserves the right to modify the information of this guide in any moment. All the information and recomendations that we can find here do not guarantee anything.

BEM-VINDO

Neste guia irá encontrar toda a informação para tirar o máximo partido do seu SPC UPI!

CRIE UMA CONTA SPC

Inúmeras vantagens grátis à distancia de um click.

Antes de continuar ler esta guia, recomendamos-lhe que visite **www.spc-universe.com**, CRIE UMA CONTA SPC E REGISTE O SEU PRODUTO.

Assim, entrará no universo SPC: um clube exclusivo para os nossos clientes com importantes descontos, bem como promoções para melhorar ou renovar o seu equipamento SPC.

Além disto, **com esta conta poderá aceder grátis a todos os serviços da SPC**, como apps para tablets e smartphones e ao nosso suporte técnico.

Isto é a SPC. Um universo em tecnologia.

CONTEÚDO DA CAIXA

- SPC Up!
- Cabo Micro USB
- Manual de utilizador
- Garantia





CARACTERÍSTICAS

- Altavoz de 5W
- Bluetooth 4.1 + EDR
- Lector de microSD
- Modo mãos livres
- Bateria de litio 800mAh

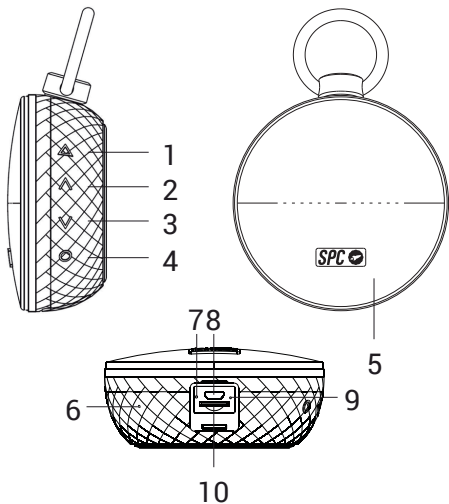



LOCALIZAÇÃO DOS CONTROLOS

PT







1. Botão  : Reproduzir/Pausa/Responder
2. Botão  : Seguinte canção/Aumenta o volume
3. Botão  : Canção anterior/Disminui o volume
4. Botão  : Encender/Apagar
5. Alto-falante
6. Microfone
7. Botão Reset
8. Porta USB
9. LED indicador de carga
10. Leitor de cartões microSD

MODO BLUETOOTH



1. Mantenha pressionado o botão  para ligar a altavoz.
2. Ative o Bluetooth do seu dispositivo móvel para procurar “SPC UP!” na lista de dispositivos encontrados e selecione-o para conectar-se a ele.
3. Começa la reprodução no dispositivo móvel ligado.
4. Prima o botão  para aumentar o volume. Mantenha-o pressionado para avançar uma faixa.
5. Prima o botão  para diminuir o volume. Mantenha-o pressionado para retroceder uma faixa.
6. Prima o botão  para pôr em pausa a reprodução. Prima de novo para continua-lo. Mantenha-o pressionado este botão para desconetar a altavoz do dispositivo Bluetooth ao qual está conetado.

MODO MÃOS LIVRES

1. Mantenha pressionado o botão  para ligar a altavoz.
2. Ative o Bluetooth do seu dispositivo móvel para procurar "SPC UP!" na lista de dispositivos encontrados e selecione-o para conectar-se a ele.
3. Quando você recebe uma chamada, o alto-falante vai ringtone. Pressione o botão  para responder. Para rejeitar a chamada, pressione o botão  duas vezes seguidas
4. Durante a chamada, mantenha pressionado o botão  para desligar.

PT

MODO CARTÃO MICRO SD

1. Mantenha pressionado o botão  para ligar a altavoz.
2. Introduza um cartão SD dentro do leitor.
3. O dispositivo começará o reprodução automaticamente.
4. Prima o botão  para aumentar o volume. Mantenha-o pressionado para avançar uma faixa.
5. Prima o botão  para diminuir o volume. Mantenha-o pressionado para retroceder uma faixa.

NOTAS: Formatos suportados: MP3 y WAV. Se o bloqueio do dispositivo, introduz um objeto pontiagudo e mantenha pressionado o botão reset para forçar a desligar o alto-falante.

CARGA DA BATERIA

O dispositivo inclui uma bateria interna recarregável, antes de usá-lo, realize um carregamento completo usando o cabo USB. Para realizar o carregamento da bateria do dispositivo necessitará conectar o cabo micro USB, incluído na caixa, a uma porta USB. Poderá conectá-lo a uma porta USB de um PC ou a um adaptador de corrente. Durante a carga, o LED vermelho estará aceso. Quando a bateria estiver carregada por completo, apagar-se-á.

Copyright © 2017 SPC

www.spc-universe.com

A informação que contém esta guia não poderá em nenhum caso ser transmitida, reproduzida ou difundida de forma alguma sem a autorização por escrito da SPC.

PT

MARCAS COMERCIAIS

SPC é uma marca registada de **Smart Products Connection S.A.**

NOTA: A SPC reserva-se com o direito de modificar em qualquer momento a informação desta guia, a qual foi elaborada com maior cuidado, se bem que todas as informações e recomendações que aqui constam não constituem nenhuma garantia

DECLARACIÓN DE CONFORMIDAD/DECLARATION OF CONFORMITY /
DECLARAÇÃO DE CONFORMIDADE



DECLARANTE/DECLARANT/DECLARANTE

Nombre/Name/Nome: **Smart Products Connection S.A.**

Domicilio/Address/Endereço: **Parque Tecnológico Álava**

C/ Leonardo da Vinci, 14. (01510) Miñano (Álava)

Tel: **(+34) 945 297 029** Fax: **(+34) 945 297 028** CIF: **A-01042878**

EQUIPO/DEVICE/EQUIPAMENTO

Clase de equipo/Device type/Tipo de equipamento: **Bluetooth Speaker**

Fabricante/Manufacturer/Fabricante: **Smart Products Connection S.A.**

País Fabricación/Manufacturing country/País de fabricação: **China**

Marca/Brand/Marca: **SPC**

Nombre comercial/Commercial Name/Nome comercial: **Up! versión: 1.1**

SKU: **4415A, 4415R versión: 1.1**

Versión del producto/Product version/Versão do produto: **1.1**

Número de lote/Lot number/Numero de lote: **1711**

NORMAS APLICADAS/APPLICABLE NORMS/NORMAS APLICÁVEIS

EN 62479: 2010

EN 60950-1: 2006+A11: 2009+A1: 2010+A12: 2011+A2: 2013

EN 301 489-1 V2.1.1 (2017-02)

EN 301 489-17 V3.1.1 (2017-02)

EN 300 328 V2.1.1 (2016-11)

FUNCIONALIDADES/FEATURES/CARACTERÍSTICAS

Características completas detalladas en el manual de usuario/Full features detailed in the user manual/Características completas e em detalhe no manual do usuário.

Miñano, 10 de Mayo de 2017

D. José María Acha-Orbea

Director General/General Manager/Diretor-geral

Esta declaración de conformidad está de acuerdo con la Directiva Europea 2014/53/EU, 2011/65/EU. This declaration of conformity is in compliance with the European Directive 2014/53/EU, 2011/65/EU. Esta declaração de conformidade respeita as normas da Diretiva Europeia 2014/53/EU, 2011/65/EU.



spc-universe.com

