



SMART MONITOR 27

MANUAL DE USUARIO / GUIA DE UTILIZADOR / USER MANUAL / MANUEL DE L'UTILISATEUR /
MANUALE DELL'UTENTE / BENUTZERHANDBUCH / INSTRUKCJA OBSŁUGI / HANDLEIDING



ÍNDICE / INDEX

ESPAÑOL	4
PORTUGUÉS	12
ENGLISH	20
FRANÇAISE.....	28
ITALIANO	36
DEUTSCH.....	44
POLSKI.....	52
NEDERLANDS.....	60





TABLA DE CONTENIDO

Accesorios.....	5
Instalación de la base.....	5
Especificaciones técnicas.....	6
Puertos de conexión.....	6
Panel de control.....	7
Conexión cable.....	8
Especificación.....	9
Control remoto.....	10
Otros.....	10
Ayuda.....	11
Licencia.....	11

ACCESORIOS

ES

1. Verifique si todos los artículos están incluidos.
2. El color y la forma del artículo puede variar según el modelo.
3. Los cables proporcionados pueden variar según el producto adquirido.

Manual	 Manual de usuario	 Precauciones y avisos	 Tornillo
Cable	Cable HDMI	Aplica solo para monitores HDMI. No todos los modelos vienen con cable HDMI, puedes adquirir esta accesorio por separado.	
Otros	Adaptador	 Control remoto inteligente Android y pila x2.	

INSTALACIÓN DE LA BASE

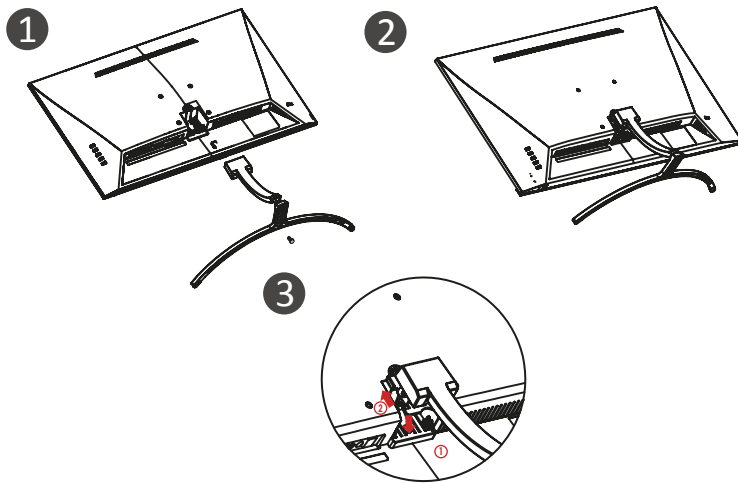

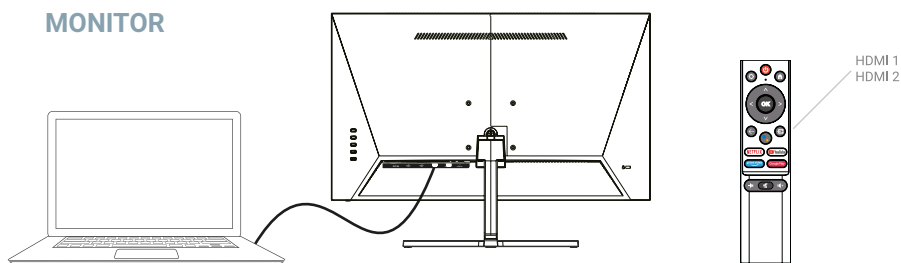

SMART MONITOR

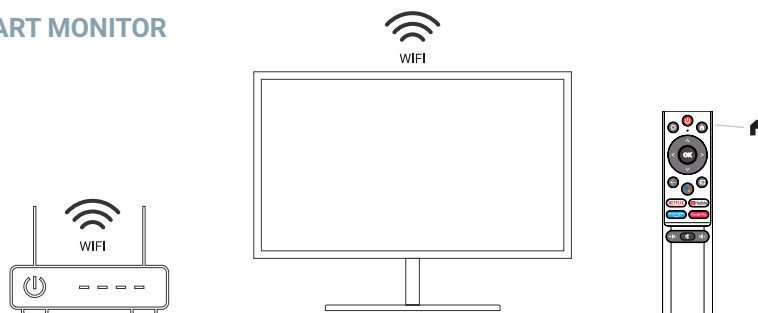

ESPECIFICACIONES TÉCNICAS

Temperatura de funcionamiento: -10°C – 45°C

Rango de frecuencia: 2,400 GHz - 2,497 GHz (2,4 GHz) - 5,1 GHz - 5,9GHz (5 GHz)

Potencia de salida de radiofrecuencia: < 20dBm



Este equipo cumple con los límites de exposición a la radiación establecidos para un entorno no controlado. Este equipo debe instalarse y funcionar a una distancia mínima de 20cm entre el equipo y su cuerpo.

PUERTOS DE CONEXIÓN

La información de configuración en la parte posterior del monitor varía según el modelo del producto. Lea lo siguiente antes de conectar el equipo.

1. Antes de conectar el cable HDMI, asegúrese de conectarlo correctamente en los puertos dedicados así como en el dispositivo externo.
2. Antes de conectar el equipo, asegúrese de quitar el cable de alimentación o el adaptador de corriente del producto y de los dispositivos externos para evitar daños al producto debido a cortocircuitos o sobrecorriente.

- Una vez que todos los cables de señal estén correctamente conectados, vuelva a conectar el cable de alimentación o el adaptador de alimentación al producto y a los dispositivos externos.
- Después de completar la conexión, asegúrese de leer el manual para familiarizarse con las características del producto, las precauciones y otra información necesaria para utilizar el equipo correctamente.

 HDMI	HDMI: Use un cable HDMI para conectar el puerto HDMI del equipo al puerto HDMI OUT de su ordenador.	 AURICULAR	SALIDA DE AURICULARES: Use un conector de auriculares para conectar a la toma de SALIDA DE AURICULARES.
 USB	USB: Use un disco o memoria USB o conectar un ratón o teclado BT para reproducir archivos multimedia.	DC EN	DC IN 12V: use el adaptador para acceder al puerto, la fuente de alimentación de esta interfaz solo admite DC 12V, use el adaptador correspondiente para acceder. Consulte el centro de servicio técnico autorizado para el adaptador no original.

PANEL DE CONTROL

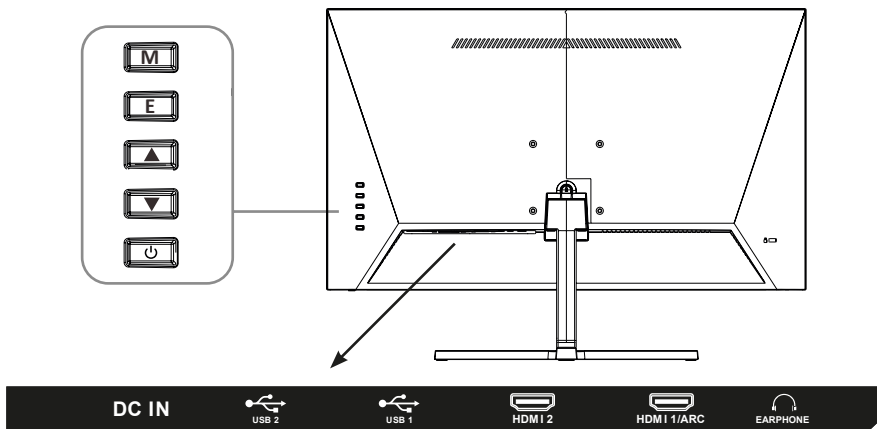

M: Configurar/confirmar: pulse para acceder a la interfaz de configuración, pulse nuevamente para confirmar la opción seleccionada.

E: Entrada/Atrás.

▲ Arriba/Volumen +.

▼ Abajo/Volumen -.

⏻ Encendido/apagado.

CONEXIÓN DE CABLE

Nota: Este producto debe completar la configuración inicial antes de que pueda usarse normalmente. Las funciones del monitor pueden variar según el modelo, prevalecerá el producto real.

Configuración Inicial	Seleccionar idioma emparejamiento remoto Bluetooth
	Configurar la pantalla Android en su teléfono
	Configurar la red
	Iniciar sesión en la cuenta de Google
	Términos de servicio
	Servicios de Google
	Reproducir instalaciones automáticas
	Seleccionar Región/País
	Seleccionar el modo Monitor
	Chromecast integrado™
Configuración completada y términos de descarga de responsabilidad	
Inicio	Asistente de Google/Aplicaciones/Reproducir siguiente/Notificaciones/Entradas/Red/Configuración
Ajustes	Red e Internet
	Controles para padres (contraseña inicial: 1234)
	Ingresar la cuenta
	Aplicaciones
	Preferencias de dispositivo Controles remotos y accesorios
Imagen	Modo de Imagen
	Retroiluminación (0 ~ 100)
	Brillo (0 ~ 100)
	Contraste (0 ~ 100)
	Saturación (0 ~ 100)
	Matiz (-50 ~ 50)
	Nitidez (0 ~ 20)
	Gama
	Temperatura de Color
	Modo Pantalla
	Video Avanzado
	Sintonizado de Color
	Corrección de balance de blancos de 11 puntos
Restablecer los ajustes predeterminados	

Sonido	Sonido del sistema
	Estilo de sonido
	Balance (-50 ~ 50)
	Graves (0 ~ 100)
	Agudos (0 ~ 100)
	Sonido envolvente
	Detalle del ecualizador
	Retardo altavoces
	Retardo salida digital
	Control de volumen automático
	Modo mezcla
	Restablecer los ajustes predeterminados
Energía	Temporizador de suspensión
	Imagen desactivada
	Temporizador de apagado
	Apagado automático sin señal
	Suspensión automática
Opciones Avanzadas	Sin señal (color azul)
	Licencias de código abierto

ESPECIFICACIÓN

Tamaño	24"	27"	32"	34"
Agujero Vesa	75 x 75 (mm)	100 x 100 (mm)		
Resolución máxima	1920 x 1080 @60Hz			
Mejor resolución	1920 x 1080 @60Hz			
Ángulo de inclinación	-3° (±2°) ~ -15° (±2°)			
Energía	DC 12V			
Entorno de funcionamiento	Temperatura: 10°C - 40°C Humedad: 10% - 80%, sin condensación			
Entorno de almacenamiento	Temperatura: 10°C - 45°C Humedad: 5% - 95%, sin condensación			

CONTROL REMOTO

	Cambia el monitor entre encendido y modo de espera.
	Menu: acceso a las diferentes opciones de configuración.
	INICIO: muestra la pantalla de inicio en Android TV.
	Botones de navegación: Cursor ARRIBA/IZQUIERDA/DERECHA/ABAJO/OK.
	Asistente de Google: hable con Google para controlar su monitor usando su voz.
	Atrás: presione para retroceder a través de los menús
	Entradas: mostrar/seleccionar fuente de entrada.
	Se conecta a YouTube. (Se requiere conexión a Internet)
	Se conecta a NETFLIX para ver programas y películas en línea. (Se requiere conexión a Internet)
	Se conecta a Prime video. (Se requiere conexión a Internet).
	Se conecta a Google Play.
	Ajuste del Volumen +/- y silenciado.

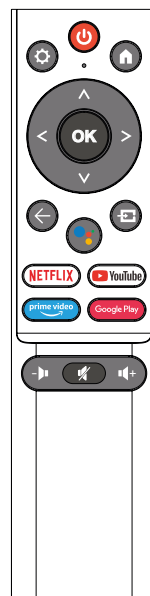

OTROS

Características de uso y conexión:

- Este monitor se puede instalar en cualquier sistema Plug and Play compatible. La interacción entre el monitor y el sistema operativo proporciona condiciones óptimas de funcionamiento y configuración del monitor.
- En la mayoría de los casos, la instalación del monitor será automática a menos que el usuario elija otra configuración.

Aparece una pantalla en blanco/No se enciende el producto:

1. Por favor, compruebe si el adaptador de corriente está conectado correctamente.
2. Compruebe si el adaptador de corriente está normalmente conectado a la toma de CA de 100-240 V.
3. Verifique si la información del cable de detección de señal se muestra en la pantalla, verifique la conexión del cable entre el PC y este producto.
4. Verifique si el cable HDMI se usa para la conexión, si conecta el cable HDMI después de iniciar el PC, o desconecta y vuelve a conectar el cable HDMI mientras usa el PC, es posible que la pantalla no muestre una imagen porque algunas tarjetas gráficas no pueden emitir una señal, en este caso, reinicie el PC después de conectar el cable HDMI.

LICENCIA

HDMI™

HIGH-DEFINITION MULTIMEDIA INTERFACE

Los términos HDMI e Interfaz multimedia de alta definición HDMI y el logotipo de HDMI son marcas comerciales o marcas comerciales registradas de HDMI Licensing LLC en los Estados Unidos y otros países.

Dolby

AUDIO

Fabricado bajo licencia de Dolby Laboratories.
Dolby, Dolby Audio y el símbolo de la doble-D son marcas registradas de Dolby Laboratories Licensing Corporation.





TABELA DE CONTEÚDO

Acessórios.....	13
Instalação da base.....	13
Especificações técnicas.....	14
Conexão à cabo	14
Controle do painel.....	15
Conexão à cabo	16
Especificação	17
Controle remoto	18
Outros	18
Ajuda.....	19
Licença	19

ACESSÓRIOS

PT

1. Verifique se todos os itens estão incluídos.
2. A cor e o formato do item podem variar de acordo com o modelo.
3. Os cabos fornecidos podem variar dependendo do produto adquirido.

Manual	 Manual do usuário	 Cartao de garantia	 Parafuso
Cable	Cabo HDMI	Aplica-se apenas a monitores comportas HDMI. Nem todos os modelos vem com cabo HDMI, voce pode adquirir este acessório separadamente.	
Otros	Adaptador	 Controle remoto inteligente Android e batería x2	

INSTALAÇÃO DA BASE

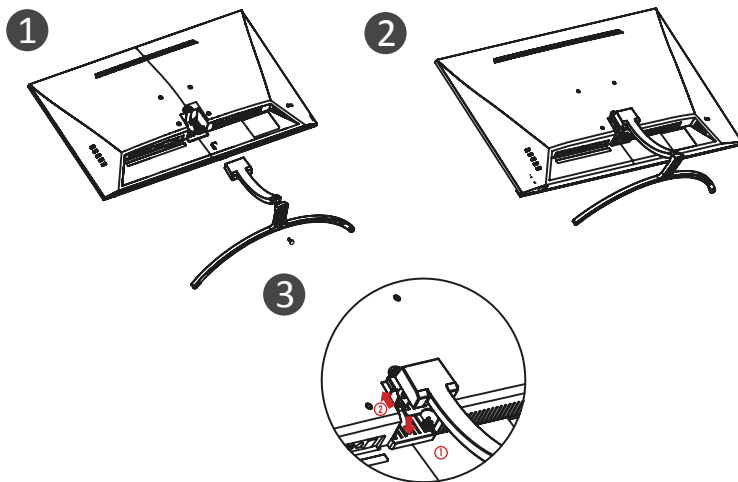

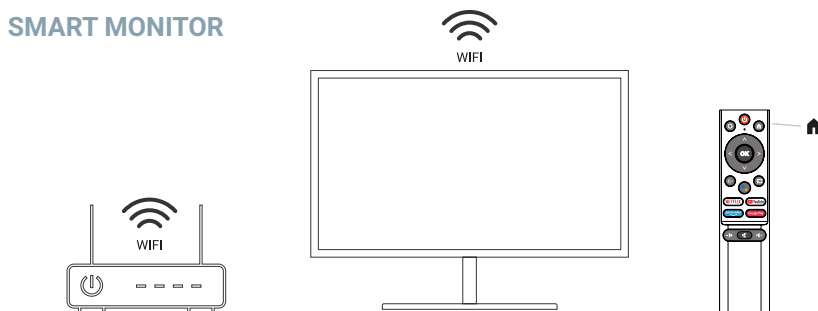
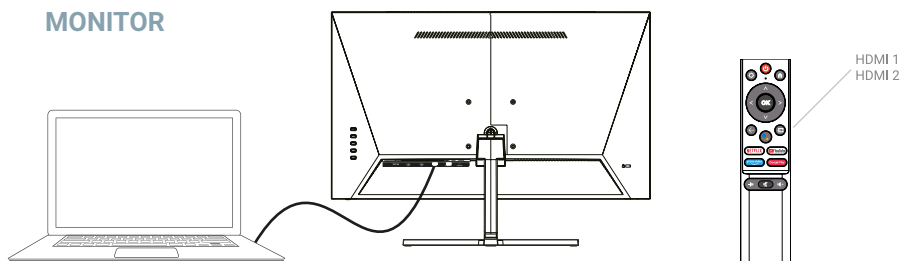

ESPECIFICAÇÕES TÉCNICAS

Temperatura de operação: -10°C – 45°C

Alcance de frequência: 2,400 GHz - 2,497 GHz (2,4 GHz) - 5,1 GHz - 5,9GHz (5 GHz)

Potência de saída de RF: < 20dBm



Este equipamento está em conformidade com os limites de exposição à radiação estabelecidos para um ambiente não controlado. Este equipamento deve ser instalado e operado com uma distância mínima de 20cm entre o equipamento e seu corpo.

CONEXÃO À CABO

As informações de configuração na parte traseira do monitor variam de acordo com o modelo do produto. Leia o seguinte antes de conectar o produto.

1. Antes de conectar o produto, certifique-se de verificar as duas portas do cabo de sinal fornecido, bem como o formato e a posição das portas no produto e nos dispositivos externos.
2. Antes de conectar o produto, certifique-se de remover o cabo de alimentação ou o adaptador de alimentação do produto e dos dispositivos externos para evitar danos ao produto devido a curtos-circuitos ou sobrecorrente.

3. Depois que todos os cabos de sinal estiverem conectados corretamente, conecte o cabo de alimentação ou o adaptador de alimentação de volta ao produto e aos dispositivos externos.
4. Depois de concluir a conexão, certifique-se de ler o manual para se familiarizar com os recursos do produto, precauções e outras informações necessárias para usar o produto corretamente.

 HDMI	HDMI: Usando um cabo HDMI para conectar a porta HDMI do produto à porta HDMI OUT do PC.	 FONE DE OUVIDO	FONE DE OUVIDO: Use um plugue de fone ouvido para conectar ao conector EARPHONE OUT.
 USB	USB: Use o disco USB para reproduzir arquivos multimídia e atualizar o software desta unidade.	DC EN	DC IN 12V: Use o adaptador para acessar a porta, a fonte de alimentação desde interface suporta apenas DC 12 V, use o adaptador correspondente para acessar, consulte o centro de serviço autorizado para o adaptador não original.

CONTROLO DO PAINEL

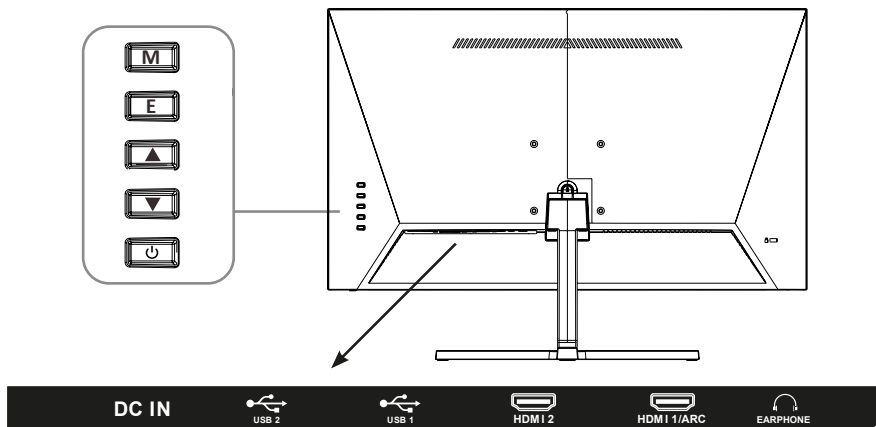

M: set/confirm: pressione para entrar na interface de configuração, pressione novamente para confirmar a função de opção.

E: Entrada/Voltar.

▲ Para cima/Volume +.

▼ Baixo/Volume -.

⏻ Ligar/desligar.

CONEXÃO À CABO

Observação: Este produto deve concluir a configuração inicial antes de poder ser usado normalmente. As funções do monitor podem variar dependendo do modelo, prevalecendo o produto real.













Configuração inicial	Emparelhar seleção de idioma remoto Bluetooth
	Configure a tela do seu Android no seu telefone
	Configurar a rede
	Conta do Google Entrar
	Termos de serviço
	Serviços do Google
	Reproduzir instalações automáticas
	Selecione a região/país
	Selecione o modo Monitorar
	Chromecast integrado™
Configuração concluída e Termos de isenção de responsabilidade	
Começo	Google Assistente/Aplicativos/Play Next/Notificações/Entradas/Rede/Configurações
Definições	Rede e Internet
	Controles dos pais (senha inicial: 1234)
	Entrar na conta
	Aplicativos
	Controles e acessórios de preferências do dispositivo
Imagem	Modo de Imagem
	Luz de fundo (0 ~ 100)
	Brilho (0 ~ 100)
	Contraste (0 ~ 100)
	Saturação (0 ~ 100)
	Matiz (-50 ~ 50)
	Nitidez (0 ~ 20)
	Gama
	Temperatura de cor
	Modo de tela
	Vídeo avançado
	Afinador de cores
	Correção do balanço de branco de 11 pontos
Restaurar ao padrão	

Som	Sons do sistema
	Estilo de som
	Saldo (-50-50)
	Baixo(0-100)
	Agudos(0-100)
	Som Surround
	Detalhe do equalizador
	Atraso do alto-falante
	Atraso de saída digital
	Controle Automático de Volume
	Modo Downmix
	Restaurar ao padrão
Poder	Despertador
	Foto desligada
	Temporizador de desligamento
	Desligamento automático sem sinal
	Susoensão automática
Opções avançadas	Azul Mudo
	Licenças de código aberto

ESPECIFICAÇÃO

Tamanho	24"	27"	32"	34"
Orifício Vesa	75 x 75 (mm)	100 x 100 (mm)		
Resolução máxima	1920 x 1080 @60Hz			
Melhor resolução	1920 x 1080 @60Hz			
Ângulo lavável	-3° (±2°) ~ -15° (±2°)			
Poder	DC 12V			
Ambiente de execução	Temperatura: 10°C - 40°C Umidade: 10% - 80%, sem condensação			
Ambiente de Armazenamento	Temperatura: 10°C - 45°C Umidade: 5% - 95%, sem condensação			

CONTROLE REMOTO

	Alterna o Monitor entre o modo ligado e em espera.
	Menu: Exibe o menu OSD (On Screen Display).
	HOME: Exibe a tela inicial.
	Botões de navegação: Cursor PARA CIMA/ESQUERDA/DIREITA/PARA BAIXO/OK.
	Google Assistente: Fale com o Google para controlar seu Monitor usando sua voz.
	Voltar: Pressione para voltar pelos menus.
	Entradas: Exibir/selecionar opções de fonte de sinal.
	Conecta-se ao YouTube (requer conexão com a Internet).
	Conecta-se ao NETFLIX para visualização online de programas e filmes do Monitor (requer conexão com a internet).
	Conecta ao vídeo Prime (requer conexão com a internet!).
	Conecta-se ao Google Play.
	Silencie ou restaure o som do seu monitor.

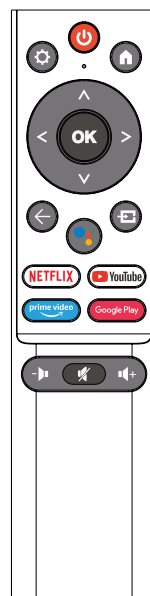

OUTRO

Recursos Plug and Play:

- Este monitor pode ser instalado em qualquer sistema Plug and Play compatível. A interação entre o monitor e o sistema do computador fornece condições de operação e configurações do monitor ideais.
- Na maioria dos casos, a instalação do monitor será automática, a menos que o usuário escolha outra configuração.

AJUDA

PT

Aparece uma tela em branco/Não é possível ligar o produto:

1. Verifique se o adaptador de energia está conectado corretamente.
2. Verifique se o adaptador de energia está normalmente conectado ao soquete 100-240V AC.
3. Verifique se as informações do cabo de detecção de sinal são exibidas na tela, verifique a conexão do cabo entre o PC e este produto.
4. Verifique se o cabo HDMI é usado para conexão, se você conectar o cabo HDMI depois que o PC for iniciado ou desconectar e reconectar o cabo HDMI enquanto estiver usando o PC, a tela pode não exibir uma imagem porque algumas placas gráficas não podem emitir um sinal, neste caso, reinicie o PC após conectar o cabo HDMI.

LICENÇA

HDMI™

HIGH-DEFINITION MULTIMEDIA INTERFACE

Os termos HDMI e HDMI High-Definition Multimedia Interface e o logotipo HDMI são marcas comerciais ou marcas registradas da HDMI Licensing LLC nos Estados Unidos e em outros países.

Dolby

AUDIO

Fabricado sob licença da Dolby Laboratories.





Dolby, Dolby Audio e o símbolo D-duplo são marcas comerciais da Dolby Laboratories Licensing Corporation.

TABLE OF CONTENTS

Accessories.....	21
Installation of the base.....	21
Technical specifications.....	22
Connection ports	22
Dashboard	23
Wire connection	23
Specification.....	25
Remote control.....	26
Other	26
Help.....	27
License	27

ACCESSORIES

1. Please check if all items are included in your monitor set.
2. Item color and shape may vary by model.
3. The cables provided may vary depending on the product purchased.

Manual	 User manual	 Warranty card	 Screw
Cable	HDMI cable	Applies only to monitors with HDMI ports. Not all models come with an HDMI cable, you can purchase this accessory separately.	
Others	Adapter	 Android Smart Remote Control & Battery x2	

INSTALLATION OF THE BASE

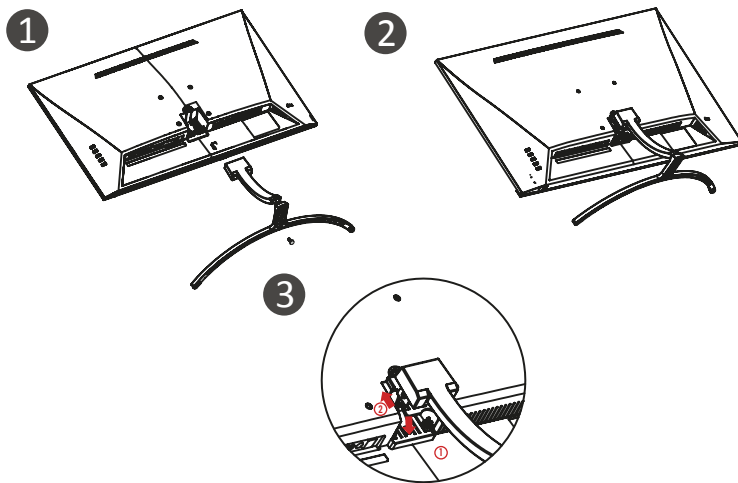

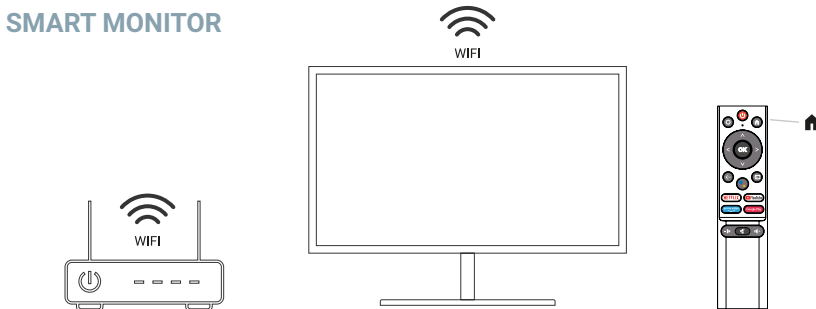
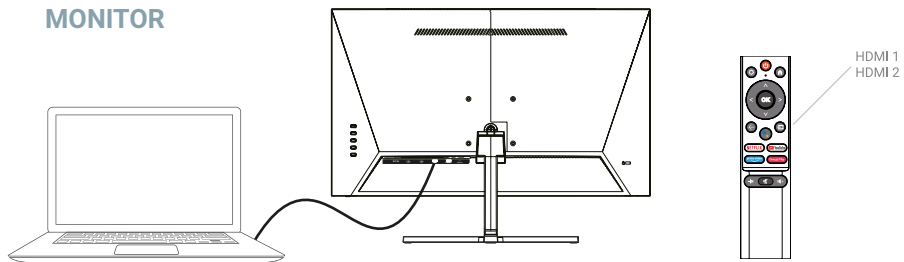

TECHNICAL SPECIFICATIONS

Operating temperature: -10°C – 45°C

Frequency range: 2,400 GHz - 2,497 GHz (2,4 GHz) - 5,1 GHz - 5,9GHz (5 GHz)

Max. RF Output Power: < 20dBm



This equipment complies with radiation exposure limits set forth for an uncontrolled environment. This equipment should be installed and operated with minimum distance 20cm between the radiator & your body.

CABLE CONNECTION

The configuration information on the back of the monitor varies by product model. Read the following before connecting the product.

1. Before connecting the product, be sure to check the two ports of the supplied signal cable, as well as the shape and position of the ports on the product and external devices.
2. Before connecting the product, be sure to remove the power cord or power adapter from the product and external devices to prevent damage to the product due to short circuits or overcurrent.

3. After all signal cables are properly connected, connect the power cord or power adapter back to the product and external devices.
4. After completing the connection, be sure to read the manual to familiarize yourself with the product features, precautions, and other information needed to use the product properly.

 HDMI	HDMI: Using an HDMI cable to connect the product's HDMI port to the PC's HDMI OUT port.	 EARPHONE	EARPHONE OUT: Use a headset plug to connect to the EARPHONE OUT jack.
 USB	USB : Use the USB disk to play multimedia files and can to upgrade the software of this unit.	DC IN	DC IN 12V: Use the adapter to access the port, the power supply of this interface only supports DC12V, use the matching adapter to access, please consult the authorized service center for the non-original adapter.

PANEL CONTROL

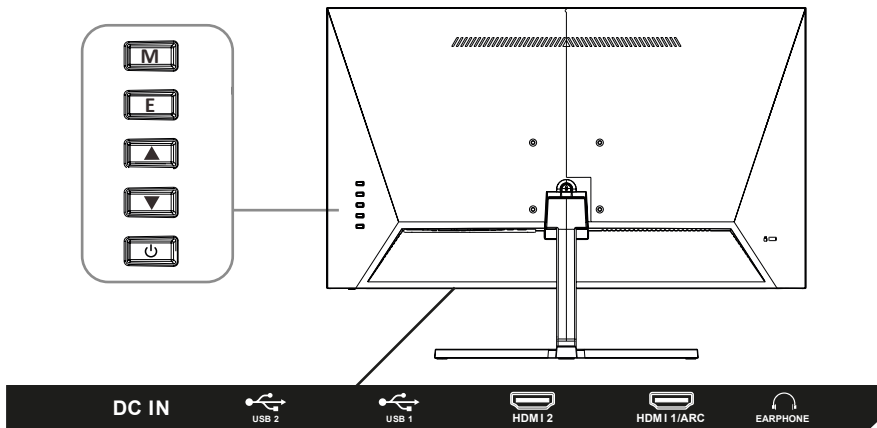

M: set/confirm: press to enter the setting interface, press again to confirm the option function.

E: Input/Back.

▲ Up/Volume+.

▼ Down/volume-.

⏻ Power on/off.

ADJUST THE MONITOR

Note: This product must complete the initial setup before it can be used normally. The functions of the monitor may vary depending on the model, the actual product shall prevail.













Initial Setup	Pairing Bluetooth Remote
	Set up your Android display on your phone
	Configure the network
	Google Account Sign in
	Terms of Service
	Google Services
	Play Auto Installs
	Select Region/Country
	Select Monitor mode
	Chromecast built-in™
	Setup completed and Disclaimer Terms
Home	Google Assistant/Apps/Play Next/Notifications/Inputs/Network/Settings
Settings	Network & Internet
	Parental Controls Initial Password:1234
	Account Sign in
	Apps
	Remotes & Accessories
Picture	Picture Mode
	Backlight (0 ~ 100)
	Brightness (0 ~ 100)
	Contrast (0 ~ 100)
	Saturation (0 ~ 100)
	Hue (-50 ~ 50)
	Sharpness (0 ~ 20)
	Gamma
	Colour Temperature
	Screen Mode
	Advanced Video
	Color Tuner
	11 Point White Balance Correction
Reset to Default	

Sound	System sounds
	Sound style
	Balance (-50 ~ 50)
	Bass (0 ~ 100)
	Treble (0 ~ 100)
	Sound Surround
	Equalizer Detail
	Speaker Delay
	Digital Output Delay
	Auto Volume Control
	Downmix Mode
	Reset to Default
Power	Sleep Timer
	Picture off
	Switch Off Timer
	No Signal Auto Power Off
	Auto Sleep
Advanced Options	Blue Mute
	Open source Licenses

SPECIFICATION

Size	24"	27"	32"	34"
Vesa hole	75 x 75 (mm)	100 x 100 (mm)		
Maximum resolution	1920 x 1080 @60Hz			
Best resolution	1920 x 1080 @60Hz			
Tiltable angle	-3° (±2°) ~ -15° (±2°)			
Power	DC 12V			
Running enviroment	Temperature: 10°C - 40°C Humidity: 10% - 80%, non-condensing			
Storage enviroment	Temperature: 10°C - 45°C Humidity: 5% - 95%, non-condensing			

REMOTE CONTROL

	Switches the Monitor between on and standby mode.
	Menu:Displays the OSD (On Screen Display) menu.
	HOME:Displays the home screen.
	Navigation buttons:Cursor UP/LEFT/RIGHT/DOWN/OK.
	Google Assistant: Talk to Google to control your Monitor using your voice.
	Back:Press to move back through menus.
	Inputs:Display/Select signal source options.
	Connects to YouTube (internet connection required).
	Connects to NETFLIX for viewing online Monitor shows and films (internet connection required).
	Connects to Prime video (internet connection required).
	Connects to Google Play.
	Mute or restore your Monitor sound.

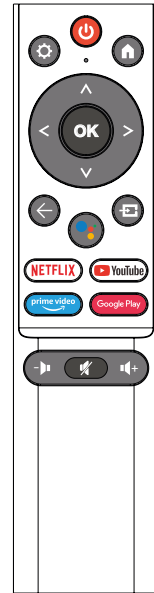

OTHER

Plug and Play features:

- This monitor can be installed on any compatible Plug and Play system. The interaction between the monitor and the computer system provides optimal operating conditions and monitor settings.
- In most cases, the monitor installation will be automatic unless the user chooses another setting.

Blank screen appears/Cannot turn on the product:

1. Please check if the power adapter is connected correctly.
2. Please check whether the power adapter is normally connected to the 100-240V AC socket.
3. Please check whether the signal detection cable information is displayed on the screen, check the cable connection between the PC and this product.
4. Please check whether the HDMI cable is used for connection, if you connect the HDMI cable after the PC is started, or disconnect and reconnect the HDMI cable while using the PC, the screen may not display an image because some graphics cards cannot output a signal, in this case, please restart the PC after connecting the HDMI cable..

LICENSE



The terms HDMI and HDMI High-Definition Multimedia Interface, and the HDMI logo are trademarks or registered trademarks of HDMI Licensing LLC in the United States and other countries.



Manufactured under license from Dolby Laboratories.
Dolby, Dolby Audio, and the double-D symbol are trademarks of Dolby Laboratories Licensing Corporation.





TABLE DES MATIÈRES

Accessoires.....	29
Installation du socle.....	29
Spécifications techniques	30
Ports de connexion.....	31
Tableau de bord	32
Connexion filaire	33
Spécification.....	34
Télécommande	34
Autres.....	34
Aide.....	35
Licence	35

ACCESSOIRES

FR

1. Veuillez vérifier si tous les éléments sont inclus dans votre ensemble de moniteurs.
2. La couleur et la forme de l'article peuvent varier selon le modèle.
3. Les câbles fournis peuvent varier en fonction du produit acheté.

Manuel	 Manuel d'utilisation	 Carte de garantie	 Vis
Câble	Câble HDMI	S'applique uniquement aux moniteurs dotés de ports HDMI. Tous les modèles ne sont pas livrés avec un câble HDMI, vous pouvez acheter cet accessoire séparément.	
Les autres	Adaptateur	 Télécommande intelligente Android et batterie x2	

INSTALLATION DU SOCLE

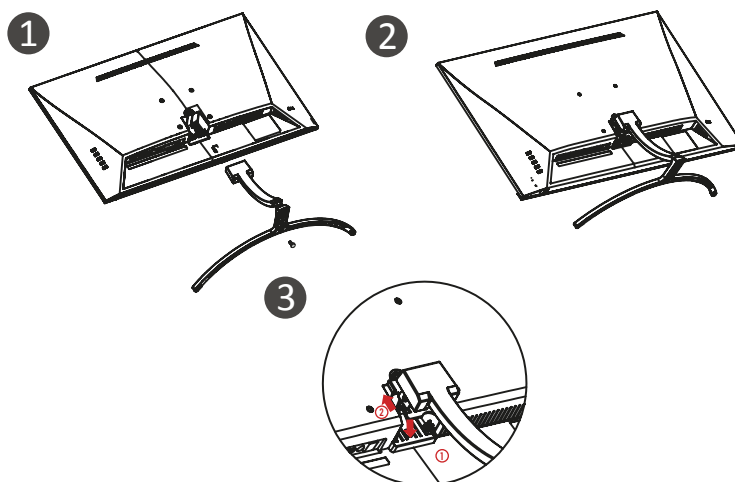

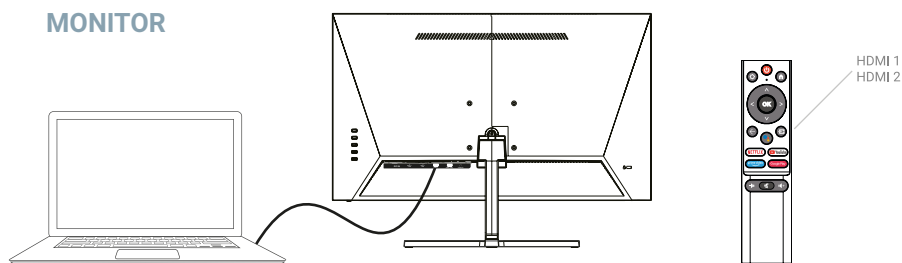

SMART MONITOR

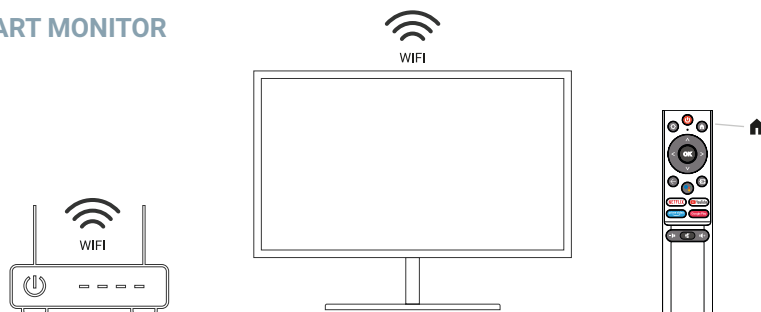

SPÉCIFICATIONS TECHNIQUES

Température de fonctionnement: -10°C – 45°C

Gamme de fréquences: 2,400 GHz - 2,497 GHz (2,4 GHz) - 5,1 GHz - 5,9GHz (5 GHz)

Max. Puissance de sortie RF: < 20dBm



Cet équipement est conforme aux limites d'exposition aux rayonnements établies pour un environnement non contrôlé. Cet équipement doit être installé et utilisé avec une distance minimale de 20 cm entre le radiateur et votre corps.

CÂBLE DE CONNEXION

Les informations de configuration à l'arrière du moniteur varient selon le modèle de produit. Lisez ce qui suit avant de connecter le produit.

1. Avant de connecter le produit, assurez-vous de vérifier les deux ports du câble de signal fourni, ainsi que la forme et la position des ports sur le produit et les périphériques externes.
2. Avant de connecter le produit, veillez à débrancher le cordon d'alimentation ou l'adaptateur secteur du produit et des périphériques externes pour éviter d'endommager le produit en raison de courts-circuits ou de surintensités.

3. Une fois tous les câbles de signal correctement connectés, reconnectez le cordon d'alimentation ou l'adaptateur secteur au produit et aux périphériques externes.
4. Une fois la connexion terminée, assurez-vous de lire le manuel pour vous familiariser avec les fonctionnalités du produit, les précautions et les autres informations nécessaires pour utiliser le produit correctement.

 HDMI	HDMI: Veuillez utiliser un câble HDMI pour connecter le port HDMI du produit au port de sortie HDMI du PC.	 ÉCOUTEUR	SORTIE ÉCOUTEURS: Veuillez utiliser une fiche de casque pour vous connecter à la prise SORTIE ÉCOUTEURS.
 USB	USB: Use un disco o memoria USB o conectar un ratón o teclado BT para reproducir archivos multimedia.	Entrée CC	ENTRÉE C 12 V: Veuillez utiliser l'adaptateur pour accéder au port, l'alimentation de cette interface ne supporte que CC 12 V et veuillez utiliser l'adaptateur correspondant pour accéder et consulter le centre de service agréé

PANNEAU DE COMMANDE

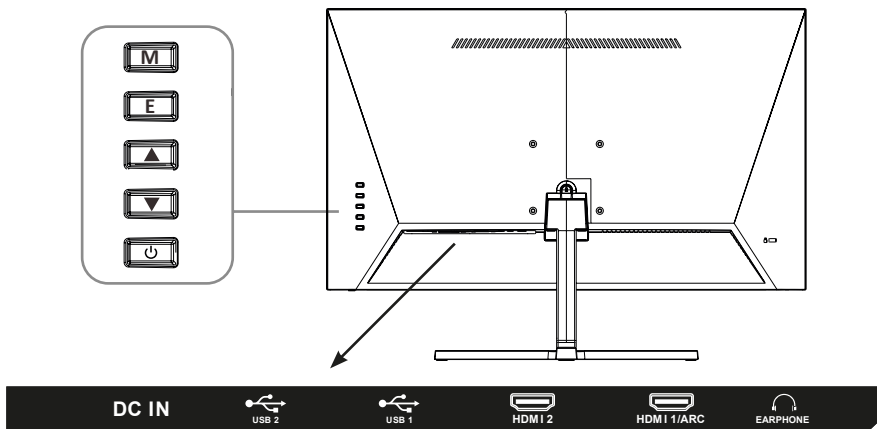

M: Régler/confirmer : appuyez sur pour entrer dans l'interface de réglage, appuyez sur à nouveau pour confirmer la fonction d'option

E: Entrée/Retour.

▲ Haut/Volume+.

▼ Bas/volume-.

⏻ Mettre sous/hors tension.

CÂBLE DE CONNEXION

N.B.: Ce produit doit terminer la configuration initiale avant de pouvoir être utilisé normalement. Les fonctions du moniteur peuvent varier selon le modèle, le produit réel prévaudra.













Configuration initiale	Jumelage Bluetooth -Sélection de la langue à distance
	Configurer votre écran Android sur votre téléphone
	Configurer le réseau
	Connexion au compte Google
	Conditions d'utilisation
	Services Google
	Jouer les installations auto.
	Sélectionner la région/le pays
	Sélectionner le mode moniteur
	Chromecast intégré™
	Configuration terminée et clauses de non-responsabilité
Accueil	Assistant Google/Applications/Lecture Suivant/Notifications/Entrées/Réseau/Paramètres
Paramètres	Réseau & Internet
	Contrôles parentaux (Mot de passe initial : 1234)
	Connexion au compte
	Apps
	Préférences de l'appareil Télécommandes et Accessoires
Image	Mode Image
	Rétroéclairage (0 ~ 100)
	Luminosité (0 ~ 100)
	Contraste (0 ~ 100)
	Saturation (0 ~ 100)
	Teinte (-50 ~ 50)
	Netteté (0 ~ 20)
	Gamma
	Température de couleur
	Mode Écran
	Vidéo avancée
	Accordeur de couleurs
	Correction de la balance des blancs en 11 points
Réinitialiser par défaut	

Son	Sons système
	Style sonore
	Équilibre (-50 ~ 50)
	Basse (0 ~ 100)
	Aigu (0 ~ 100)
	Ambiance sonore
	Détail d'égaliseur
	Retard de haut-parleur
	Retard de sortie numérique
	Retard de sortie numérique
	Contrôle auto. du volume
	Mode sous-mixage
Alimentation	Minuterie de sommeil
	Image désactivée
	Minuterie d'arrêt
	Arrêt auto. sans signal
	Sommeil automatique
Options avancées	Muet bleu
	Licences source ouverte

SPÉCIFICATION

Taille	24"	27"	32"	34"
Agujero Vesa	75 x 75 (mm)	100 x 100 (mm)		
Résolution maximale	1920 x 1080 @60Hz			
Meilleure résolution	1920 x 1080 @60Hz			
Angle labourable	-3° (±2°) ~ -15° (±2°)			
Alimentation	DC 12V			
Environnement d'exploitation	Température: 10°C - 40°C Humidité: 10% - 80%, sans condensation			
Environnement de stockage	Température: 10°C - 45°C Humidité: 5% - 95%, sans condensation			

TÉLÉCOMMANDE

	Basculer le moniteur entre le Mode Marche et le Mode Veille.
	Menu: affiche le menu OSD (affichage à l'écran).
	ACCUEIL: affiche l'écran d'accueil.
	Boutons de navigation: curseur HAUT/GAUCHE/DROITE/BAS/OK.
	Assistant Google: Parler à Google pour contrôler votre moniteur à l'aide de votre voix.
	Retour: appuyez sur pour revenir en arrière dans les menus.
	Entrées: afficher/sélectionner les options de source signal.
	Se connecte à YouTube (Connexion Internet requise).
	Se connecte à NETFLIX pour visionner des émissions et des films en ligne (connexion Internet requise).
	Se connecte à Prime Video (connexion Internet requise).
	Se connecte à Google Play.
	Désactiver ou restaurer le son de votre moniteur.

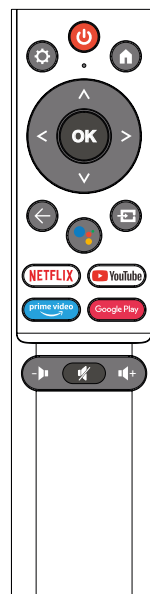

AUTRE

Fonctionnalités Plug-and-Play:

- Ce moniteur peut être installé sur n'importe quel système Plug and Play compatible. L'interaction entre le moniteur et le système informatique fournit des conditions de fonctionnement et des paramètres de moniteur optimaux.
- Dans la plupart des cas, l'installation du moniteur sera automatique à moins que l'utilisateur ne choisisse un autre paramètre.

Un écran vide apparaît/Impossible d'allumer le produit:

1. Veuillez vérifier si l'adaptateur secteur est correctement connecté.
2. Veuillez vérifier si l'adaptateur secteur est normalement connecté à la prise 100-240V AC.
3. Veuillez vérifier si les infonnations du câble de détection de signal sont affichées à l'écran, vérifiez la connexion du câble entre le PC et ce produit.
4. Veuillez vérifier si le câble HDMI est utilisé pour la connexion, si vous connectez le câble HDMI après le démarrage du PC, ou déconnectez et reconnectez le câble HDMI lors de l'utilisation du PC, l'écran peut ne pas afficher d'image car certaines cartes graphiques ne peuvent pas émettre de signal, dans ce cas, veuillez redémarrer le PC après avoir connecté le câble HDMI.

LICENCE

HDMI™

HIGH-DEFINITION MULTIMEDIA INTERFACE

Les termes HDMI et HDMI High-Definition Multimedia Interface, ainsi que le logo HDMI sont des marques ou des marques déposées de HDMI Licensing LLC aux États-Unis et dans d'autres pays.

Dolby

AUDIO

Fabriqué sous licence de Dolby Laboratories.

Dolby, Dolby Audio et le symbole double-D sont marques déposées de Dolby Laboratories Licensing Corporation.





SOMMARIO

Accessori.....	37
Installazione della base	37
Specifiche tecniche.....	38
Collegamento via cavo	38
Collegamento via pannello	39
Collegamento via cavo	40
Specifiche	41
Telecomando.....	42
Altro	42
Aiuto.....	43
Licenza.....	43

ACCESSORI

IT

1. Si prega di verificare se tutti gli articoli sono inclusi nel set di monitor.
2. Il colore e la forma dell'articolo possono variare in base al modello.
3. I cavi forniti possono variare a seconda del prodotto acquistato.

Manuale	 Manuale d'uso	 Certificato di garanzia	 Vite
Cavo	Cavo HDMI	Si applica solo ai monitor con porte HDMI. Non tutti i modelli sono dotati di cavo HDMI, è possibile acquistare questo accessorio separatamente.	
Altri	Adattatore	 Telecomando intelligente Androide batteria x2.	

INSTALLAZIONE DELLA BASE

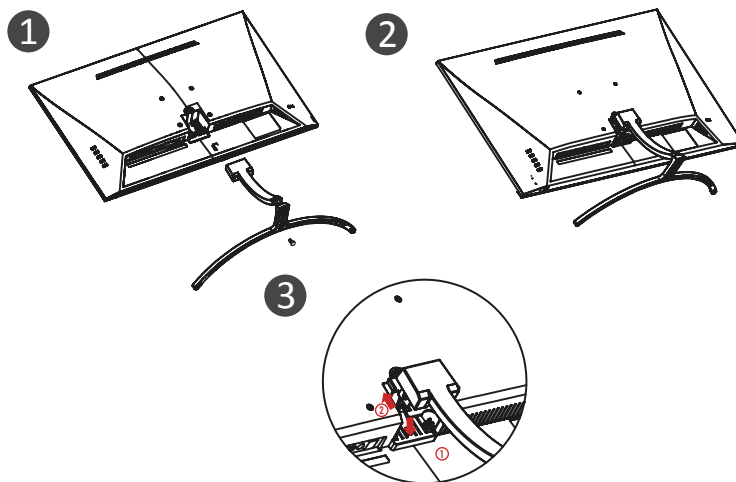

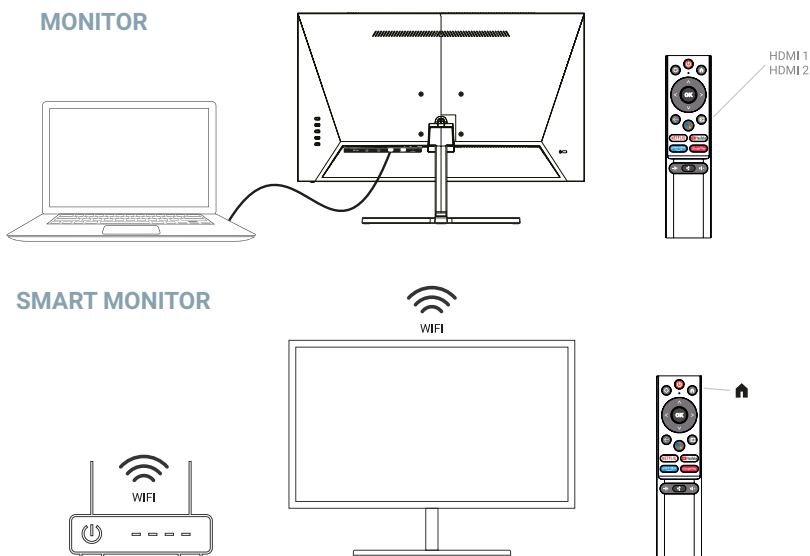

SPECIFICHE TECNICHE

Temperatura di esercizio: -10°C – 45°C

Intervallo di frequenze: 2,400 GHz - 2,497 GHz (2,4 GHz) - 5,1 GHz - 5,9GHz (5 GHz)

Massimo Potenza di uscita RF: < 20dBm



Questa apparecchiatura è conforme ai limiti di esposizione alle radiazioni stabiliti per l'ambiente non controllato. Questa apparecchiatura deve essere installata e utilizzata con una distanza minima di 20 cm tra il radiatore e il corpo.

COLLEGAMENTO VIA CAVO

Le informazioni di configurazione sul retro del monitor variano in base al modello del prodotto. Leggere quanto segue prima di collegare il prodotto.

1. Prima di collegare il prodotto, accertarsi di controllare le due porte del cavo di segnale in dotazione, nonché la forma e la posizione delle porte sul prodotto e sui dispositivi esterni.
2. Prima di collegare il prodotto, assicurarsi di rimuovere il cavo di alimentazione o l'adattatore di alimentazione dal prodotto e dai dispositivi esterni per evitare danni al prodotto dovuti a cortocircuiti o sovracorrente.

3. Dopo che tutti i cavi di segnale sono stati collegati correttamente, ricollegare il cavo di alimentazione o l'adattatore di alimentazione al prodotto e ai dispositivi esterni.
4. Dopo aver completato la connessione, assicurarsi di leggere il manuale per familiarizzare con le caratteristiche del prodotto, le precauzioni e altre informazioni necessarie per utilizzare correttamente il prodotto..

 HDMI	HDMI: utilizzare un cavo HDMI per collegare la porta HDMI del prodotto alla porta HDMI OUT del PC.	 AORICOLARE	USCITA CUFFIE: collegare la presa USCITA CUFFIE con una cuffia.
 USB	USB : Utilizzare il disco USB per riprodurre file multimediali e per aggiornare il software di questa unità.	CC IN	DC IN 12 V: utilizzare l'adattatore per accedere alla porta, l'alimentazione di questa interfaccia supporta solo DC 12 V, utilizzare l'adattatore corrispondente per accedere, consultare il centro di assistenza autorizzato per l'adattatore non originale.

COLLEGAMENTO VIA PANNELLO

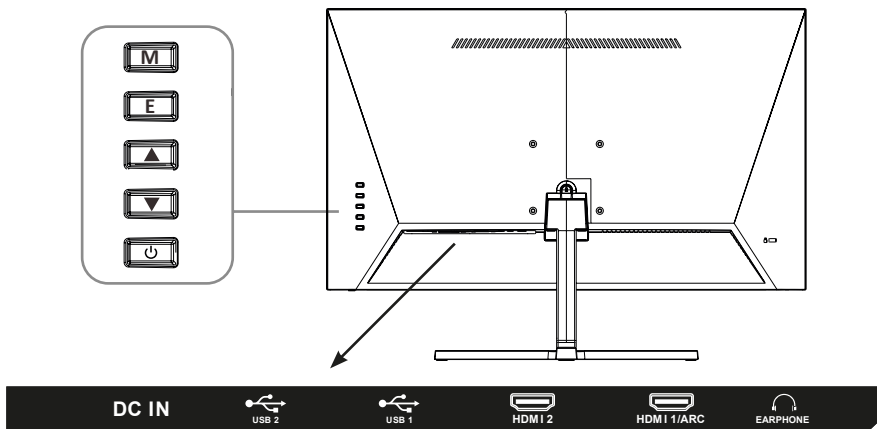

M: impostare/confermare: premere per accedere all'interfaccia di impostazione, premere nuovamente per confermare la funzione dell'opzione.

E: Ingressi/Retro.

▲ Su/Volume+.

▼ Giù/volume-.

⏻ Accensione e spegnimento.

COLLEGAMENTO VIA CAVO

Nota: Questo prodotto deve completare la configurazione iniziale prima di poter essere utilizzato normalmente. Le funzioni del monitor possono variare a seconda del modello, farà fede il prodotto effettivo.













Impostazione iniziale	Accoppiamento del telecomando Bluetooth Selezione della lingua
	Impostare il display Android sul telefono
	Configurare la rete
	Accesso all'account Google
	Termini di servizio
	Impostazione iniziale Servizi Google
	Riproduzione di installazioni automatiche
	Selezionare la regione/il paese
	Selezionare la modalità Monitor
	Chromecast integrato
Impostazione completata e condizioni di esclusione di responsabilità	
Casa	Assistente Google/Apps/Play Next/Notifiche/Ingressi/Rete/Impostazioni
Impostazioni	Rete e Internet
	Controllo genitori (password iniziale: 1234)
	Accesso al conto
	Applicazioni
	Preferenze del dispositivo Telecomandi e accessori
Immagine	Modalità immagine
	Retroilluminazione (0 ~ 100)
	Luminosità (0 ~ 100)
	Contrasto (0 ~ 100)
	Saturazione (0 ~ 100)
	Tinta (-50 ~ 50)
	Nitidezza (0 ~ 20)
	Gamma
	Temperatura del colore
	Modalità display
	Video avanzato
	Sintonizzatore di colore
	Correzione del bilanciamento del bianco a 11 punti
Ripristino delle impostazioni predefinite	

Suono	Suoni del sistema
	Stile del suono
	Equilibrio (-50 ~ 50)
	Bassi (0 ~ 100)
	Alti (0 ~ 100)
	Suono surround
	Dettaglio equalizzatore
	Ritardo dell'altoparlante
	Ritardo dell'uscita digitale
	Controllo automatico del volume
	Modalità Downmix
	Ripristino delle impostazioni predefinite
Alimentazione	Temporizador de suspensión
	Imagen desactivada
	Temporizador de apagado
	Apagado automático sin señal
	Suspensión automática
Opzioni avanzate	Silenziamento Blu
	Licenze open source

SPECIFICHE

Dimensione	24"	27"	32"	34"
Foro Vesa	75 x 75 (mm)	100 x 100 (mm)		
Risoluzione massima	1920 x 1080 @60Hz			
Migliore risoluzione	1920 x 1080 @60Hz			
Angolo sfruttabile	-3° (±2°) ~ -15° (±2°)			
Potenza	DC 12V			
Ambiente di lavoro	Temperatura: 10°C - 40°C Umidità: 10% - 80%, senza condensa			
Ambiente di archiviazione	Temperatura: 10°C - 45°C Umidità: 5% - 95%, senza condensa			

TELECOMANDO

	Commuta il monitor tra la modalità di accensione e quella di stand by
	Menu: visualizza il menu OSO (On Screen Display)
	HOME: Visualizza la schermata iniziale
	Pulsanti di navigazione: cursore SU/SINISTRA/DESTRA/GIÙ/OK
	Assistente Google: parlate con Google per controllare il vostro monitor usando la voce
	Indietro: premere per tornare indietro nei menu
	Ingressi: visualizzazione/selezione delle opzioni della sorgente del segnale
	Si collega a YouTube (è necessaria la connessione a Internet)
	Si collega a NETFLIX per la visione di programmi e film online di Monitor (è necessaria la connessione a Internet)
	Si collega a Prime video (è necessaria una connessione a Internet)
	Si collega a Google Play
	Disattivare o ripristinare l'audio del monitor

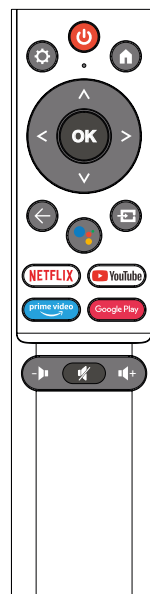

ALTRO

Funzionalità Plug and Play:

- Questo monitor può essere installato su qualsiasi sistema Plug and Play compatibile. L'interazione tra il monitor e il sistema informatico fornisce condizioni operative e impostazioni del monitor ottimali.
- Nella maggior parte dei casi, l'installazione del monitor sarà automatica a meno che l'utente non scelga un'altra impostazione.

Viene visualizzata una schermata vuota/Impossibile accendere il prodotto:

1. Si prega di verificare se l'adattatore di alimentazione è collegato correttamente.
2. Verificare se l'alimentatore è normalmente collegato alla presa da 100-240 V CA.
3. Verificare se le informazioni sul cavo di rilevamento del segnale sono visualizzate sullo schermo, verificare la connessione del cavo tra il PC e questo prodotto.
4. Verificare se il cavo HDMI viene utilizzato per la connessione, se si collega il cavo HDMI dopo l'avvio del PC o scollegare e ricollegare il cavo HDMI durante l'utilizzo del PC, lo schermo potrebbe non visualizzare un'immagine perché alcune schede grafiche non possono emettere un segnale, in questo caso, riavviare il PC dopo aver collegato il cavo HDMI.

LICENZA

HDMI™

HIGH-DEFINITION MULTIMEDIA INTERFACE

I termini HDMI e HDMI High-Definition Multimedia Interface e il logo HDMI sono marchi o marchi registrati di HDMI Licensing LLC negli Stati Uniti e in altri paesi.

Dolby

AUDIO

Prodotto su licenza dei Dolby Laboratories.

Dolby, Dolby Audio e il simbolo della doppia-D lo sono marchi di Dolby Laboratories Licensing Corporation.

INHALTSVERZEICHNIS

Zubehör.....	45
Installation der Basis	45
Technische Spezifikationen.....	46
Kabelverbindung	46
Panel-Steuerung.....	47
Kabelverbindung	48
Spezifikation.....	49
Fernbedienung	50
Sonstiges.....	50
Hilfe.....	51
Lizenz.....	51

ZUBEHÖR

- 1. Bitte überprüfen Sie, ob alle Artikel in Ihrem Monitorset enthalten sind.
- 2. Farbe und Form des Artikels können je nach Modell variieren.
- 3. Die mitgelieferten Kabel können je nach erworbenem Produkt variieren.

Handbuch	 Benutzerhandbuch	 Garantiekarte	 Schrauben
Kabel	HDMI Kabel	Gilt nur für Monitore mit HDMI-Anschlüssen. Nicht alle Modelle werden mit einem HDMI-Kabel geliefert, Sie können dieses Zubehör separat erwerben.	
Andere	Adapter	 Android Smart-Fernbedienung & Batterie x2.	

INSTALLATION DER BASIS

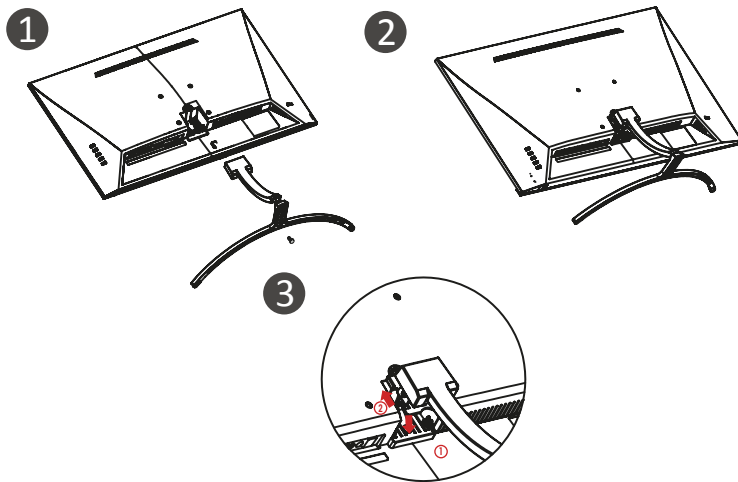

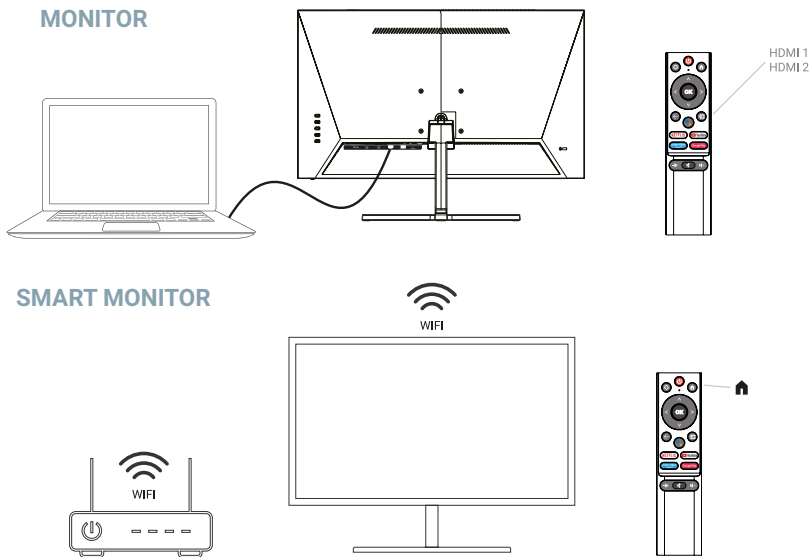

TECHNISCHE SPEZIFIKATIONEN

Betriebstemperatur: -10°C – 45°C

Frequenzbereich: 2,400 GHz - 2,497 GHz (2,4 GHz) - 5,1 GHz - 5,9GHz (5 GHz)

Max. HF-Ausgangsleistung: < 20dBm



Dieses Gerät erfüllt die Grenzwerte für die Strahlenbelastung, die für unkontrollierte Umgebungen festgelegt wurden. Dieses Gerät sollte mit einem Mindestabstand von 20 cm zwischen dem Strahler und Ihrem Körper installiert und betrieben werden.

KABELVERBINDUNG

Die Konfigurationsinformationen auf der Rückseite des Monitors variieren je nach Produktmodell. Lesen Sie Folgendes, bevor Sie das Produkt anschließen.

1. Überprüfen Sie vor dem Anschließen des Produkts unbedingt die beiden Anschlüsse des mitgelieferten Signalkabels sowie die Form und Position der Anschlüsse am Produkt und an externen Geräten.
2. Trennen Sie vor dem Anschließen des Produkts unbedingt das Netzkabel oder den Netzadapter vom Produkt und von externen Geräten, um Schäden am Produkt durch Kurzschlüsse oder Überstrom zu vermeiden.

3. Nachdem alle Signalkabel ordnungsgemäß angeschlossen sind, schließen Sie das Netzkabel oder den Netzadapter wieder an das Produkt und die externen Geräte an.
4. Nachdem Sie die Verbindung hergestellt haben, lesen Sie unbedingt das Handbuch, um sich mit den Produktfunktionen, Vorsichtsmaßnahmen und anderen Informationen vertraut zu machen, die für die ordnungsgemäße Verwendung des Produkts erforderlich sind.

 <p>HDMI</p>	<p>HDMI: Verbinden Sie den HDMI-Anschluss des Produkts über ein HDMI-Kabel mit dem HDMI OUT-Anschluss des PCs.</p>	 <p>KOPFHÖRER</p>	<p>KOPFHÖRERAUSGANG: Verwenden Sie einen Kopfhörerstecker zum Anschließen an die Kopfhörerausgangsbuchse.</p>
 <p>USB</p>	<p>USB: Verwenden Sie die USB-Festplatte, um Multimediadateien abzuspielen und die Software dieses Geräts zu aktualisieren.</p>	<p>Gleichstrom eingang</p>	<p>DC IN 12 V: Verwenden Sie den Adapter zum Anschluss an den Port. Die Stromversorgung dieser Schnittstelle unterstützt nur DC 12 V. Bitte verwenden Sie zum Anschließen den passenden Adapter. Wenn Sie einen nicht originalen Adapter verwenden möchten, wenden Sie sich bitte an ein autorisiertes Servicecenter.</p>

PANEL-STEUERUNG

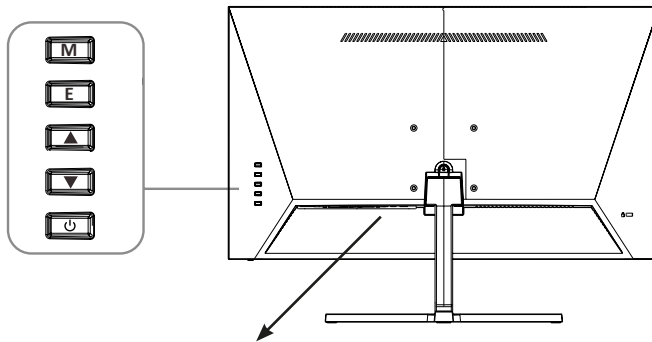

M: Einstellen/Bestätigen: Drücken Sie diese Taste, um das Einstellungs Menü aufzurufen, drücken Sie erneut, um die Optionsfunktion zu bestätigen.

E: Eingabe/Zurück.

▲ Erhöhen/Lautstärke+.

▼ Verringern/Lautstärke-.

⏻ Strom Ein/Aus.

KABELVERBINDUNG

Hinweis: Dieses Product kann nur ordnungsgemäß verwendet werden, nachdem die Ersteinrichtung abgeschlossen wurde. Die Funktion des Monitors kann je nach Modell variieren, beziehen Sie sich bitte auf das tatsächliche Produkt.



Voreinstellung	Auswahl der Sprache für die Bluetooth-Fernkopplung
	Ein Android-Display auf Ihrem Telefon einstellen
	Das Netzwerk konfigurieren
	Google-Konto anmelden
	Nutzungsbedingungen
	Google-Dienste
	Autoinstallation spielen
	Region/Land auswählen
	Anzeigemodus auswählen
	Integrierter Chromecast™
Abschluss der Einstellung und Haftungsausschlüsse	
Home	Google-Assistent/Anwendung/Nächst spielen/Notiz/Eingaben/Netzwerk/Einstellungen
Einstellungen	Netzwerk & Internet
	Kindersicherung (Anfangspasswort: 1234)
	Konto anmelden
	Anwendungen
	Geräteinstellungen Fernbedienungen und Zubehör
Bild	Bildmodus
	Hintergrundbeleuchtung (0 ~ 100)
	Helligkeit (0 ~ 100)
	Kontrast (0 ~ 100)
	Sättigung (0 ~ 100)
	Farbton (-50 ~ 50)
	Schärfe (0 ~ 20)
	Gamma
	Farbtemperatur
	Bildschirmmodus
	Premium-Video
	Farbtuner
	11-Punkt-Weißabgleichkorrektur
Zurücksetzen	

Klang	Systemton
	Klangstil
	Balance (-50 ~ 50)
	Baß (0 ~ 100)
	Höhen (0 ~ 100)
	Sound Surround
	Equalizer-Details
	Lautsprecherverzögerung
	Verzögerung des digitalen Ausgangs
	Automatische Lautstärkeregelung
	Downmix-Modus
	Zurücksetzen
Leistung	Sleep-Timer
	Bild schließen
	Timeraus
	Automatische Abschaltung, wenn kein Signal
	Automatischer Schlaf
Erweiterte Optionen	Blau stumm
	Open-Source-lizenzen

SPEZIFIKATION

Abmessung	24"	27"	32"	34"
Vesa-Loch	75 x 75 (mm)	100 x 100 (mm)		
Maximale Auflösung	1920 x 1080 @60Hz			
Beste Auflösung	1920 x 1080 @60Hz			
Einstellbarer Winkel	-3° (±2°) ~ -15° (±2°)			
Leistung	DC 12V			
Betriebsumgebung	Temperatur: 10°C - 40°C Feuchtigkeit: 10% - 80%, nicht kondensierend			
Speicherumgebung	Temperatur: 10°C - 45°C Feuchtigkeit: 5% - 95%, nicht kondensierend			

FERNBEDIENUNG

	Schalten Sie den Monitor zwischen Ein- und Standby-Modus um
	Menü: Rufen Sie das OSD-Menü (auf dem Bildschirm) auf
	HOME: Startbildschirm anzeigen
	Navigationstasten: Cursor Oben/Links/Rechts/Unten/Ok.
	Google Assistant: Sprechen Sie mit Google, um Ihren Monitor mit Ihrer Stimme zu steuern.
	Zurück: Drücken Sie, um zum Menü zurückzukehren
	Eingabe: Optionen zur Anzeige/Auswahl der Signalquelle
	Mit YouTube verbinden (Internetverbindung ist erforderlich)
	Stellen Sie eine Verbindung zu NETFLIX her, um Online-Monitor-Sendungen und -Filme anzusehen (Internetverbindung ist erforderlich)
	Mit Prime video verbinden (Internetverbindung ist erforderlich).
	Mit Google Play verbinden.
	Schalten Sie Ihren Monitor stumm oder stellen Sie den Ton wieder her

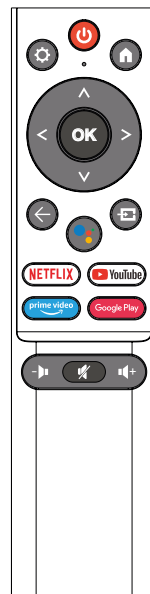

SONSTIGES

Plug-and-Play-Funktionen:

- Dieser Monitor kann auf jedem kompatiblen Plug-and-Play-System installiert werden. Das Zusammenspiel zwischen Monitor und Computersystem sorgt für optimale Betriebsbedingungen und Monitoreinstellungen.
- In den meisten Fällen erfolgt die Monitorinstallation automatisch, es sei denn, der Benutzer wählt eine andere Einstellung.

Ein leerer Bildschirm wird angezeigt/Das Produkt kann nicht eingeschaltet werden

1. Bitte überprüfen Sie, ob das Netzteil richtig angeschlossen ist.
2. Bitte überprüfen Sie, ob das Netzteil normal an die 100-240-V-Wechselstromsteckdose angeschlossen ist.
3. Bitte überprüfen Sie, ob die Informationen zum Signalerkennungskabel auf dem Bildschirm angezeigt werden, überprüfen Sie die Kabelverbindung zwischen dem PC und diesem Produkt.
4. Bitte überprüfen Sie, ob das HDMI-Kabel für die Verbindung verwendet wird, wenn Sie das HDMI-Kabel anschließen, nachdem der PC gestartet wurde, oder das HDMI-Kabel trennen und wieder anschließen, während Sie den PC verwenden, zeigt der Bildschirm möglicherweise kein Bild an, da einige Grafikkarten kein Signal ausgeben können, starten Sie in diesem Fall den PC neu, nachdem Sie das HDMI-Kabel angeschlossen haben.

LIZENZ

HDMI™

HIGH-DEFINITION MULTIMEDIA INTERFACE

Die Begriffe HDMI und HDMI High-Definition Multimedia Interface sowie das HDMI-Logo sind Warenzeichen oder eingetragene Warenzeichen von HDMI Licensing LLC in den Vereinigten Staaten und anderen Ländern.

Dolby

AUDIO

Hergestellt unter Lizenz von Dolby Laboratories.

Dolby, Dolby Audio und das Doppel-D Symbol sind Warenzeichen der Dolby Laboratories Licensing Corporation.





SPIS TREŚCI

Akcesoria.....	53
Montaż podstawy	53
Specyfikacja techniczna	54
Połączenie przewodowe.....	54
Panel sterowania	55
Połączenie przewodowe.....	56
Specyfikacja	57
Zdalne sterowanie.....	58
Inny.....	58
Pomoc.....	59
Licencja.....	59

AKCESORIA

PL

1. Sprawdź, czy wszystkie elementy znajdują się w zestawie monitora.
2. Kolor i kształt produktu mogą się różnić w zależności od modelu.
3. Dostarczone kable mogą się różnić w zależności od zakupionego produktu.

Podręcznik	 Instrukcja obsługi	 Karta gwarancyjna	 Śruba
Kabel	Kabel HDMI	Dotyczy tylko monitorów z portami HDMI. Nie wszystkie modele są dostarczane z kablem HDMI, można je kupić osobno.	
Inni	Adapter	 Inteligentny pilot zdalnego sterowania Android i bateria x2.	

MONTAŻ PODSTAWY

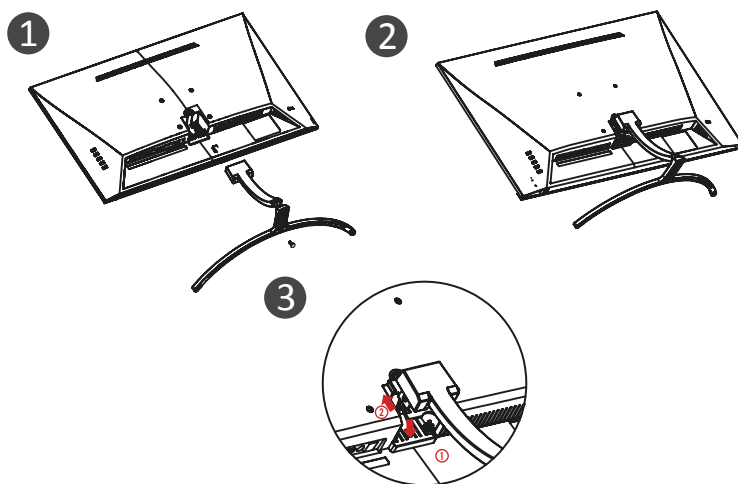

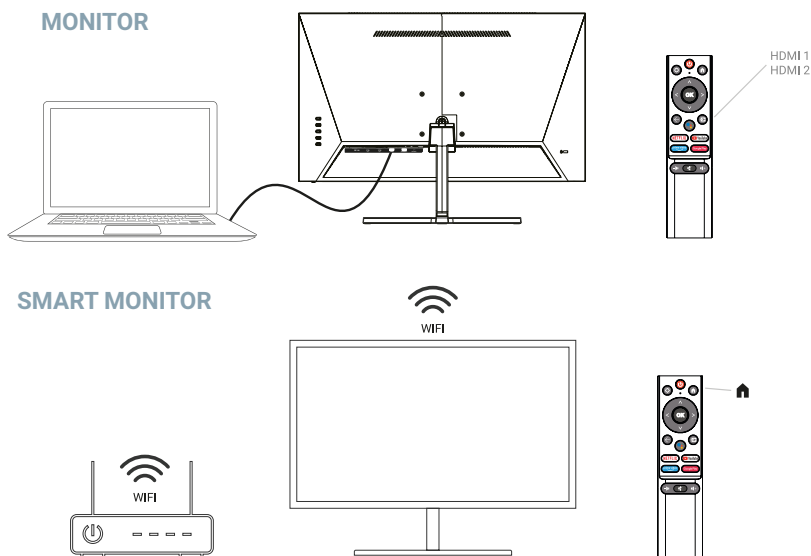

SPECYFKACJA TECHNICZNA

Temperatura pracy: -10°C – 45°C

Zakres częstotliwości: 2,400 GHz - 2,497 GHz (2,4 GHz) - 5,1 GHz - 5,9GHz (5 GHz)

Maks. Moc wyjściowa RF: < 20dBm



To urządzenie jest zgodne z limitami narażenia na promieniowanie określonymi dla niekontrolowanego środowiska. To urządzenie powinno być zainstalowane i obsługiwane z zachowaniem minimalnej odległości 20 cm między grzejnikiem a ciałem.

POŁĄCZENIE PRZEWODOWE

Informacje o konfiguracji z tyłu monitora różnią się w zależności od modelu produktu. Przeczytaj poniższe informacje przed podłączeniem produktu.

1. Przed podłączeniem produktu należy sprawdzić dwa porty dostarczonego kabla sygnałowego, a także kształt i położenie portów na produkcie i urządzeniach zewnętrznych.
2. Przed podłączeniem produktu należy odłączyć przewód zasilający lub zasilacz od produktu i urządzeń zewnętrznych, aby zapobiec uszkodzeniu produktu z powodu zwarcia lub przetężenia.

3. Po prawidłowym podłączeniu wszystkich kabli sygnałowych podłącz przewód zasilający lub zasilacz z powrotem do produktu i urządzeń zewnętrznych.
4. Po nawiązaniu połączenia należy przeczytać instrukcję, aby zapoznać się z funkcjami produktu, środkami ostrożności i innymi informacjami niezbędnymi do prawidłowego korzystania z produktu.

 HDMI	<p>HDMI: Za pomocą kabla HDMI połącz port HDMI produktu z portem HDMI OUT komputera.</p>	 SŁUCHAWKA	<p>Wyjście słuchawkowe: Użyj wtyczki zestawu słuchawkowego, aby podłączyć do gniazda EARPHONE OUT.</p>
 USB	<p>USB-A*2/USB-B:Usb-a/Usb-b służy do podłączenia myszy i klawiatury.</p>	DC IN	<p>WEJŚCIE DC 12V: Użyj adaptera, aby uzyskać dostęp do portu, zasilanie tego interfejsu obsługuje tylko prąd stały 12 V, użyj odpowiedniego adaptera, aby uzyskać dostęp i skontaktuj się z autoryzowanym centrum serwisowym w celu uzyskania</p>

PANEL STEROWANIA

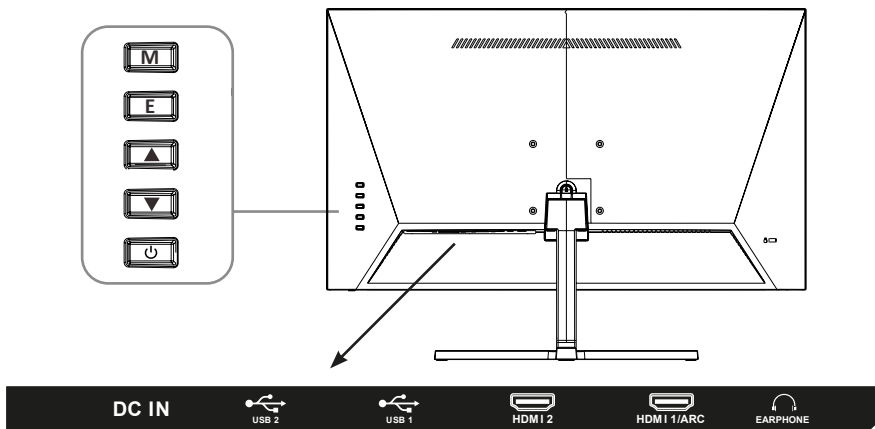

M: Ustaw/potwierdź: naciśnij, aby przejść do interfejsu ustawień, naciśnij ponownie, aby potwierdzić funkcję opcji;

E: Wejście/Wstecz.

▲ W górę/Głośność+.

▼ W dół/objętość-.

⏻ Zasilanie włącz/ wyłącz.

POŁĄCZENIE PRZEWODOWE

Uwaga: ten produkt musi ukończyć początkową konfigurację, zanim będzie można go nonnalnie używać. Funkcje monitora mogą się różnić w zależności od modelu, rzeczywisty produkt ma pierwszeństwo.











Początkowe ustawienia	Parowanie pilota Bluetooth Wybór języka
	Skonfiguruj wyświetlacz Androida na telefonie
	Skonfiguruj sieć
	Zaloguj się na konto Google
	Warunki usługi
	Usługi Google
	Odtwórz automatyczne instalacje
	Wybierz region/kraj
	Wybierz tryb monitora
	Wbudowany Chromecast™
	Konfiguracja zakończona i Warunki wyłączenia odpowiedzialności
Dom	Asystent Google/Aplikacje/Odtwórz Dalej/Powiadomienia/Wejścia/Sieć/Ustawienia
Ustawienia	Sieć i Internet
	Kontrola rodzicielska (hasło początkowe: 1234)
	Zaloguj się na konto
	Aplikacje
	Preferencje urządzenia Piloty i akcesoria Sieć i Internet
Obrazek	Tryb obrazu
	Podświetlenie (0 ~ 100)
	Jasność (0 ~ 100)
	Kontrast (0 ~ 100)
	Nasycenie (0 ~ 100)
	Barwa (-50 ~ 50)
	Ostrość (0 ~ 20)
	Gamma
	Temperatura barwowa
	Tryb ekranowy
	Zaawansowane wideo
	Tuner kolorów
	11-punktowa korekcja balansu bieli
	Przywróć ustawienia domyślne

Dźwięk	Dźwięki systemowe
	Styl dźwięku
	Saldo (-50 ~ 50)
	Bas (0 ~ 100)
	Tony wysokie (0 ~ 100)
	Dźwięk przestrzenny
	Szczegóły korektora
	Opóźnienie głośnika
	Późnienie wyjścia cyfrowego
	Automatyczna regulacja głośności
	Tryb downmixu
	Przywróć ustawienia domyślne
Moc	Wyłącznik czasowy
	Obraz wyłączony
	Włącz zeaar
	Brak sygna/u Automatyczne wyłączenie
	Automatyczne uśpienie
Zaawansowane opcje	Niebieskie wyciszenie
	Licencje open source

SPECYFIKACJA

Rozmiar	24"	27"	32"	34"
Otwór Vesa	75 x 75 (mm)	100 x 100 (mm)		
Maksymalna rozdzielczość	1920 x 1080 @60Hz			
Najlepsza rozdzielczość	1920 x 1080 @60Hz			
Uprawy kąt	-3° (±2°) ~ -15° (±2°)			
Moc	DC 12V			
Środowisko do biegania	Temperatura: 10°C - 40°C Wilgotność: 10% - 80%, sbez kondensacji			
Środowisko przechowywania	Temperatura: 10°C - 45°C Wilgotność: 5% - 95%, bez kondensacji			

ZDALNE STEROWANIE

	Przełącza monitor między trybem włączonym a trybem gotowości
	Menu: Wyświetla menu ekranowe (On Screen Display)
	HOME: Wyświetla ekran główny
	Przyciski nawigacyjne: Kursor GÓRA/LEWO/PRAWO/DÓŁ/OK.
	Asystent Google: Porozmawiaj z Google, aby sterować monitorem za pomocą głosu
	Wstecz: Naciśnij, aby przejść wstecz przez menu
	Wejścia: opcje wyświetlania/wyboru źródła sygnału
	Łączy się z YouTube (wymagane połączenie internetowe)
	Łączy się z NETFLIX w celu oglądania programów i filmów monitora online (wymagane połączenie z Internetem)
	Łączy z wideo Prime (wymagane połączenie z Internetem)
	Łączy się z Google Play
	Wycisz lub przywróć dźwięk monitora

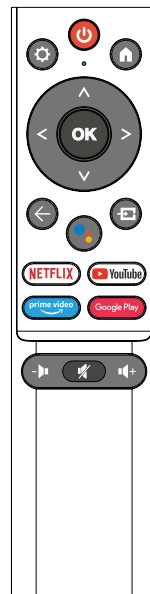

INNY

Funkcje Plug and Play:

- Ten monitor można zainstalować w dowolnym zgodnym systemie Plug and Play. Współpraca monitora z systemem komputerowym zapewnia optymalne warunki pracy i ustawienia monitora.
- W większości przypadków instalacja monitora będzie przebiegać automatycznie, chyba że użytkownik wybierze inne ustawienie.

Pojawia się pusty ekran/Nie można włączyć produktu:

1. Sprawdź, czy zasilacz jest prawidłowo podłączony.
2. Sprawdź, czy zasilacz jest normalnie podłączony do gniazda 100-240 V AC.
3. Sprawdź, czy informacje o kablu wykrywania sygnału są wyświetlane na ekranie, sprawdź połączenie kablowe między komputerem a tym produktem.
4. Sprawdź, czy kabel HDMI jest używany do połączenia, jeśli podłączasz kabel HDMI po uruchomieniu komputera lub odłączasz i ponownie podłączasz kabel HDMI podczas korzystania z komputera, na ekranie może nie być wyświetlany obraz, ponieważ niektóre karty graficzne nie mogą wysyłać sygnału, w takim przypadku uruchom ponownie komputer po podłączeniu kabla HDMI.

LICENCJA

HDMI™

HIGH-DEFINITION MULTIMEDIA INTERFACE

Terminy HDMI i HDMI High-Definition Multimedia Interface oraz logo HDMI są znakami towarowymi lub zastrzeżonymi znakami towarowymi firmy HDMI Licensing LLC w Stanach Zjednoczonych i innych krajach.

Dolby

AUDIO

Wyprodukowano na licencji Dolby Laboratories.

Dolby, Dolby Audio i symbol podwójnego-D są znakami towarowymi firmy Dolby Laboratories Licensing Corporation.





INHOUDSOPGAVE

Accessoires.....	61
Installatie van de basis.....	61
Technische specificaties.....	62
Kabelverbinding.....	62
Paneelbediening.....	63
Kabelverbinding.....	64
Specificatie.....	65
Afstandsbediening.....	66
Ander.....	66
Helpen.....	67
Licentie.....	67

ACCESSOIRES

NL

1. Controleer of alle items in uw monitorset zijn opgenomen.
2. De kleur en vorm van het artikel kunnen per model verschillen.
3. De meegeleverde kabels kunnen variëren, afhankelijk van het gekochte product.

Handleiding	 Gebruikershandleiding	 Garantie kaart	 Schroef
Kabel	HDMI Kabel	Geldt alleen voor monitoren met HDMI-poorten. Niet alle modellen worden geleverd met een HDMI-kabel, deze accessoire kun je apart aanschaffen.	
Otros	Adapter	 Android slimme afstandsbediening en batterij x2.	

INSTALLATIE VAN DE BASIS

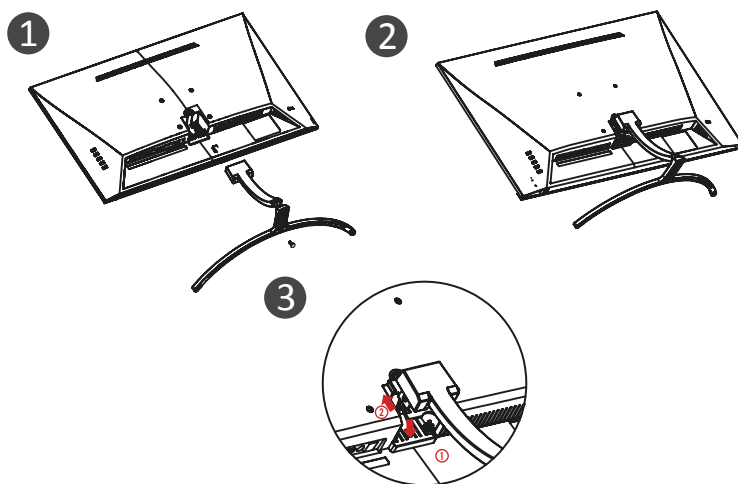

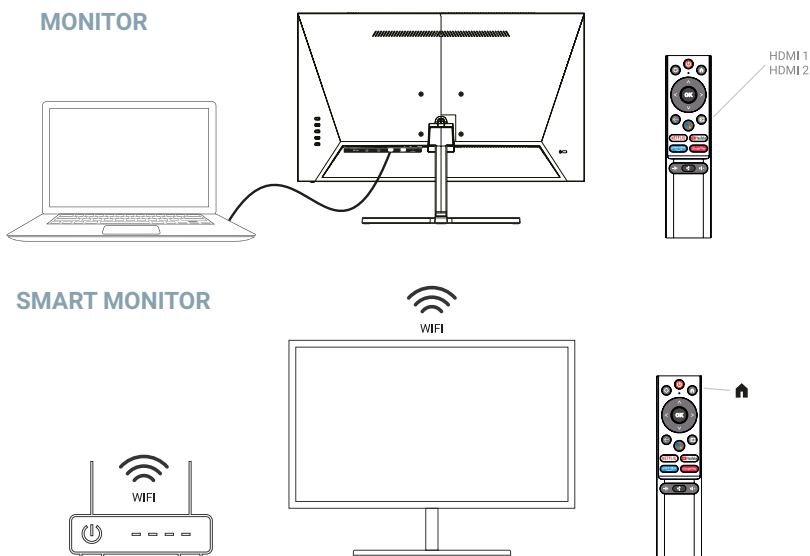

TECHNISCHE SPECIFICATIES

Bedrijfstemperatuur: -10°C – 45°C

Frequentiebereik: 2,400 GHz - 2,497 GHz (2,4 GHz) - 5,1 GHz - 5,9GHz (5 GHz)

Maximaal RF-uitgangsvermogen: < 20dBm



Deze apparatuur voldoet aan de stralingsblootstellingslimieten die zijn vastgesteld voor een ongecontroleerde omgeving. Dit apparaat dient geïnstalleerd en gebruikt te worden met een minimale afstand van 20 cm tussen de radiator en uw lichaam.

KABELVERBINDING

De configuratie-informatie op de achterkant van de monitor verschilt per productmodel. Lees het volgende voordat u het product aansluit.

1. Controleer voordat u het product aansluit de twee poorten van de meegeleverde signaalkabel, evenals de vorm en positie van de poorten op het product en externe apparaten.
2. Voordat u het product aansluit, moet u ervoor zorgen dat u het netsnoer of de stroomadapter loskoppelt van het product en externe apparaten om schade aan het product door kortsluiting of overstroom te voorkomen.

3. Nadat alle signaalkabels correct zijn aangesloten, sluit u het netsnoer of de voedingsadapter weer aan op het product en externe apparaten.
4. Lees na het voltooien van de verbinding de handleiding om vertrouwd te raken met de productfuncties, voorzorgsmaatregelen en andere informatie die nodig is om het product correct te gebruiken.

 HDMI	HDMI: gebruik een HDMI-kabel om de HDMI-poort van het product aan te sluiten op de HDMI OUT-poort van de pc.	 OORTELEFON	EARPHONE OUT: gebruik een hoofdtelefoonstekker om aan te sluiten op de EARPHONE OUT-aansluiting.
 USB	USB : Gebruik de USB-schijf om multimediabestanden af te spelen en om de software van dit toestel te upgraden.	DC IN	DC IN 12V: Gebruik de adapter voor toegang tot de poort, de stroomvoorziening van deze interface ondersteunt alleen DC 12 V, gebruik de bijpassende adapter voor toegang, en raadpleeg het bevoegde servicecentrum

PANEELBEDIENING

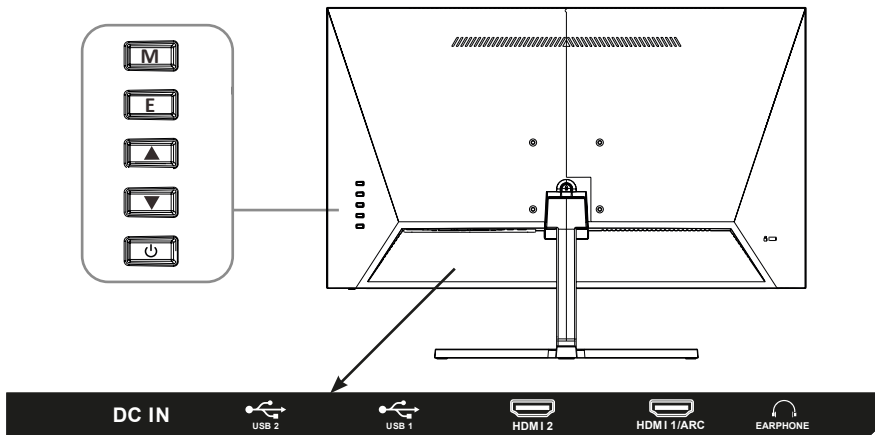

M: instellen/bevestigen: druk op om de instellingeninterface te openen, druk nogmaals om de optiefunctie te bevestigen.

E: Ingangen/Terug.

▲ Omhoog/Volume+.

▼ Omlaag/volume-.

⏻ Inschakelen / uitschakelen.

KABELVERBINDING

Opmerking: Dit product moet de eerste installatie voltooiën voordat het normaal kan worden gebruikt. De functies van de monitor kunnen variëren afhankelijk van het model, het werkelijke product prevaleert.

Initiële setup	Koppelen Bluetooth-afstandsbediening Taal selecteren
	Stel je Android-scherm in op je telefoon
	Configureer het netwerk
	Aanmelden bij Google-account
	Servicevoorwaarden
	Google-services
	Automatische installatie afspelen
	Selecteer Regio/Land
	Selecteer Monitormodus
	Chromecast ingebouwd™
	Installatie voltooid en disclaimer Voorwaarden
Huis	Google Assistent/AppsNolgende afspelen/Meldingen/Ingangen/Netwerk/Instellingen
Instellingen	Netwerk & internet
	Ouderlijk toezicht (oorspronkelijk wachtwoord: 1234)
	Account Aanmelden
	Apps
	Apparaatvoorkeuren Afstandsbedieningen en accessoires
Afbeelding	Foto modus
	Achtergrondverlichting (0 ~ 100)
	Helderheid (0 ~ 100)
	Contrast (0 ~ 100)
	Verzadiging (0 ~ 100)
	Tint (-50 ~ 50)
	Scherpte (0 ~ 20)
	Gamma
	Kleurtemperatuur
	Scherm modus
	Geavanceerde video
	Kleurtuner
	11-punts witbalanscorrectie
Reset naar standaard	

Geluid	Systeemgeluiden
	Geluidsstijl
	Saldo (-50 ~ 50)
	Bas (0 ~ 100)
	Drievoudig (0 ~ 100)
	Geluidssurround
	Equalizerdetails
	Luidsprekervertraging
	Digitale uitgangsvertraging
	Automatische volumeregeling
	Downmix-modus
	Reset naar standaard
Stroom	Slaaptimer
	Beeld uit
	Timer uitschakelen
	Geen signaal Automatische uitschakeling
	Automatische slaapstand
Geavanceerde mogelijkheden	Blauw dempen
	Open source-licenties

SPECIFICATIE

Maat	24"	27"	32"	34"
Vesa-gat	75 x 75 (mm)	100 x 100 (mm)		
Maximale resolutie	1920 x 1080 @60Hz			
Beste resolutie	1920 x 1080 @60Hz			
Bewerkbare hoek	-3° (±2°) ~ -15° (±2°)			
Stroom	DC 12V			
Hardlooppomgeving	Temperatuur: 10°C - 40°C Vochtigheid: 10% - 80%, niet-condenserend			
Opslagomgeving	Temperatuur: 10°C - 45°C Vochtigheid: 5% - 95%, niet-condenserend			

AFSTANDSBEDIENING

	Schakelt de monitor tussen aan- en stand-bymodus.
	Menu: geeft het scherm menu (schermweergave) weer.
	HOME: Geeft het startscherm weer.
	Navigatieknoppen: Cursor OMHOOG/LI NKS/RECHTS/OMLAAG/OK.
	Google Assistant: Praat met Google om uw Monitor met uw stem te bedienen.
	Terug:Druk op om terug te gaan door menu's.
	Ingangen: opties voor signaalbronnen weergeven/selecteren.
	Maakt verbinding met Youïube (internetverbinding vereist).
	Maakt verbinding met NETFLIX voor het online bekijken van monitorprogramma's en films (internetverbinding vereist).
	Maakt verbinding met Prime video (internetverbinding vereist).
	Maakt verbinding met Google Play.
	Je monitorgeluid dempen of herstellen.

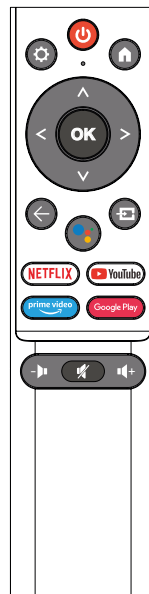

ANDER

Plug en Play-functies:

- Deze monitor kan op elk compatibel Plug and Play-systeem worden geïnstalleerd. De interactie tussen de monitor en het computersysteem zorgt voor optimale bedrijfsomstandigheden en monitorinstellingen.
- In de meeste gevallen zal de monitorinstallatie automatisch plaatsvinden, tenzij de gebruiker een andere instelling kiest.

HELPEN

NL

Er verschijnt een leeg scherm/kan het product niet inschakelen:

1. Controleer of de voedingsadapter correct is aangesloten.
2. Controleer of de voedingsadapter normaal is aangesloten op de 100-240V AC-aansluiting.
3. Controleer of de informatie over de signaaldetectiekabel op het scherm wordt weergegeven, controleer de kabelverbinding tussen de pc en dit product.
4. Controleer of de HDMI-kabel wordt gebruikt voor verbinding, als u de HDMI-kabel aansluit nadat de pc is gestart, of de HDMI-kabel loskoppelt en opnieuw aansluit terwijl u de pc gebruikt, geeft het scherm mogelijk geen beeld weer omdat sommige grafische kaarten geen signaal kunnen uitvoeren, start in dit geval de pc opnieuw op nadat u de HDMI-kabel hebt aangesloten.

LICENTIE

HDMI™

HIGH-DEFINITION MULTIMEDIA INTERFACE

De termen HDMI en HDMI High-Definition Multimedia Interface en het HDMI-logo zijn handelsmerken of gedeponeerde handelsmerken van HDMI Licensing LLC in de Verenigde Staten en andere landen.

Dolby

AUDIO

Vervaardigd onder licentie van Dolby Laboratories.

Dolby, Dolby Audio en het dubbel-D symbool zijn handelsmerken van Dolby Laboratories Licensing Corporation.

ES: Para consultar más detalles sobre el funcionamiento de este equipo o cualquier duda técnica, visita: **support.spc.es**
Teléfono: +34 944 58 01 78

PT: Para mais informações relativas ao funcionamento deste equipamento ou para qualquer esclarecimento técnico, visite: **support.spc.es** Telefone: +351 308 805 245

EN: To see more details about the operation of this device or any other technical query, go to: **support.spc.es**

FR: Pour en savoir plus à propos du fonctionnement de cet appareil ou pour répondre à vos questions d'ordre technique, rendez-vous sur le site: **support.spc.es**

IT: Per consultare maggiori dettagli sul funzionamento dell'apparecchio o per qualsiasi domanda tecnica, visita: **support.spc.es**

DE: Weitere Einzelheiten zum Betrieb dieses Geräts oder andere technische Fragen finden Sie unter: **support.spc.es**

PL: Aby zobaczyć więcej szczegółów na temat działania tego urządzenia lub inne pytania techniczne, przejdź do: **support.spc.es**

NL: Ga voor meer informatie over de werking van dit apparaat of andere technische vragen naar: **support.spc.es**



spc.es

