



Teléfono de cordón

# RETRO ELEGANCE MINI

MANUAL DE USUARIO / GUIA DO UTILIZADOR



# ¡ BIENVENIDO !

En esta guía encontrarás toda la información para sacar el máximo partido a tu SPC Retro Elegance Mini.

Copyright © 2014 SPC

**[www.spc-universe.com](http://www.spc-universe.com)**

La información que contiene esta guía no podrá en ningún caso transmitirse, reproducirse o difundirse de forma alguna sin la autorización por escrito de SPC.

## MARCAS COMERCIALES

**SPC** es una marca registrada de Telecom y Novatecno S.A.

**NOTA:** SPC se reserva el derecho de modificar en cualquier momento la información de esta guía, la cual se ha elaborado con el mayor cuidado, si bien toda la información y recomendaciones que aquí constan no constituyen garantía alguna.

# CONTENIDO

En el interior de la caja de su teléfono, debe encontrar los siguientes elementos:

- 1 Teléfono.
- 1 Cable rizado de microteléfono.
- 1 Cable plano de línea.
- Manual de usuario.

## LOCALIZACIÓN DE CONTROLES

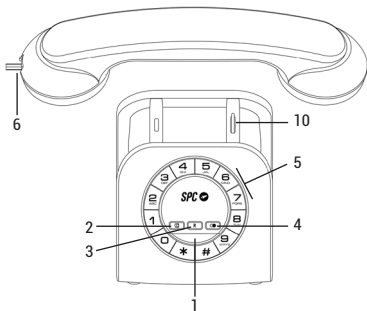

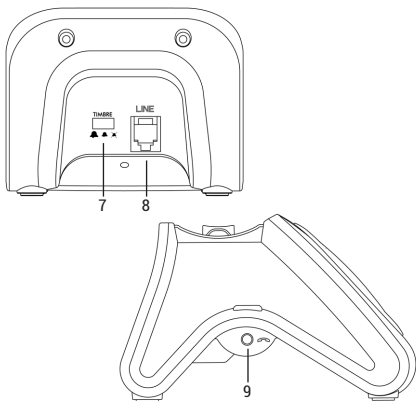

1. Indicador luminoso
2. Tecla ☒: Tecla MUTE
3. Tecla **R**: Acceso a servicios de su compañía telefónica
4. Tecla **●●**: Repetición del último número marcado
5. Teclado numérico
6. Entrada para cable rizado microteléfono
7. Ajuste del volumen de timbre **▲▲▲** **▲▲** **▲**: Alto, medio y anulado
8. **LINE**: Entrada para cable plano de línea
9. Entrada para cable rizado microteléfono
10. Gancho de línea

# INSTALACIÓN

## ■ En sobremesa

1. Conecte un extremo del cable rizado del microteléfono en la entrada para cable rizado que se encuentra en la parte inferior del mismo **(6)**, y el otro extremo a la otra entrada para cable rizado situada en el lateral izquierdo de la base **(9)**.
2. Conecte un extremo del cable plano de línea en la entrada para cable de línea situada en la parte trasera del teléfono **(8)** y el otro extremo en la roseta o enchufe telefónico. Compruebe que al descolgar el microteléfono obtiene tono.

# FUNCIONAMIENTO

## LLAMADAS ENTRANTES

El timbre suena cuando se recibe una llamada.

1. Descuelgue el microteléfono. El indicador luminoso **(1)** empezará a parpadear.
2. Inicie la conversación.
3. Al terminar, coloque el microteléfono en su alojamiento.

## CÓMO REALIZAR UNA LLAMADA

Para llamar a otro abonado del servicio telefónico se realizan las siguientes operaciones:



1. Descuelgue el microteléfono. El indicador luminoso **(1)** se encenderá.
2. Espere a oír el tono de línea y marque el número deseado.
3. Al terminar, coloque el microteléfono en su alojamiento.

## REPETICIÓN DEL ÚLTIMO NÚMERO MARCADO

Si quiere volver a llamar al último número marcado.

1. Descuelgue el microteléfono y pulse la tecla de rellamada **☎ (4)**.
2. Al terminar coloque el microteléfono en su alojamiento.

## AJUSTE DEL VOLUMEN DE TIMBRE

Sitúe el interruptor **TIMBRE (7)** en posición  para volumen alto, en  para volumen medio y en  para silenciar el timbre.

## TECLA R

Esta tecla le permite tener acceso a los diferentes servicios que ofrece su compañía telefónica o centralita, tales como: "desvío de llamadas", "llamada en espera", "servicio contestador", etc. Para ello debe pulsar la tecla **R** y el código que corresponda. El tiempo R o tiempo "Flash" para España es de 100ms.



## MUTE

Si desea NO ser escuchado por la persona con la que mantiene la conversación, mantenga pulsada la tecla **MUTE**  (2). Deje de pulsar la misma tecla para que le escuchen.



# QUÉ HACER ANTE CUALQUIER DUDA

ES

PROBLEMA	SOLUCIÓN
Al descolgar el microteléfono no se oye nada y se enciende el indicador rojo de descolgado/timbre.	Compruebe las conexiones <b>6</b> y <b>9</b> del cable de microteléfono.
Al descolgar el microteléfono no se oye nada y el indicador rojo de descolgado/timbre permanece apagado.	Verifique la conexión <b>LINE (8)</b> de línea telefónica del aparato y de la roseta de su hogar.
El teléfono no marca el número.	Compruebe que con cada dígito se escucha en el auricular un tono de pulsación de tecla. En este caso, su línea no admite la marcación por Tonos.
El timbre se oye muy bajo.	Cambie el volumen de timbre <b>TIMBRE (7)</b> en posición  para volumen alto, en  para volumen medio y en  si quiere silenciarlo.

<p>Conectado el ADSL la calidad de sonido es baja.</p>	<p>Asegúrese de que tiene un filtro ADSL enchufado directamente en cada toma de línea que se esté utilizando en la casa.</p> <p>Compruebe que el módem y el teléfono están enchufados en la ranura del filtro correcta (una específica para cada uno).</p> <p>El filtro(s) puede estar defectuoso. Sustitúyalo(s) y realice otra prueba.</p>
--------------------------------------------------------	----------------------------------------------------------------------------------------------------------------------------------------------------------------------------------------------------------------------------------------------------------------------------------------------------------------------------------------------

# ESPECIFICACIONES TÉCNICAS

Pérdidas de retorno > 14 dB.

Códigos de marcación multifrecuencia: CCITT Z.23.

Tiempo de emisión: 90 ms.

Tiempo de pausa: 100 ms.

Duración de la apertura temporizada: 100ms.

Compatible con las líneas telefónicas analógicas Españolas.



# BEM-VINDO

Neste guia encontrarás toda a informação para tirar o máximo partido do teu SPC Retro Elegance Mini.

Copyright © 2014 SPC

[www.spc-universe.com](http://www.spc-universe.com)

PT

A informação que contém esta guia não poderá em nenhum caso ser transmitida, reproduzida ou difundida de forma alguma sem a autorização por escrito da SPC.

## MARCAS COMERCIAIS

**SPC** é uma marca registada de Telecom y Novatecno S.A.

**NOTA:** A SPC reserva-se com o direito de modificar em qualquer momento a informação desta guia, a qual foi elaborada com maior cuidado, se bem que todas as informações e recomendações que aqui constam não constituem nenhuma garantia.

# CONTEÚDO

No interior da caixa do seu telefone, deve encontrar os seguintes elementos:

- 1 Telefone.
- 1 Cabo enrolado do micro-telefone.
- 1 Cabo de linha.
- Manual do utilizador.

# LOCALIZAÇÃO DOS CONTROLOS

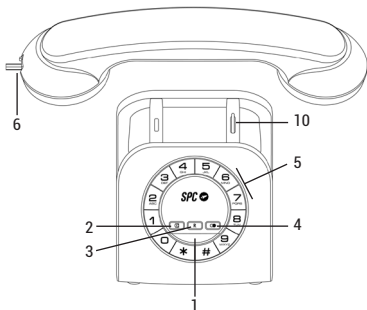

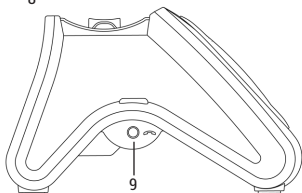
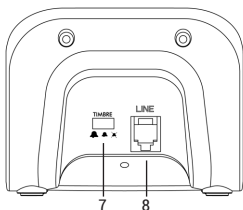

1. Indicador brilhante
2. Tecla ☒: Tecla MUTE
3. Tecla **R**: Acesso à sua companhia telefônica
4. Tecla ☎●: Rediscar o último número discado
5. Teclado numérico
6. Entrada para cabo rizado microteléfone
7. Ajustar o volume da campainha 📞 📞 🔊: Alta, média e cancelado
8. **LINE**: Entrada para cabo linha
9. Entrada para cabo rizado microteléfone
10. Linha de gancho

# INSTALAÇÃO

## ■ Em cima da mesa

1. Conecte uma extremidade do cabo enrolado do micro-telefone no conector que se encontra na parte interior do mesmo **(6)**, e a outra extremidade ao conector situado na lateral esquerda da base **(9)**.
2. Conecte uma extremidade do cabo liso da linha na lateral frontal do telefone **(8)** e a outra extremidade na roseta ou tomada telefónica. Comprove que ao levantar, o micro-telefone obtém tom.



# FUNCIONAMIENTO

## CHAMADAS A RECEBER

O timbre soa quando se recebe uma chamada.

1. Levante o micro-telefone. O indicador luminoso **(1)** irá pestanejar.
2. Inicie a conversa.
3. Ao terminar, coloque o micro-telefone no seu compartimento.

PT

## COMO REALIZAR UMA CHAMADA

Para telefonar a outro assinante do serviço telefónico, realizam-se as seguintes operações:



1. Levante o micro-telefone. O indicador luminoso **(1)** irá ligar.
2. Espere escutar o tom de linha e marque o número desejado.
3. Ao terminar, coloque o micro-telefone no seu compartimento.

## REPETIÇÃO DO ÚLTIMO NÚMERO MARCADO

Se deseja voltar a telefonar ao último número marcado.

1. Levante o micro-telefone e prima a tecla **C** **(4)**.
2. Ao terminar, coloque o micro-telefone no seu compartimento.

## AJUSTE DO VOLUME DO TIMBRE

Situe o interruptor **TIMBRE (7)** na posição  para volume alto, em  para volume baixo e em  para remover o volume.

## TECLA R



Esta tecla permite-lhe ter acesso aos diferentes serviços contratados que a companhia telefónica oferece ou o posto central, tais como: "desvio de chamadas", "chamada em espera", "serviço de atendimento", etc. Para isso deve premir a tecla **R** e o código que corresponda. O tempo R ou FLASH é de 100ms para a Espanha.

## SILÊNCIO

Caso deseje **NÃO** ser escutado pela pessoa com a que mantém a conversa, pressione e segure a tecla **MUTE**  (2). Libertação a mesma tecla para que o escutem.

# O QUE FAZER ANTE QUALQUER DÚVIDA

PT

PROBLEMA	SOLUÇÃO
Ao levantar o micro-telefone não se ouve nada e o indicador fica vermelho de levantado / timbre.	Comprove as conexões <b>6</b> e <b>9</b> do cabo enrolado do auricular.
Ao levantar o micro-telefone não se ouve nada e o indicador vermelho de levantado / timbre permanece desligado.	Verifique a conexão <b>LINE (8)</b> da linha telefónica do aparelho e da roseta de sua casa.
O telefone não marca o número.	Comprove que com cada dígito escuta no auricular um tom de pulsação de tecla. Neste caso, a sua linha não admite marcação por tons.
O timbre escuta-se muito baixo.	Mude o volume do timbre <b>TIMBRE (7)</b> em posição  para volume alto, em  para volume baixo e em  para remover o volume.

<p>Com o ADSL ligado, a qualidade de som é baixa.</p>	<p>Assegure-se de que tem um filtro ADSL ligado directamente em cada tomada de linha que se está a utilizar na casa.</p> <p>Comprove que o modem e o telefone estão ligados na ranhura do filtro correcta (uma específica para cada um).</p> <p>O filtro pode estar defeituoso. Substitua-o e realize outra prova.</p>
-------------------------------------------------------	------------------------------------------------------------------------------------------------------------------------------------------------------------------------------------------------------------------------------------------------------------------------------------------------------------------------

# ESPECIFICAÇÕES TÉCNICAS

Perdas de retorno > 14 dB.

Códigos de marcação multi-frequência: CCITT Z.23.

Tempo de emissão: > 90 ms.

Tempo de pausa: > 100 ms.

Duração da abertura temporizada: 100ms.

Compatível com as linhas telefónicas analógicas espanholas.

PT



DECLARACIÓN DE CONFORMIDAD/DECLARAÇÃO DE CONFORMIDADE  
DECLARANTE/DECLARANTE



Nombre/Nome: **TELECOM Y NOVATECNO S.A.**  
Domicilio/Endereço: **Parque Tecnológico Álava  
C/ Leonardo da Vinci, 14. (01510) Miñano (Álava)**  
Tel: **(+34) 945 297 029** Fax: **(+34) 945 297 028**  
CIF: **A-01042878**

EQUIPO/EQUIPAMENTO

Clase de equipo/Tipo de equipamento: **Teléfono de cordón**  
Fabricante/Fabricante: **Telecom y Novatecno S.A.**  
País Fabricación/País de fabricação: **China**  
Marca/Marca: **SPC**  
Denominación comercial/Nome comercial: **3609N y 3609R**

NORMAS APLICADAS/NORMAS APLICÁVEIS

EMC: EN55022: 2010  
EN55024: 2010

Seguridad eléctrica:

EN 60950-1:2006 + A11:2009 + A1:2010 + A12:2011 + A2:2013

FUNCIONALIDADES/CARACTERÍSTICAS

Características completas detalladas en el manual de usuario/Características completas e em detalhe no manual do usuário.

Miñano, 30 de enero de 2015

D. José María Acha-Orbea  
Director General/Diretor-geral

Esta declaración de conformidad está de acuerdo con la Directiva Europea 1999/5/EC. Esta declaração de conformidade respeita as normas da Diretiva Europeia 1999/5/EC.



[spc-universe.com](http://spc-universe.com)

