



## MANUAL DE USUARIO

For English user manual, visit: [www.spcinternet.com/contacta](http://www.spcinternet.com/contacta)

12/10-Edición-1

# índice

<b>0</b>	<b>Guía básica</b>	<b>5</b>
0.1	Localización de controles .....	5
0.2	Carga de batería .....	6
0.3	Conexión al ordenador .....	6
0.4	Reproducción de archivos de audio .....	7
0.5	Reproducción de archivos de vídeo .....	7
0.6	Estructura del menú .....	8
<b>1</b>	<b>Introducción</b>	<b>9</b>
1.1	Presentación .....	9
1.2	Características .....	10
1.3	Requisitos .....	12
1.4	Mantenimiento .....	12
1.5	Precauciones .....	12
1.6	Reciclaje ambiental .....	13
<b>2</b>	<b>Instalación</b>	<b>15</b>
2.1	Carga de la batería .....	15
2.2	Conexión del reproductor al PC .....	16
2.3	Organización de archivos en el reproductor .....	16
2.4	Desconexión del reproductor del PC .....	17
2.5	Dar formato a la memoria del reproductor .....	18
<b>3</b>	<b>Funcionamiento del reproductor</b>	<b>20</b>
3.1	Encender o apagar el reproductor .....	20
3.2	Bloqueo de teclado .....	20
3.3	Ajuste del volumen de reproducción .....	20

<b>4 Menú principal de navegación</b>	<b>21</b>
<b>5 Música</b>	<b>22</b>
5.1 Reproducir archivos de audio y navegar por el menú .....	22
5.2 Pausa .....	23
5.3 Canción anterior / siguiente .....	23
5.4 Retroceso y avance de canción .....	23
5.5 Función repetición A-B .....	23
5.6 Archivos LYRICS .....	24
5.7 Información ID3TAG.....	28
<b>6 Vídeo</b>	<b>29</b>
6.1 Conversión de vídeos a formato AVI .....	29
6.2 Reproducir archivos de vídeo.....	31
6.3 Pausa.....	32
6.4 Vídeo anterior / siguiente .....	32
6.5 Retroceso y avance del vídeo .....	32
<b>7 Radio FM</b>	<b>33</b>
7.1 Búsqueda manual .....	33
7.2 Búsqueda automática.....	33
7.3 Buscar una emisora presintonizada .....	34
7.4 Memorizar una emisora .....	34
7.5 Borrar una emisora .....	34

<b>8</b>	<b>Imágenes</b>	<b>35</b>
8.1	Visualización de imágenes .....	35
8.2	Reproducción automática de imágenes .....	36
8.3	Imagen anterior / siguiente .....	36
<b>9</b>	<b>E-book</b>	<b>37</b>
9.1	Visualización de texto .....	37
9.2	Reproducción automática de texto .....	38
9.3	Guardar posición de lectura .....	38
9.4	Cargar una posición almacenada .....	39
<b>10</b>	<b>Grabar</b>	<b>40</b>
10.1	Reproducir un archivo grabado.....	40
<b>11</b>	<b>Explorador</b>	<b>41</b>
11.1	Borrar un archivo .....	41
<b>12</b>	<b>Juego</b>	<b>42</b>
<b>13</b>	<b>Ajustes</b>	<b>43</b>
13.1	Ajustes de música .....	43
13.2	Ajustes de la radio FM .....	45
13.3	Tiempo presentación de texto e imágenes.....	46
13.4	Configuración de la pantalla .....	47
13.5	Sistema .....	48
13.6	Apagado .....	49
13.7	Idioma .....	50
<b>14</b>	<b>Datos técnicos</b>	<b>51</b>
	Calidad y servicio al cliente	52

# 0 guía básica

## 0.1 localización de controles

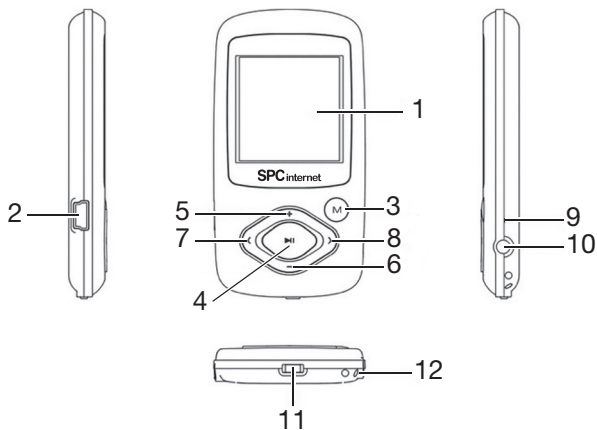

1. Pantalla LCD
2. Puerto USB para conectar al ordenador y cargar el equipo
3. Acceso a los diferentes menús
4. Play / pausar / volver al menú anterior
5. Incrementar el volumen
6. Disminuir el volumen
7. Volver a la canción anterior
8. Pasar a la canción siguiente
9. Micrófono
10. Conector de auricular
11. Interruptor de encendido y apagado
12. Pasador del cordón para el uso del colgante

## 0.2 carga de batería

---

El reproductor dispone de batería interna. Antes de comenzar a utilizarlo necesitarás cargarlo:

- Con el Reproductor se suministra un Cable USB. Con el ordenador encendido, conecta un extremo del cable en el conector USB de tu PC y el otro extremo en el conector del reproductor (2).
- El controlador se cargará automáticamente en caso de que esté utilizando el sistema operativo Windows XP / VISTA / 7.
- La batería empezará a cargarse. Carga la batería durante un tiempo de 3 a 5 horas para asegurar un máximo tiempo de uso y así alargar la vida de ésta (ver apartado 2.1 de este manual para más información).



### NOTA

Para que el reproductor se cargue correctamente, conecta el cable USB directamente en el conector USB de tu PC (no a través de un concentrador).

## 0.3 conexión al ordenador

---

- Conecta el reproductor a un ordenador que usa un Sistema Operativo Windows XP / VISTA / 7. El ordenador reconocerá el dispositivo automáticamente.
- Una vez el ordenador haya detectado el reproductor, éste actuará como un disco portátil. Por lo tanto, la transferencia de archivos se realizará de la misma manera que con cualquier otro dispositivo de almacenamiento.



### NOTA

No desconectes el reproductor durante el proceso de copia o borrado de datos ya que podría causar un mal funcionamiento de la unidad y dañar el Software, hazlo utilizando el icono de “Quitar Hardware con seguridad” situado en la parte inferior, en la barra de tareas.

## 0.4 reproducción de archivos de audio

Enciende el reproductor desplazando el interruptor de encendido y apagado (11) a la posición **ON** y a continuación mantén pulsada la tecla ►|| (4).

- Visualizarás el menú principal. Desde este menú podrás acceder a las funciones principales como: “**Música**”, “**Vídeo**”, “**Radio FM**”, “**Imágenes**”, “**E-book**”, “**Grabar**”, “**Explorador**”, “**Juego**”, “**Ajustes**”.
- Pulsa las teclas < (7) y > (8) para seleccionar la opción “**Música**” y a continuación pulsa la tecla **M (3)** para confirmar.
- Visualizarás la pantalla de reproducción de música. Pulsa la tecla **M (3)** para acceder al explorador de archivos y carpetas.
- Mediante las teclas < (7) y > (8) selecciona la carpeta donde se encuentra el archivo de audio que deseas reproducir. Si hay varias subcarpetas y deseas salir a la anterior pulsa ►|| (4). Pulsa la tecla **M (3)** para entrar en la carpeta o para que el archivo comience a reproducirse.
- Si quieres parar durante unos instantes la reproducción de la canción pulsa la tecla ►|| (4). Para que la reproducción continúe vuelve a pulsar la tecla ►|| (4).
- Para subir o bajar el volumen pulsa las teclas + (5) y - (6).
- Si deseas pasar a la canción anterior pulsa la tecla < (7), y para pasar a la siguiente pulsa la tecla > (8).
- Y finalmente, para retroceder o avanzar rápidamente mantén pulsadas las teclas < (7) o > (8) respectivamente.
- Cuando desees apagar el reproductor, simplemente mantén pulsada unos segundos la tecla ►|| (4) hasta que el reproductor se apague.

## 0.5 reproducción de archivos de vídeo

Para la correcta reproducción de los vídeos en el reproductor es **IMPRESINDIBLE** pasar previamente los vídeos originales por el conversor de vídeo (incluido en el CD). Para más información, consulta el apartado “**6.1 Conversión de vídeos a formato AVI**” de este manual de usuario.

Para reproducir los vídeos convertidos, accede a la función “**Vídeo**” siguiendo el mismo procedimiento que en el apartado anterior.

## 0.6 estructura del menú

música	Reproducción de los archivos de sonido de la memoria
vídeo	Reproducción de los archivos de vídeo AVI de la memoria
radio FM	Búsqueda, reproducción y memorización de las emisoras de radio FM
imágenes	Visualización de las imágenes (JPG y BMP) de la memoria
E-book	Visualización y lectura de archivos de texto (TXT) de la memoria
grabar	Grabación de voz
explorador	Acceso a las carpetas y archivos de la memoria
juego	Acceso al juego del reproductor
ajustes	
música	Modo repetición. / Modo reproduc.. / Seleccionar ECU. / Ecu usuario.
ajustes de radio	Estéreo. / Región de FM.
lectura Auto	Imágenes. / Texto.
pantalla	Tiempo luz fondo. / Brillo. / Modo luz fondo.
sistema	Acerca de. / Actualizar. / Reiniciar.
apagado	Selección de tiempo de apagado automático
idioma	Selección del idioma deseado



# 1 introducción

Este manual describe las características y modo de funcionamiento del reproductor, así como de sus accesorios.

Te proporciona también la información básica para instalar y conectar el reproductor a tu PC.

En la caja se incluye lo siguiente:

- Reproductor MP4
- Auriculares estéreo de alta calidad
- Cable USB para conectar el reproductor con el PC y cargar la batería
- CD con conversor de vídeo y manual de usuario
- Guía básica

## 1.1 presentación

---

El reproductor ha sido diseñado para proporcionar una alta calidad de sonido reproduciendo grabaciones en formato MP1, MP2, MP3, WAV, WMA, FLAC, que podrás escuchar mediante auriculares.

El reproductor también permite reproducir vídeos en formato AVI y fotos en formato JPG, BMP gracias a la pantalla a color LCD de 65000 colores y 1.5 pulgadas.

También podrás escuchar la radio FM y grabar voz o sonidos a través de su función grabación mediante el micrófono que tiene incorporado.

## 1.2 características

---

### **PANTALLA DE 1.5"**

- Pantalla de tipo CSTN
- 65000 colores
- Resolución: 128x128 píxeles

### **REPRODUCE**

- Música digital MP3, MP2, MP1, WAV, WMA y FLAC
- Videos (formato AVI, incluye conversor)
- Fotos a 65000 colores (formato JPG , BMP)
- E-book (visualización de archivos de texto TXT)
- Radio FM con 30 presintonías

### **SONIDO**

- Conector de auriculares
- Micrófono integrado
- Grabación digital de voz de alta calidad
- 7 ecualizadores de música predeterminados (Normal, 3D, Rock, Pop, Clásico, Grave, Jazz)
- Ecualización configurable (modo usuario)
- Función repetición: Una vez, Repetir Uno, Carpeta una vez, Repetir carpeta, Todo una vez, Repetir todo, Introducción.
- Modos de reproducción: Normal, Aleatorio.
- Repetición entre 2 puntos A-B

### **OTRAS PRESTACIONES**

- Diseño extrafino
- Gestión del contenido por carpetas
- Borrar ficheros desde el menú
- ID3 TAG (visualización en pantalla del título de la canción y nombre del artista y del álbum)

- Lyrics (Muestra las letras de las canciones editándolas de antemano)
- Varios idiomas de menú: Español, Inglés, Francés, Portugués, Alemán, Italiano.....
- Bloqueo de teclado.
- Apagado con temporizador

## **MEMORIA**

- Memoria Flash integrada
- Funciona como memoria de almacenamiento
- Tiempo de música MP3 que almacena: Hasta 64h (4GB) / Hasta 128h (8GB)
- Tiempo de vídeo AVI que almacena: Hasta 17h (4GB) / Hasta 34h (8GB)

## **BATERÍA**

- Batería de litio-polímero integrada
- Bajo consumo
- Autonomía de hasta 15 horas de reproducción de archivos MP3 (Salvapantallas activado)

## **CONEXIÓN A ORDENADORES**

- Interfaz USB 2.0
- Compatible con sistemas Windows 7, Vista, XP.

## **DIMENSIONES Y PESO**

- Alto: 76 mm
- Ancho: 40 mm
- Grosor: 9 mm
- Peso: 24g

## **CONDICIONES DE USO**

- Temperatura: 0/50 °C
- Humedad: 20/90 %

## 1.3 requisitos

---

Para poder copiar canciones, vídeos, fotos, etc. es necesario que el reproductor se conecte a un ordenador con los siguientes requisitos mínimos:

- Sistema Operativo: Windows XP, Windows Vista o Windows 7.
- Puerto USB disponible.
- Necesitarás un lector de CD para poder hacer uso de él.

## 1.4 mantenimiento

---

- Utiliza un trapo húmedo para limpiar el reproductor. No utilices bencina, alcohol o disolventes químicos. No utilices productos abrasivos ni productos en aerosol.
- Mantén la unidad libre de polvo, altas temperaturas y vibraciones. No lo expongas a la luz directa solar.

## 1.5 precauciones

---

- No expongas el reproductor a altas temperaturas.
- Por favor lee las instrucciones de uso antes de utilizar el aparato.
- No pongas el reproductor en contacto con el agua.
- No abras el reproductor ya que se podría deteriorar y anularía el periodo de garantía. Ponte en contacto con el Servicio Técnico Autorizado.
- Si la unidad no se va a usar durante un periodo largo de tiempo, apaga el aparato.
- No sitúes el reproductor en lugares extremadamente calientes, fríos, sucios o húmedos.

## 1.6 reciclaje ambiental

---

No tires nunca el aparato con los desechos domésticos. Pide información a tu Ayuntamiento sobre las posibilidades de una correcta eliminación que no arruine el medio ambiente. La caja de cartón, el plástico contenido en el embalaje y las piezas que forman el reproductor se pueden reciclar de acuerdo con las normas vigentes en España en materia de reciclaje.

Respetar siempre las normas vigentes en la materia. Los transgresores están sujetos a las sanciones y a las medidas que establece la ley.



El símbolo del contenedor con la cruz, que se encuentra en el aparato, significa que cuando el equipo haya llegado al final de su vida útil, deberá ser llevado a los centros de recogida previstos, y que su tratamiento debe estar separado del de los residuos urbanos.

### ¡PRECAUCIÓN!



**Volumen del auricular:** Utilizar los auriculares a un volumen elevado puede causar una pérdida de audición permanente. Si te habitúas a un volumen de sonido más alto, podrá resultarte aparentemente normal, pero podrás dañar tu capacidad de audición. Ajusta el volumen de tu reproductor a un nivel adecuado. Si oyes un pitido, reduce el volumen o deja de utilizar el reproductor.



**Actividades:** Se recomienda no hacer uso del reproductor mientras tengas que realizar actividades que requieran de tu atención auditiva ya que el reproductor te aísla de los ruidos externos.



**Conectores y puertos:** No intentes reiteradamente enchufar un conector en un puerto si la conexión entre el conector y el puerto no es inmediata, ya que seguramente no se correspondan. Cérciorate de que el conector se corresponde con el puerto en su forma y que lo has colocado en la posición correcta.



**Temperatura:** No utilices tu reproductor en lugares que tengan una temperatura fuera de este rango 0°C a 50°C. No dejes tu reproductor expuesto a la luz solar directa, algún componente del reproductor podría dañarse.



**Lugares húmedos:** No utilices el reproductor cerca del agua o de lugares con humedad, podría ocasionar descargas o daños.

## 2 instalación

### 2.1 carga de la batería

El reproductor dispone de batería interna. Antes de comenzar a usarlo necesitarás cargarlo. No importa si lo pones a cargar encendido o apagado, una vez conectado, comenzará el proceso de carga.

Además, carga las baterías cuando:

- El icono de batería vacía aparezca en la pantalla .
- El reproductor no funcione correctamente en circunstancias normales.

#### Cómo cargar la batería del reproductor

- Con el reproductor se suministra un Cable USB. Con el ordenador encendido, conecta un extremo del cable en el conector USB de tu PC y el otro extremo en el conector del reproductor (2).
- El controlador se cargará automáticamente en caso de que esté utilizando el sistema operativo Windows XP, Windows Vista o Windows 7.
- La batería empezará a cargarse. Carga la batería de 3 a 5 horas para asegurar un máximo tiempo de uso y así alargar la vida de ésta.



#### NOTA

Para que el reproductor se cargue correctamente, conecta el cable USB directamente en el conector USB de tu PC (no a través de un concentrador).

Si se realiza cargas incorrectas de la batería del reproductor, puede provocar posteriormente un mal funcionamiento de ésta.

#### Información obligatoria según normativa para equipos que utilizan baterías.

**Precaución:** Riesgo de explosión en caso de sustitución de la batería por una de tipo incorrecto. Deshazte de las baterías usadas de acuerdo con las instrucciones.

En caso de excesivo calentamiento o inundación, existe riesgo de explosión.

## 2.2 conexión del reproductor al PC

Si conectas el reproductor a un ordenador que usa un Sistema Operativo **Windows XP, Windows Vista o Windows 7** no necesitarás realizar ninguna instalación, el ordenador reconocerá el dispositivo automáticamente.

Cuando el ordenador haya detectado el reproductor, éste actuará como un disco portátil. Por lo tanto, la transferencia de archivos se realizará de la misma manera que con cualquier otro dispositivo de almacenamiento.

### NOTA

Separa los archivos (audio, imágenes, etc) en distintas carpetas para que el reproductor administre mejor la información. En el caso que decidas crear subcarpetas, el reproductor solo es capaz de reconocer 8 niveles de subcarpetas (carpetas dentro de otras carpetas).

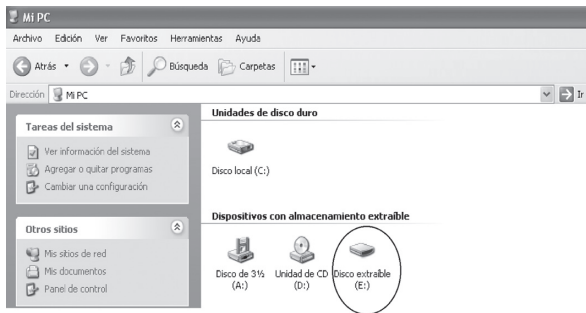

## 2.3 organización de archivos en el reproductor

El reproductor ordena los archivos en la memoria de la misma manera que se copian del ordenador. Para mantener el mismo orden que tienes en tu ordenador hay dos opciones:

- Selecciona todos los archivos que quieres copiar mediante el ratón, haz “click” con el



botón derecho del ratón sobre lo seleccionado y selecciona “Copiar”. A continuación sitúate encima de la ventana del reproductor y haz “click” con el botón derecho del ratón y selecciona “Pegar”.

- Selecciona todos los archivos que quieres copiar mediante el ratón, haz “click” en el primer archivo de la lista que quieres transferir y sin soltar el botón del ratón arrastra todos los archivos hasta la carpeta del reproductor.



#### NOTA

Separa los archivos (audio, imágenes, etc) en distintas carpetas para que el reproductor administre mejor la información. En el caso que decidas crear subcarpetas, el reproductor solo es capaz de reconocer 8 niveles de subcarpetas (carpetas dentro de otras carpetas).

En el explorador primero visualizarás todas las carpetas y a continuación los archivos.

No desconectes el reproductor durante el proceso de copia o borrado de datos ya que podría causar un mal funcionamiento de la unidad y dañar el software.

## 2.4 desconexión del reproductor del PC

Es recomendable realizar los siguientes pasos para evitar conflictos en el PC y en el reproductor cuando se desconectan.

- En el PC, haz doble “click” sobre el pequeño icono que se muestra en la parte inferior derecha de su pantalla.

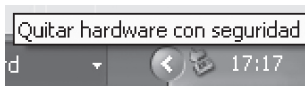

- Se abrirá una nueva ventana, haz “click” en la opción “Detener” sobre la unidad del reproductor.
- Haz “click” en “Aceptar”. El ordenador te confirmará que ya puedes desconectar el reproductor del puerto USB.

## 2.5 dar formato a la memoria del reproductor

Puedes formatear la memoria del reproductor para borrar todos los archivos que en ella se encuentran. Para ello sigue los siguientes pasos:

- Conecta el reproductor a un ordenador con sistema operativo compatible empleando el cable USB. Inmediatamente el ordenador reconocerá el dispositivo.
- En “Mi PC”, haz click con el botón derecho del ratón sobre la unidad de almacenamiento que ha creado el reproductor. A continuación haz click en la opción ‘Formatear...’.

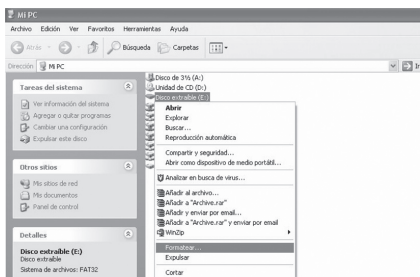

- Aparecerá la siguiente pantalla.



- Selecciona el sistema de archivos FAT32 y haz “click” en **INICIAR**.
- El ordenador te pedirá confirmación para iniciar el proceso y te advertirá de que se va a borrar todo el contenido. Haz click en **ACEPTAR**.
- El ordenador formateará la unidad en poco tiempo. Una vez haya acabado haz “click” en **“ACEPTAR”**.



#### NOTA

Puede que tengas que minimizar la ventana de la unidad formateada para poder ver otras.

Ten en cuenta que si el reproductor está formateado en FAT/FAT32, no podrás copiar archivos de más de 4GB en la memoria interna.

- Cierra las ventanas de formateo que puedas tener abiertas, y extrae la unidad formateada utilizando el icono **“Quitar Hardware con seguridad”** de tu barra de tareas.

## 3 funcionamiento del reproductor

### 3.1 encender o apagar el reproductor

Para encender el reproductor, mantén pulsada la tecla **▶II (4)** durante 3 segundos. La pantalla se encenderá y se situará directamente en el menú principal.

Para apagar el reproductor, mantén pulsada la tecla **▶II (4)** durante 3 segundos. La pantalla se apagará.

Si vas a estar mucho tiempo sin utilizar el reproductor, se recomienda desplazar el interruptor de apagado/encendido **(11)** a la posición OFF para que el reproductor no realice ningún consumo.

### 3.2 bloqueo de teclado

Para bloquear el teclado mantén pulsada las teclas **▶II (4)** y **M (3)** simultáneamente durante unos segundos. Un candado cerrado aparecerá en la pantalla del reproductor indicándote que el teclado está bloqueado.

Para desbloquear realiza los mismos pasos explicados anteriormente. Un candado abierto aparecerá en la pantalla.

### 3.3 ajuste del volumen de reproducción

Mientras estás reproduciendo un archivo de audio, un archivo de vídeo o la radio FM pulsa repetidamente la tecla **+ (5)** para aumentar el volumen de reproducción o **- (6)** para disminuirlo hasta alcanzar el valor deseado. Podrás ver el nivel del volumen en la parte inferior central de la pantalla.



#### NOTA

Usar los auriculares a un volumen elevado puede causar una pérdida de audición permanente. Si te habitúas a un volumen de sonido más alto, podrá resultarte aparentemente normal, pero podrá dañar tu capacidad de audición. Ajusta el volumen de tu reproductor a un nivel adecuado. Si oyeras un pitido, reduce el volumen o deja de utilizar el reproductor.

## 4 menú principal de navegación

Cuando el reproductor se enciende se accede al menú principal de navegación. El menú principal de navegación permite acceder a las siguientes funciones del reproductor:

- Música
- Vídeo
- Radio FM
- Imágenes
- E-book
- Grabar
- Explorador
- Juego
- Ajustes

Usa las teclas < (7) y > (8) para desplazarte hasta seleccionar la opción deseada, cuyo nombre e icono representativo serán mostrados en la pantalla.

A continuación pulsa la tecla **M** (3) para confirmar la selección.

Para regresar al menú principal desde una de las opciones principales mantén pulsada la tecla **M** (3). Para volver al menú anterior también puedes pulsar la tecla ►|| (4) e irás retrocediendo en los diferentes menús hasta llegar al menú principal.

## 5 música

Esta unidad puede reproducir archivos MP1, MP2, MP3, WAV, WMA, FLAC. Para ello, anteriormente se han tenido que copiar los archivos de audio en la memoria del reproductor.

Desde el menú principal, pulsa las teclas < (7) y > (8) hasta visualizar “Música” y a continuación pulsa la tecla **M (3)** para confirmar.

Para regresar al menú principal desde una de las opciones principales mantén pulsada la tecla **M (3)**.

Se recomienda no meter archivos que el aparato no soporta.



NOTA

El reproductor no reconoce archivos WMA con codificación interna PRO o Lossless.

Si accedes al explorador desde el menú de “Música” sólo se mostrarán los archivos de música.

### 5.1 reproducir archivos de audio y navegar por el menú

Para reproducir los archivos de audio almacenados en la unidad procede de la siguiente forma:

- Desde el menú principal pulsa las teclas < (7) y > (8) para seleccionar la opción “Música”.
  - Pulsa la tecla **M (3)** Para confirmar.
  - Mediante las teclas < (7) y > (8) selecciona la carpeta donde se encuentra el o los archivos de audio que deseas reproducir y pulsa la tecla **M (3)** para entrar en la carpeta o para que el archivo comience a reproducirse.
  - Para subir o bajar el volumen pulsa las teclas + (5) y - (6) respectivamente.

Si deseas salir de la carpeta actual y retroceder a la carpeta anterior, pulsa la tecla **▶II (4)**.

Para regresar al menú principal desde la pantalla de reproducción de música, mantén pulsada la tecla **M (3)**.

También podrás utilizar otras funcionalidades del reproductor como por ejemplo, configurar opciones de reproducción, repetición, equalización, etc. mientras escuchas música para ello:

Mientras escuchas música o archivos de audio, mantén pulsada la tecla **M (3)** para acceder al menú principal. Aunque ya no te encuentres en el menú de reproducción de música, seguirás escuchando sus archivos de audio y podrás continuar con otras tareas, como dirigirte al menú de configuraciones.

## 5.2 pausa

---

Mientras estás reproduciendo, pulsa la tecla **▶|| (4)** para parar la reproducción. Si vuelves a pulsarla, esta reanudará en la misma posición que se detuvo.

## 5.3 canción anterior / siguiente

---

Pulsa la tecla **< (7)** para ir a la canción anterior o **> (8)** para pasar a la siguiente.

## 5.4 retroceso y avance de canción

---

Para avanzar o retroceder un periodo de tiempo dentro de una canción, sigue los siguientes pasos mientras la canción se está reproduciendo:

Mantén pulsada la tecla **< (7)** para retroceder rápidamente, o la tecla **> (8)** para avanzar rápidamente.

Cuando desees continuar con la reproducción a velocidad normal, sólo tendrás que dejar de pulsar la tecla de avance o retroceso rápido.

## 5.5 función repetición A-B

---

Esta función te permitirá reproducir una sección de una canción repetidamente. Para ello, realiza lo siguiente:

- Durante la reproducción de audio mantén pulsada la tecla **+ (5)** una vez para marcar el principio de la sección del archivo de audio que deseas repetir. El icono A aparecerá en la parte superior izquierda de la pantalla,

- Mantén pulsada la tecla + (5) de nuevo para marcar el final del segmento del archivo de audio que quieres que se repita constantemente, el icono B aparecerá en la pantalla. Ahora comenzarás a escuchar la sección que has elegido continuamente.
- Para volver al modo de reproducción normal simplemente mantén pulsada de nuevo la tecla + (5).

## 5.6 archivos LYRICS

Los LYRICS son archivos especiales de texto que contienen las letras de las canciones, podrás verlas durante su reproducción en el espacio destinado para ello en la pantalla.

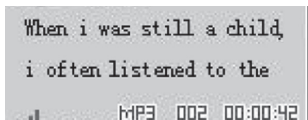

Para ello, es necesario guardar en el reproductor el archivo de música MP3 y su correspondiente archivo Lyrics. Cuando en el equipo reproduzca la canción se mostrará la letra de ésta automáticamente y al mismo tiempo que la canción.

Cuando guardes el archivo de música MP3 y el Lyric, los dos tendrán que tener el mismo nombre para que a la hora de reproducirlos, puedan ser asociados automáticamente.



### NOTA

Es posible que los textos de las canciones demasiado largos no se vean completamente en pantalla.

### Creación de archivos Lyrics

Existen numerosos programas, tanto gratuitos como de pago, que permiten crear archivos Lyrics. El proceso de creación es similar en todos ellos.

Un ejemplo de programa es el Winamp, disponible de forma gratuita en Internet. Para crear archivos de Lyrics mediante Winamp es necesario instalar también el plugin para Winamp LRC Editor 4.0, también disponible de forma gratuita en Internet. Este plugin permite al programa presentar en otra ventana la letra de las canciones MP3 que Winamp esté reproduciendo.



Para editar archivos Lyrics mediante Winamp y el plugin LRC Editor 4.0 procede de la siguiente forma:

- Descarga Winamp desde Internet e instálalo en tu ordenador.



- Descarga el plugin LRC Editor 4.0 desde Internet e instálalo en tu ordenador.



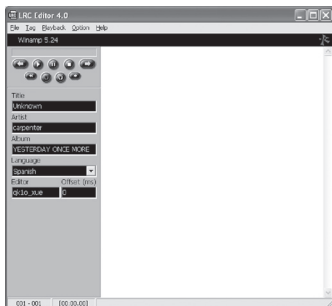

LRC Editor 4.Ink

- Abre el archivo para el que quieres crear el fichero Lyrics con Winamp.
- Abre el editor de Lyrics LRC Editor 4.0. Se mostrará la siguiente ventana:

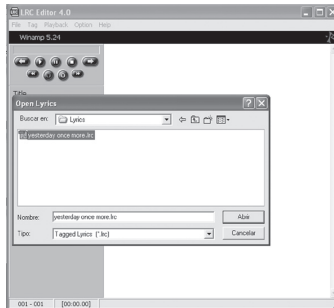

En la parte derecha se encuentra un espacio en blanco, donde deberás introducir la letra de la canción. Para ello, teclea directamente el texto o abre el fichero que lo contenga desde la opción **Open** del menú **File**. Procura separar la letra en frases cortas.



- Una vez introducida la letra será necesario sincronizarla con el archivo MP3 de audio. Para ello, es necesario introducir marcas de tiempo en el texto sincronizadas con instantes de tiempo del archivo MP3. Normalmente, una marca de tiempo vendrá asociada con una nueva línea de texto. Para ello, en primer lugar, coloca el cursor en la primera línea de texto.
- Posteriormente pulsa la tecla de iniciar reproducción  de LRC Editor 4.0. De esta forma se inicia la reproducción del archivo de audio mediante Winamp.



- A continuación, Cada vez que desees introducir una marca de tiempo pulsa el botón  situado a la derecha de los dos. Cada vez que pulses este botón al comienzo de la línea de texto se añadirá una marca de tiempo con la forma [MM:SS:DD] (minutos: segundos: décimas de segundo) y automáticamente el cursor se posicionará en la línea siguiente para añadir una nueva marca de tiempo.



Por ejemplo, en este caso vemos que [00:02:68] aparece antes de “When I was young”, ello significa que el programa resaltará la segunda línea a los 2 segundos y 68 décimas de la canción. La marca [00:06:15] antecede a la línea siguiente, por lo cual la segunda línea será resaltada en el segundo 6 segundos y 15 décimas, y así sucesivamente.

Es posible borrar marcas de tiempo si se produce algún error. Para ello pulsa el botón  situado a la izquierda de los dos.

## NOTA

Deben introducirse marcas de tiempo hasta el final de la canción.

- Si lo deseas, es posible introducir en la parte izquierda de la ventana de LRC Editor 4.0 la siguiente información sobre el fichero de audio MP3: nombre del autor, título del archivo y nombre del álbum. Si lo deseas puedes dejar estos campos en blanco.
- No utilices los siguientes caracteres en los campos anteriores: \ / : \* ? “ < > | [ ]
- A continuación, guarda al archivo eligiendo en el menú “File” la opción “Save As...” .



## NOTA

El nombre del archivo de Lyrics creado debe ser **EXACTAMENTE IGUAL** al nombre del archivo de audio MP3 asociado.

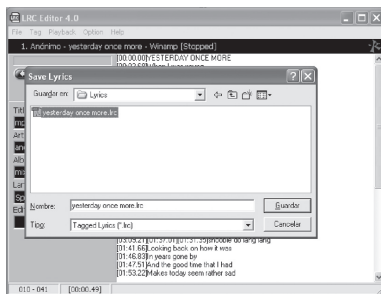

- Por último, para poder visualizar en el reproductor MP3 el contenido del archivo lyrics creado durante la reproducción del archivo de audio MP3 asociado, guarda ambos archivos, lyrics (.lrc) y mp3 en el mismo directorio del aparato.
- Para que puedas leer la letra de la canción sin que se apague la pantalla deberás desactivar la función Modo luz de fondo siguiendo los pasos explicados en el apartado 12.6. Modo luz de fondo.

## 5.7 información ID3TAG

Si en el archivo que vas a reproducir, has editado las propiedades para añadir el título de la canción, el nombre del artista, álbum, etc. podrás visualizar en la pantalla del reproductor dicha información.

## 6 vídeo

Para la correcta reproducción de los vídeos en el reproductor es **IMPRESINDIBLE** pasar previamente los vídeos originales por el conversor de vídeo (incluido en el CD).

Para acceder a la reproducción de vídeos, desde el menú principal, pulsa las teclas < (7) y > (8) hasta visualizar “**Vídeo**” y a continuación pulsa la tecla **M (3)** para confirmar.

Para regresar al menú principal desde una de las opciones principales mantén pulsada la tecla **M (3)**.



NOTA

Podrás utilizar el conversor de vídeo en Windows XP / Windows Vista y Windows 7.

Se recomienda no meter archivos que el aparato no soporta.

Si accedes al explorador desde el menú de “**Vídeo**” sólo se mostrarán los archivos de vídeo.

### 6.1 conversión de vídeos a formato AVI

En el CD que se suministra junto con el reproductor se incluye un conversor de vídeo que transformará vídeos en formato AVI, ASF, MPG, MPEG, MP4, etc. al formato AVI que podrás visualizar en tu reproductor.

Para convertir un fichero de vídeo a formato AVI mediante el software conversor procede de la siguiente forma:



NOTA

Posiblemente haya vídeos que no podrán ser convertidos por medio de este programa. Esto depende del código interno con el que se haya constituido el vídeo original. Intenta convertir otros formatos de vídeo. En caso de que tengas algún problema cuando vayas a convertir un vídeo, prueba a descargarte gratuitamente todos los codecs de los distintos formatos.

- Crea en el escritorio de tu ordenador una carpeta nueva y guarda en ella los archivos que convertirás más adelante.
- Ejecuta el archivo con extensión .exe (archivo ejecutable) dentro de la carpeta CONVERTOR VIDEO para instalar el programa conversor de formatos.
- Sigue las instrucciones para instalar el programa.
- Una vez instalado el programa, ejecútalo (INICIO/PROGRAMAS/AVIConverter).
- Para añadir el vídeo que deseas convertir haz “click” en la opción “**ADD**”.
- Aparecerá la siguiente pantalla en tu PC.

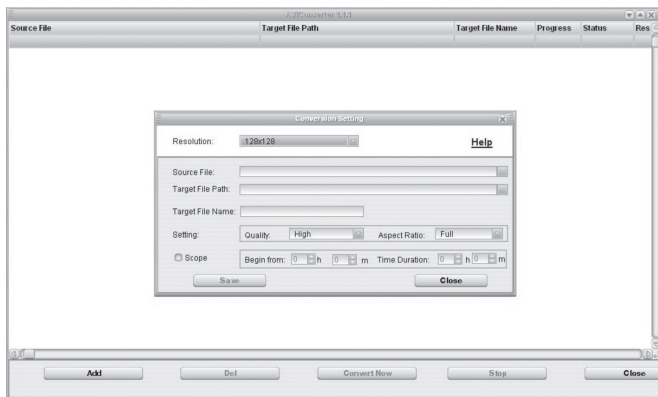

- Selecciona la resolución con la cual se convertirá el video, 128x128.
- Haz “click” en la pestaña “**Source File**” para buscar el archivo que deseas convertir.
- Una vez añadido el archivo, haz “click” en la pestaña “**Target File Path**” para seleccionar la carpeta destino donde quedará guardado el archivo convertido.
- Desde esta ventana podrás seleccionar también la calidad deseada para el archivo a convertir, incluso podrás seleccionar el intervalo de tiempo que deseas convertir mediante la opción “**Scope**”, marcando la hora y los minutos de comienzo en el campo “**Begin from**” y la hora y los minutos de fin en el campo “**Time Duration**”.

- También puedes cambiar el nombre para el archivo final en el campo “**Target File Name**”.
- Una vez hayas finalizado, haz “click” en la opción “**Save**”, después pulsa “**Close**” la ventana se cerrará.
- Haz “click” en la opción “**Convert Now**” para que el programa comience a convertir el video a formato AVI.
- Cuando el archivo esté convertido, en la columna “**Progress**” aparecerá 100%.
- Dirígete a la carpeta destino seleccionada anteriormente, encontrarás el archivo convertido a formato AVI.
- Cópialo en reproductor si quieres visualizarlo.

## 6.2 reproducir archivos de vídeo

Para reproducir los archivos de vídeo almacenados en la unidad procede de la siguiente forma:

Desde el menú principal pulsa las teclas < **(7)** y > **(8)** para seleccionar la opción “**Vídeo**”. Accederás automáticamente al explorador de archivos y carpetas.

Mediante las teclas < **(7)** y > **(8)** muévete arriba y abajo hasta seleccionar la carpeta o archivo deseado.

- Si el elemento que has seleccionado es un archivo, pulsa directamente la tecla **M (3)** para empezar a reproducirlo.
- Si el elemento seleccionado es una carpeta, pulsa la tecla **M (3)** para ver su contenido, y así sucesivamente hasta encontrar el archivo que deseas reproducir. A continuación pulsa la tecla **M (3)** para empezar a reproducirlo.

Si deseas salir de la carpeta actual y retroceder a la carpeta anterior, pulsa la tecla **▶II (4)**.

Para regresar al menú principal desde la pantalla de reproducción de vídeo, mantén pulsada la tecla **M (3)**.

## 6.3 pausa

---

Mientras estás reproduciendo un vídeo, pulsa la tecla **▶|| (4)** para detener la reproducción. Si vuelves a pulsar la misma tecla, ésta reanudará en la misma posición que se detuvo.

## 6.4 vídeo anterior / siguiente

---

Pulsa la tecla **< (7)** para ir al vídeo anterior o **> (8)** para pasar al siguiente vídeo.

## 6.5 retroceso y avance del vídeo

---

Para avanzar o retroceder un periodo de tiempo dentro de un vídeo, sigue los siguientes pasos mientras el vídeo se está reproduciendo:

Mantén pulsada la tecla **< (7)** para retroceder rápidamente, o la tecla **> (8)** para avanzar rápidamente.

Cuando desees continuar con la reproducción a velocidad normal, sólo tendrás que dejar de pulsar la tecla de avance o retroceso rápido.



## 7 radio FM

Desde el menú principal pulsa las teclas **< (7)** y **> (8)** para seleccionar la opción **“Radio FM”**. A continuación pulsa la tecla **M (3)** para confirmar la selección.

### 7.1 búsqueda manual

---

Para hacer la búsqueda manual de una emisora sigue los siguientes pasos:

- Desde la pantalla de radio pulsa la tecla **M (3)** para acceder al submenú de radio.
- Mediante las teclas **< (7)** y **> (8)** selecciona la opción **“Manual”** y pulsa la tecla **M (3)** para confirmar.
- Mediante las teclas **< (7)** y **> (8)** retrocede o avanza 0,1 MHz.
- Para avanzar o retroceder más rápidamente simplemente mantén pulsadas las teclas **< (7)** y **> (8)** y el reproductor se detendrá cuando encuentre una emisora con señal suficiente.

### 7.2 búsqueda automática

---

Para que tu reproductor haga una búsqueda automática de todos los canales y memorice los que reciban una señal más fuerte, realiza lo siguiente:

- Desde la pantalla de radio pulsa la tecla **M (3)** para acceder al submenú de radio.
- Mediante las teclas **< (7)** y **> (8)** selecciona la opción **“Auto”** pulsa la tecla **M (3)** para confirmar.
- El reproductor realizará un escaneo automático por todo el rango de frecuencias, y memorizará las emisoras que reciba con suficiente señal.
- Avanza o retrocede por las emisoras memorizadas mediante las teclas **< (7)** y **> (8)**.

## 7.3 buscar una emisora presintonizada

Para buscar una emisora presintonizada, realiza lo siguiente:

- Pulsa la tecla **M (3)** y mediante las teclas **< (7)** y **> (8)** selecciona “**Presintonía**” y pulsa la tecla **M (3)** para confirmar.
- Selecciona la emisora deseada mediante las teclas **< (7)** y **> (8)**.

## 7.4 memorizar una emisora

Si deseas memorizar una emisora manualmente, realiza lo siguiente:

- Sitúate en la emisora que deseas memorizar y pulsa la tecla **M (3)** para acceder al submenú de radio.
- Mediante las teclas **< (7)** y **> (8)** selecciona “**Memoria**” y pulsa la tecla **M (3)** para confirmar.
- Mediante las teclas **< (7)** y **> (8)** selecciona la posición en la que deseas guardar la emisora. Pulsa la tecla **▶II (4)**, la pantalla muestra “**Guardar emisora**”.
- Mediante las teclas **< (7)** y **> (8)** selecciona la opción “**Si**”. Pulsa la tecla **M (3)** para confirmar.
- Pulsa la tecla **M (3)** para salir a la pantalla anterior.

## 7.5 borrar una emisora

Para borrar una emisora previamente memorizada o presintonizada realiza lo siguiente:

- Pulsa la tecla **M (3)** para acceder al submenú de radio.
- Mediante las teclas **< (7)** y **> (8)** selecciona “**Borrar**” y pulsa la tecla **M (3)** para confirmar.
- Mediante las teclas **< (7)** y **> (8)** selecciona la posición en la que se encuentra la emisora que deseas borrar. Pulsa la tecla **▶II (4)** la pantalla muestra “**Borrar emisora**”.
- Mediante las teclas **< (7)** y **> (8)** selecciona la opción “**Si**” y pulsa la tecla **M (3)** para confirmar.
- Pulsa la tecla **M (3)** para salir a la pantalla anterior.

# 8 imágenes

El reproductor ofrece una función para visualizar imágenes y fotos en formato JPG y BMP con una resolución máxima de 8000x8000 píxeles. Para ello, antes debes copiar las fotos o imágenes en estos formatos en tu reproductor.

Para acceder a la reproducción de imágenes, desde el menú principal pulsa las teclas **< (7)** y **> (8)** para seleccionar la opción “**Imágenes**”. A continuación pulsa la tecla **M (3)** para confirmar la selección.

## **N** NOTA

Se recomienda no meter archivos que el aparato no soporta.

Si accedes al explorador desde el menú de “**Imágenes**” sólo se mostrarán los archivos de imágenes.

## 8.1 visualización de imágenes

Para reproducir las imágenes almacenadas en la unidad procede de la siguiente forma:

- Desde el menú principal pulsa las teclas **< (7)** y **> (8)** para seleccionar la opción “**Imágenes**”. Pulsa la tecla **M (3)** para confirmar.
- Entrarás en el explorador de archivos y carpetas de tu reproductor.
- Mediante las teclas **< (7)** y **> (8)** muévete arriba y abajo hasta seleccionar la carpeta o archivo deseado.
- Si el elemento que has seleccionado es un archivo, pulsa directamente la tecla **M (3)** para visualizarlo.
- Si el elemento seleccionado es una carpeta, pulsa la tecla **M (3)** para ver su contenido, y así sucesivamente hasta encontrar el archivo que deseas reproducir. A continuación pulsa la tecla **M (3)** para visualizarlo.
- Si deseas salir de la carpeta actual y retroceder a la carpeta anterior, pulsa la tecla **▶| (4)**.
- Para regresar al menú principal desde la pantalla de reproducción de imágenes, mantén pulsada la tecla **M (3)**.



NOTA

El reproductor no soporta archivos JPEG progresivos.

## 8.2 reproducción automática de imágenes

Podrás visualizar las imágenes en forma de presentación pulsando la tecla ►II (4), las imágenes irán pasando automáticamente según el tiempo programado en los ajustes de configuración (apartado “13.3 Tiempo presentación de texto e imágenes”).

Para parar la reproducción automática pulsa de nuevo la tecla ►II (4).

## 8.3 imagen anterior / siguiente

Pulsa la tecla < (7) para ir a la imagen anterior o > (8) para pasar a la siguiente.

## 9 E-book

Este reproductor puede reproducir archivos de texto de en formato TXT. Para ello, anteriormente se han tenido que guardar los archivos en la memoria del reproductor.

- Para acceder a la reproducción de vídeos, desde el menú principal, pulsa las teclas **< (7)** y **> (8)** hasta visualizar “**E-book**” y a continuación pulsa la tecla **M (3)** para confirmar.
- Para regresar al menú principal desde una de las opciones principales mantén pulsada la tecla **M (3)**.



### NOTA

El tiempo que tardará el reproductor en abrir un archivo, dependerá del tamaño de éste. Se recomienda que el tamaño del archivo de texto no exceda 50K.

Si accedes al explorador desde el menú de “**E-book**” sólo se mostrarán los archivos de texto.

Se recomienda no meter archivos que el aparato no soporta.

El reproductor no reconoce los acentos en los archivos TXT con codificación interna UTF-8.

### 9.1 visualización de texto

---

Para reproducir los archivos de texto almacenados en el reproductor procede de la siguiente forma:

- Desde el menú principal pulsa las teclas **< (7)** y **> (8)** para seleccionar la opción “**E-book**”.
- A continuación pulsa la tecla **M (3)** para confirmar la selección, entrarás en el explorador de archivos y carpetas de tu reproductor.
- Mediante las teclas **< (7)** y **> (8)** muévete arriba y abajo hasta seleccionar la carpeta o archivo deseado.
- Si el elemento que has seleccionado es un archivo, pulsa directamente la tecla **M (3)** para empezar a visualizarlo.

- Si el elemento seleccionado es una carpeta, pulsa la tecla **M (3)** para ver su contenido, y así sucesivamente hasta encontrar el archivo que deseas visualizar. A continuación pulsa la tecla **M (3)** para empezar a leerlo.
- Pulsa la tecla **< (7)** para pasar a la página anterior o la tecla **> (8)** para pasar a la siguiente.
- Si deseas salir de la carpeta actual y retroceder a la carpeta anterior, pulsa la tecla **▶II (4)**.
- Para regresar al menú principal desde la pantalla de reproducción de imágenes, mantén pulsada la tecla **M (3)**.

## 9.2 reproducción automática de texto

Podrás reproducir el contenido de un archivo de texto pulsando la tecla **▶II (4)**, las páginas irán avanzando automáticamente según el tiempo programado en los ajustes de configuración (apartado “**13.3 Tiempo presentación de texto e imágenes**”)

Para parar la reproducción automática pulsa de nuevo la tecla **▶II (4)**.

## 9.3 guardar posición de lectura

Para archivos de texto largos (un libro por ejemplo) es posible que desees recordar la posición en la que te quedaste la última vez que estuviste leyendo. Para ello, realiza lo siguiente:

- Cuando estés en la posición que desees guardar, pulsa la tecla **+ (5)**.
- Mediante las teclas **< (7)** y **> (8)** muévete hasta seleccionar la posición de memoria que desees (tienes tres posiciones disponibles, si están todas las posiciones ocupadas puedes almacenar su nueva posición en una ya utilizada pero se perderá la posición antigua).
- Pulsa la tecla **M (3)** para confirmar.
- La posición del libro o texto habrá quedado almacenada en la memoria seleccionada.
- Para regresar al menú principal desde la pantalla de reproducción de texto pulsa la tecla **M (3)**.

## 9.4 cargar una posición almacenada

---

Si deseas retomar la lectura donde la dejaste, realiza lo siguiente:

- Dentro del texto, pulsa la tecla **- (6)**. Visualizarás en la pantalla las posiciones de memoria disponibles.
- Mediante las teclas **< (7)** y **> (8)** muévete hasta seleccionar la posición de memoria deseada y pulsa la tecla **M (3)** para confirmar. Podrás continuar con la lectura en el punto en el que la dejaste.
- Para regresar al menú principal desde la pantalla de reproducción de texto pulsa la tecla **M (3)**.

## 10 grabar

Este reproductor tiene un micrófono integrado que te permitirá realizar grabaciones de voz o sonidos a corto alcance.

- Desde el menú principal pulsa las teclas **< (7)** y **> (8)** hasta seleccionar la opción **“Grabar”**. A continuación pulsa la tecla **M (3)** para confirmar la selección.
- Pulsa la tecla **▶|| (4)** para comenzar la grabación.
- Si deseas pausar la grabación pulsa la tecla **▶|| (4)** para reanudarla vuelve a pulsar la misma tecla.
- Cuando desees finalizar la grabación y guardar el archivo resultante, pulsa la tecla **M (3)**.
- El archivo de voz o sonido creado se guardará automáticamente en la carpeta **“VOICE”** de tu reproductor.
- Para regresar al menú principal, mantén pulsada la tecla **M (3)**.



### NOTA

Sitúate a no más lejos de 5 cm del reproductor y dirige la voz hacia este, el micrófono se encuentra junto al interruptor ON/OFF.

## 10.1 reproducir un archivo grabado

Para reproducir un archivo grabado:

- Desde el menú principal pulsa las teclas **< (7)** y **> (8)** hasta seleccionar la opción **“Explorador”**. A continuación pulsa la tecla **M (3)** para confirmar la selección.
- Entrarás en el explorador de archivos y mediante las teclas **< (7)** y **> (8)** selecciona la carpeta **“VOICE”**.
- Pulsa la tecla **M (3)** para confirmar.
- Selecciona, con las teclas **< (7)** y **> (8)** el archivo que deseas reproducir y pulsa la tecla **M (3)** para comenzar a reproducirlo.
- Para regresar al menú principal, mantén pulsada la tecla **M (3)**.



# 11 explorador

Este reproductor dispone de un explorador de carpetas y archivos para que te resulte sencilla la búsqueda de un archivo determinado.

## **N** NOTA

Si el nombre de un fichero o carpeta es excesivamente largo, contiene caracteres extraños o espacios pueden producirse problemas al intentar reproducirlo. Por favor, cambia el nombre para evitar estos problemas.

- Desde el menú principal pulsa las teclas **< (7)** y **> (8)** hasta seleccionar la opción **“Explorador”**. A continuación pulsa la tecla **M (3)** para confirmar la selección.
- Muévete arriba o abajo por las carpetas o archivos mediante las teclas **< (7)** y **> (8)**.
- Pulsa la tecla **M (3)** para acceder a una carpeta o para comenzar a reproducir un archivo. Si no, pulsa la tecla **▶|| (4)** para ir hacia atrás.
- Mantén pulsada la tecla **M (3)** si deseas volver al menú principal.

## 11.1 borrar un archivo

Puedes borrar un archivo sin la necesidad de conectar el reproductor a tu PC. Para ello, realiza lo siguiente:

- Accede al explorador de carpetas y archivos del reproductor de la forma explicada en el apartado anterior.
- Busca y selecciona el archivo que deseas borrar.
- Pulsa la tecla **- (6)**. Visualizarás una pantalla en la que te pregunta si confirmas que deseas eliminar el archivo.
- Mediante las teclas **< (7)** y **> (8)** selecciona la opción **“Sí”** y pulsa la tecla **M (3)** para confirmar.
- Mantén pulsada la tecla **M (3)** para volver al menú principal.

## 12 juego

- Mediante las teclas < (7) y > (8) selecciona la opción “**Juego**” del menú principal y pulsa la tecla **M (3)** para confirmar.
- Pulsa la tecla ▶|l (4) para comenzar el juego, las piezas comenzarán a caer.
- Pulsa la tecla **M (3)** para hacer que las piezas cambien de posición y encajen en los huecos que quedan disponibles en las líneas de abajo.
- Pulsa las teclas < (7) y > (8) para mover de izquierda a derecha las fichas.
- Para pausar la partida presiona la tecla ▶|l (4) y para reanudarla en el mismo punto en el que la dejaste vuelve a pulsar la tecla ▶|l (4).
- Si quieres que las fichas caigan de forma rápida pulsa una vez la tecla – (6).

# 13 ajustes

Desde el menú principal pulsa las teclas < (7) y > (8) hasta seleccionar la opción “Ajustes”. A continuación pulsa la tecla M (3) para confirmar la selección.

Mantén pulsada la tecla M (3) en cualquier momento si deseas volver al menú principal.

## 13.1 ajustes de música

Selecciona mediante las teclas < (7) y > (8) la opción “Música”, y pulsa la tecla M (3) para confirmar.

Visualizarás los siguientes parámetros de configuración:

### Modo repetición

Podrás configurar los diferentes modos de repetición de los archivos de audio:

- Selecciona “**Modo repetición**” moviéndote con las teclas < (7) y > (8).
- Pulsa M (3) para confirmar.

Podrás seleccionar las siguientes opciones:

- **Una vez:** Reproduce el archivo una vez.
  - **Repetir uno:** Reproduce el archivo continuamente.
  - **Carpeta una vez:** Reproduce los archivos de una carpeta una vez.
  - **Repetir carpeta:** Reproduce los archivos de una carpeta continuamente.
  - **Todo una vez:** Reproduce todos los archivos de audio que haya almacenados una vez.
  - **Repetir todo:** Reproduce todos los archivos de audio que haya almacenados continuamente.
  - **Introducción:** Reproduce los primeros segundos de todos los archivos de audio almacenados en tu reproductor una vez.
- Selecciona la opción deseada mediante las teclas < (7) y > (8) y pulsa M (3) para confirmar.

- Pulsa la tecla ►|| (4) para salir a la pantalla anterior o mantén pulsada la tecla M (3) para volver al menú inicial.

## Modo reproducción

Podrás configurar dos diferentes modos de reproducción de los archivos de audio, para ello:

- Selecciona “**Modo reproducción**” moviéndote con las teclas < (7) y > (8).
- Pulsa M (3) para confirmar.

Podrás seleccionar las siguientes opciones:

- **Normal:** Los archivos se reproducirán de forma ordenada.
- **Aleatorio:** Los archivos se reproducirán de forma aleatoria.

Selecciona la opción deseada mediante las teclas < (7) y > (8) y pulsa M (3) para confirmar.

Pulsa la tecla ►|| (4) para salir a la pantalla anterior o mantén pulsada la tecla M (3) para volver al menú inicial.

## Ecualización

Puedes seleccionar una ecualización predeterminada de entre las 7 opciones disponibles: Modo normal, 3D, Rock, Pop, Clásica, Graves, Jazz o Ecualización usuario. Para ello:

- Selecciona “**Seleccionar ECU**” moviéndote con las teclas < (7) y > (8) y pulsa M (3) para confirmar.
- Selecciona una ecualización deseada mediante las teclas < (7) y > (8) y pulsa M (3) para confirmar.
- Pulsa la tecla ►|| (4) para salir a la pantalla anterior o mantén pulsada la tecla M (3) para volver al menú inicial.

## Ecualización del usuario

Puedes crear tu propia ecualización modificando los valores predeterminados, para ello:

- Selecciona “**Ecu usuario**” moviéndote con las teclas < (7) y > (8) y pulsa M (3) para confirmar.

- Ajusta los niveles de ecualización según te convenga. Para pasar de una barra indicadora a otra pulsa las teclas < (7) y > (8) y para aumentar o disminuir el nivel de ecualización usa las teclas + (5) o - (6).
- Cuando tengas los niveles ajustados a tu gusto, pulsa < (7) y > (8) hasta seleccionar el símbolo de la "X" y pulsa la M (3) para confirmar la configuración.
- Pulsa la tecla ►|| (4) para salir a la pantalla anterior o mantén pulsada la tecla M (3) para volver al menú inicial.



#### NOTA

Para poder activar los ajustes manuales selecciona el modo "Ecu usuario" en la lista de ecualizaciones predeterminadas.

## 13.2 ajustes de la radio FM

Selecciona mediante las teclas < (7) y > (8) la opción "**Ajustes de radio**", y pulsa la tecla M (3) para confirmar.

Visualizarás los siguientes parámetros de configuración:

### Estéreo

- Cuando recibas una señal clara y fuerte de una determinada emisora, se recomienda activar la función estéreo. Sin embargo, si la señal es algo débil o con ruido, la audición mejorará en parte si desactivas esta función.
- Selecciona la opción "**Estéreo**" moviéndote mediante las teclas < (7) y > (8).
- Pulsa la tecla M (3) para confirmar.
- Selecciona "**Desactivar**" o "**Activar**" en función de la situación y pulsa la tecla M (3) para confirmar.
- Pulsa la tecla ►|| (4) para salir a la pantalla anterior o mantén pulsada la tecla M (3) para volver al menú inicial.

## Región FM

En cada país existe un rango de frecuencias diferente para la frecuencia modulada (FM), por esta razón, deberás seleccionar la región FM correcta. Si deseas escuchar la radio en España deberás seleccionar la opción Europa.

La región FM viene configurada por defecto para Europa.

- Selecciona la opción “**Región FM**” moviéndote mediante las teclas < (7) y > (8) y pulsa la tecla **M (3)** para confirmar.
- Selecciona la opción deseada con las teclas < (7) y > (8) y pulse **M (3)** para confirmar.
- Pulsa la tecla ►| (4) para salir a la pantalla anterior o mantén pulsada la tecla **M (3)** para volver al menú inicial.

## 13.3 tiempo presentación de texto e imágenes —

Desde esta opción podrás modificar la hora del reproductor.

Mediante esta función podrás seleccionar el tiempo de reproducción automática para la visualización de cada pantalla de los archivos de texto e imágenes. Dispone de tiempos diferenciados entre ambas funciones.

- Selecciona mediante las teclas < (7) y > (8) la opción “**Lectura Auto**”, y pulsa la tecla **M (3)** para confirmar.
- Visualizarás las opciones “Imágenes y Texto”. Pulsa < (7) y > (8) para seleccionar una de ellas. Pulsa **M (3)** para confirmar.
- La pantalla mostrará un listado de los intervalos de tiempo disponibles.
- Selecciona, con las teclas < (7) y > (8) el tiempo que deseas que transcurra hasta que el reproductor pase a la siguiente hoja o a la siguiente imagen.
- Pulsa la tecla **M (3)** para confirmar.
- Pulsa la tecla ►| (4) para salir a la pantalla anterior o mantén pulsada la tecla **M (3)** para volver al menú inicial.
- Selecciona la opción deseada con las teclas + (5) y - (6) y pulse **M (3)** para confirmar.
- Pulsa la tecla ►| (4) para salir a la pantalla anterior o mantén pulsada la tecla **M (3)** para volver al menú inicial.

## 13.4 configuración de la pantalla

Selecciona mediante las teclas < (7) y > (8) la opción “**Pantalla**”, y pulsa la tecla **M (3)** para confirmar.

Visualizarás los siguientes parámetros de configuración:

### Tiempo luz de fondo

Activando esta función harás que cuando pase el tiempo programado, la pantalla del reproductor se apague automáticamente con el fin de ahorrar batería. De esta forma se aumentará la autonomía del reproductor.

Aunque esta función esté activada el reproductor seguirá encendido pero con la pantalla apagada. En cuanto pulses una tecla, éste activará la pantalla. Si estás escuchando algún archivo, podrás seguir haciéndolo aunque la pantalla se apague.

- Selecciona mediante las teclas < (7) y > (8) la opción “**Tiempo luz fondo**”, y pulsa la tecla **M (3)** para confirmar.
- Selecciona el tiempo que deseas (en segundos) que la luz de fondo esté activada mediante las teclas < (7) y > (8) o selecciona “**Siempre activado**” y pulsa **M (3)** para confirmar.
- Pulsa la tecla ►| (4) para salir a la pantalla anterior o mantén pulsada la tecla **M (3)** para volver al menú inicial.



NOTA

Es recomendable activar esta función para ahorrar energía y aumentar la vida de la batería.

### Brillo

Mediante esta función puedes seleccionar el nivel de iluminación de la pantalla, para ello:

- Selecciona mediante las teclas < (7) y > (8) la opción “**Brillo**” y pulsa la tecla **M (3)** para confirmar.
- Selecciona el nivel deseado (la pantalla irá modificando el nivel seleccionándolo) mediante las teclas < (7) y > (8) y pulsa **M (3)** para confirmar.
- Pulsa la tecla ►| (4) para salir a la pantalla anterior o mantén pulsada la tecla **M (3)** para volver al menú inicial.

## Modo luz de fondo

Desde esta opción podrás configurar el reproductor para que transcurrido el tiempo que previamente ha seleccionado en el punto “Tiempo luz de fondo” explicado anteriormente, la pantalla del reproductor se apague por completo (mayor ahorro de batería) o que simplemente la luz de la pantalla disminuya.

- Selecciona mediante las teclas < (7) y > (8) la opción “**Modo luz fondo**”, y pulsa la tecla **M (3)** para confirmar.
- Selecciona una de las 2 opciones con las teclas < (7) y > (8):
  - **Modo normal:** La pantalla se apagará pero se mantendrá una ligera luz de fondo, el reproductor seguirá encendido.
  - **Modo ahorro:** La pantalla se apagará pero el reproductor seguirá encendido. Activando este modo, se conseguirá el mayor ahorro en la autonomía de la batería.
- Pulsa la tecla **M (3)** para confirmar.
- Pulsa la tecla ► (4) para salir a la pantalla anterior o mantén pulsada la tecla **M (3)** para volver al menú inicial.

## 13.5 sistema

---

Selecciona mediante las teclas < (7) y > (8) la opción “**Sistema**” y pulsa la tecla **M (3)** para confirmar.

Visualizarás los siguientes parámetros de configuración:

### Acerca de

Si deseas consultar la información sobre el sistema sigue los siguientes pasos:

Selecciona mediante las teclas < (7) y > (8) la opción “**Acerca de**” y pulsa la tecla **M (3)** para confirmar. La información tardará unos segundos en aparecer.

- Visualizarás la información sobre la versión de Firmware, fecha de actualización, memoria libre disponible.
- Pulsa la tecla ► (4) para salir a la pantalla anterior o mantén pulsada la tecla **M (3)** para volver al menú inicial.



## Actualizar FW

Esta opción está reservada para los servicios técnicos autorizados. No intentes actualizar el firmware por tu cuenta, ya que podrías dañar el aparato.

## Reiniciar

Si deseas volver a la configuración por defecto, realiza lo siguiente:

Selecciona mediante las teclas < (7) y > (8) la opción “Reiniciar” y pulsa la tecla M (3) para confirmar.

- Visualizarás una pantalla que pide que confirmes si quieres volver a la configuración por defecto.
- Selecciona la opción “Si” mediante las teclas < (7) y > (8) y pulsa la tecla M (3) para confirmar.
- Pulsa la tecla ►II (4) para salir a la pantalla anterior o mantén pulsada la tecla M (3) para volver al menú inicial.

## 13.6 apagado

---

Mediante esta función podrás seleccionar el tiempo que deseas que transcurra antes de que el reproductor se apague automáticamente.

También podrás deshabilitar esta función para que el reproductor esté siempre activado.

- Selecciona mediante las teclas < (7) y > (8) la opción “Apagado”.
- A continuación pulsa la tecla M (3) para confirmar.
- Selecciona el tiempo que deseas que transcurra antes de que el reproductor se apague automáticamente mediante las teclas < (7) y > (8) y pulsa la tecla M (3).
- Si deseas desactivar esta opción y que el reproductor no se apague nunca cuando está reproduciendo algún archivo selecciona la opción **DESACTIVAR**.
- Pulsa la tecla ►II (4) para salir a la pantalla anterior o mantén pulsada la tecla M (3) para volver al menú inicial.



## NOTA

Si eliges deshabilitar esta función y estás reproduciendo algún archivo el reproductor, éste seguirá encendido hasta que la batería se acabe o decidas apagarlo de manera manual.

Si de lo contrario no estás reproduciendo ningún archivo, el aparato se apagará automáticamente pasados unos minutos, con el fin de ahorrar batería.

## 13.7 idioma

---

- Selecciona mediante las teclas < (7) y > (8) la opción “**Idioma**” y pulsa la tecla **M (3)** para confirmar.
- Selecciona el idioma deseado mediante las teclas < (7) y > (8) y pulsa la tecla **M (3)** para confirmar.
- Pulsa la tecla ►|| (4) para salir a la pantalla anterior o mantén pulsada la tecla **M (3)** para volver al menú inicial.

## 14 datos técnicos

Dimensiones:	76 x 40 x 9 mm
Peso:	24g
Pantalla:	1.5" CSTN, 65K
Micrófono:	MIC integrado
Salida:	Salida auricular (Jack 3'5mm)
Rango Frecuencia FM:	87.5-108 MHz
Batería:	Litio-polímero (Integrada)
Formatos de audio:	MP1, MP2, MP3, WAV, WMA, FLAC
Formatos de vídeo:	AVI
Formatos de imagen:	JPG, BMP
Formatos de texto:	TXT
Sistemas operativos compatibles:	Windows XP, Windows Vista y Windows 7.
Puerto USB:	USB2.0
Condiciones de uso:	Temperatura: 0°C – 50°C Humedad: 20/90%
Autonomía:	15h para audio (modo ahorro)
Idiomas:	Español, inglés, alemán, francés, Italiano...

## declaración de conformidad



TELECOM Y NOVATECNO S.A. pone a tu disposición la Declaración de Conformidad CE en [www.spcinternet.com](http://www.spcinternet.com)

calidad y servicio al cliente

Siguiendo nuestra política de mejora permanente, SPC INTERNET desea ofrecerte un mejor servicio, poniendo a tu disposición el siguiente teléfono de

Atención al cliente:

 **902 367 492**

Si prefieres contactar con nosotros por correo electrónico, visita [www.spcinternet.com/contacta](http://www.spcinternet.com/contacta)

[www.spcinternet.com](http://www.spcinternet.com)