

## GUÍA BÁSICA

### Como instalarlo en 1 solo minuto

El Reproductor MP4, dispone de batería interna. Antes de comenzar a usarlo necesitará cargarlo:

- Carga de la batería del MP4 con el Adaptador eléctrico.
  - Con el reproductor MP4 se suministra un adaptador ACDC. Inserte un extremo del adaptador ACDC en el conector del MP4 (11) y el otro en el enchufe.
  - El icono de la batería aparecerá lleno en 1 hora, lo cual le permitirá usar prolongadamente el reproductor, no obstante, recomendamos que cargue las baterías durante 2 horas para asegurar un máximo tiempo de uso y así alargar la vida de ésta.



El reproductor no se cargará cuando esté conectado al puerto USB del ordenador. Use esta conexión solamente para la transferencia de Datos.

#### Nota:

Si se realiza cargas incorrectas de la batería del reproductor, puede provocar posteriormente un mal funcionamiento de ésta. Utilice solamente el adaptador de corriente suministrado con este reproductor.

### Calibración de la pantalla táctil

Cuando la pantalla táctil se comporte de manera extraña o no coincida la opción seleccionada con la pulsada, deberá calibrar la pantalla táctil. Para ello realice los siguientes pasos:

- Mantenga desplazado el interruptor  hasta que el reproductor se apague.
- Una vez el reproductor esté apagado, encienda el reproductor manteniendo desplazado el interruptor . El reproductor se encenderá, pero mantenga desplazado el interruptor hasta que la pantalla de calibración aparezca en la pantalla.
- Pulse con su dedo el punto rojo marcado en la esquina superior izquierda. A continuación, pulse el punto rojo marcado en la esquina inferior derecha.
- Cuando haya realizado el paso anterior, mantenga pulsada la tecla MENU para volver al menú principal.



SPC  
internet  
el ESPECIALISTA en  
utilizar lo que se baja de la red

SPC  
internet  
el ESPECIALISTA en  
utilizar lo que se baja de la red

REPRODUCTOR MP4  
MP3 / WMA / VIDEO / TEXTO / IMAGEN  
MANUAL DE USUARIO

01/2008



Ref. 8062 / 8064 / 8066

For any doubt, or to get the english version of the user manual, visit [www.spcinternet.com](http://www.spcinternet.com) or call us to 902 36 74 92.

Vea cómo instalarlo  
en 1 sólo minuto

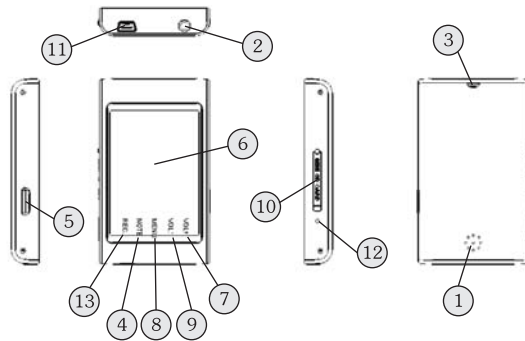
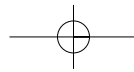

## ESTRUCTURA DEL MANUAL

Guía básica Pág. 64

- Como instalarlo en 1 sólo minuto
- Calibración de la pantalla táctil

Y si tiene dos minutos más >>> Pág. 3

- Mejore el rendimiento del equipo

Guía completa de instrucciones >>> >>> Pág. 5

Qué hacer ante cualquier duda Pág. 58

Servicio de Atención al Cliente ☎ Pág. 63

### Anexos

- Listado SAT
- Condiciones de garantía

Estructura del Manual >>>>

■ 1

■ 2

■ 63

## SERVICIO DE ATENCIÓN AL CLIENTE ☎

Siguiendo con nuestra política de mejora permanente, Telecom y Novatecom S.A. desea ofrecerle un mejor servicio poniendo a su disposición el siguiente teléfono de Atención al Cliente:

☎ **902 36 74 92**

## Y SI TIENE DOS MINUTOS MÁS

### Mejore el rendimiento del equipo

Estructura del menú:

MÚSICA	Reproducción de los archivos de sonido MP3 / WMA / APE / FLAC de la memoria
VÍDEO	Reproducción de los archivos de vídeo AVI de la memoria
RADIO FM	Búsqueda, reproducción y memorización de las emisoras de radio FM
IMÁGENES	Visualización de las imágenes de la memoria (JPG / BMP / GIF animados)
TEXTO	Visualización y lectura de archivos de texto (TXT) de la memoria.
CARPETAS	Acceso a las carpetas y archivos de la memoria interna o de la tarjeta MiniSD.



## HERRAMIENTAS

Nivel	Controla el desnivel en grados allá donde coloques el reproductor
Podómetro	Cuenta la distancia que recorres mientras escuchas música

## AJUSTES

Música	Configuración de los diferentes parámetros de reproducción
Radio FM	Configuración de los diferentes parámetros de la radio
Pantalla	Configuración de los parámetros de la pantalla y activación del modo ahorro..
Sensor	Activar o desactivar la función Shake-Control
Ajuste Reproducción	Configuración de los diferentes parámetros de la radio
Sistema	Configuración del idioma, información del sistema y versión firmare
Auto-apagado	Configuración de la función auto-apagado de la unidad
Valores de Fábrica	Activar o desactivar la función Shake-Control

**GUÍA COMPLETA DE INSTRUCCIONES*****Índice***

<b>1. Localización de controles.....</b>	<b>8</b>
<b>2. Introducción.....</b>	<b>9</b>
2.1. Presentación.....	9
2.2. Características.....	10
2.3. Requisitos.....	12
2.4. Mantenimiento.....	12
2.5. Precauciones.....	12
<b>3. Instalación.....</b>	<b>15</b>
3.1. Carga de la batería.....	15
3.2. Conexión del reproductor al PC.....	16
3.3. Desconexión del reproductor del PC.....	17
3.4. Instalación de tarjeta de memoria (Mini-SD).....	17
3.5. Dar formato a la memoria del reproductor.....	18
<b>4. Funcionamiento del reproductor.....</b>	<b>20</b>
4.1. Pantalla táctil.....	20
4.2. Apagar o encender el reproductor.....	20
4.3. Bloqueo de teclado.....	20
4.4. Ajuste del volumen de reproducción.....	21
4.5. Calibración de la pantalla táctil.....	21

<b>5. Menú principal de navegación.....</b>	<b>23</b>
<b>6. Reproducción de audio.....</b>	<b>24</b>
6.1. Reproducir archivos de música y navegar por el Menú... 24	
6.2. Pausa..... 25	
6.3. Siguiete canción / Canción anterior..... 25	
6.4. Retroceso y avance de canción..... 25	
6.5. Ecuualizador de sonido..... 26	
6.6. Archivos LYRICS..... 27	
<b>7. Reproducción de vídeos.....</b>	<b>33</b>
7.1. Conversor de Vídeo a formato SMV..... 33	
7.2. Reproducir archivos de video y navegar por el Menú..... 35	
<b>8. Radio FM.....</b>	<b>37</b>
8.1. Búsqueda manual..... 37	
8.2. Búsqueda automática..... 37	
8.3. Memorizar una emisora..... 38	
8.4. Buscar una emisora presintonizada..... 38	
8.5. Borrar una emisora..... 39	
<b>9. Visualizador de fotos / imágenes.....</b>	<b>40</b>
<b>10. Texto (eBook). Lectura de archivos de texto.....</b>	<b>41</b>
10.1. Guardar posición de lectura..... 42	
10.2. Cargar una posición almacenada..... 42	

<b>11. Acceso a los directorios/archivos de la memoria interna o de la tarjeta mini SD desde el reproductor.....</b>	<b>43</b>
11.1. Borrar un archivo.....	43
<b>12. Herramientas.....</b>	<b>44</b>
12.1. Nivel.....	44
12.2. Podómetro.....	44
12.3. Paint (cuaderno de dibujo).....	45
<b>13. Ajustes: Otras configuraciones.....</b>	<b>47</b>
13.1. Configuraciones de música.....	47
13.2. Configuración de la radio FM.....	49
13.3. Configuración de la pantalla.....	50
13.4. Sensor (Shake-Control).....	52
13.5. Ajuste reproducción.....	52
13.6. Configuraciones del sistema.....	53
13.7. Configuración del tiempo de apagado (Auto-Apagado)..	54
13.8. Configuración por defecto.....	55
13.9. Apagado para ahorro de energía.....	55
13.10. Activación/desactivación del altavoz.....	55
13.11. Calibración de la pantalla táctil.....	56
<b>14. Datos Técnicos.....</b>	<b>57</b>

## **1 Localización de controles**

1. Altavoz integrado.
2. Conector para auriculares o altavoces.
3. Pasador de cordón para uso colgante.
4. NOTE → Activa la función para dibujar (PAINT)
5. Bloqueo de teclado / encender y apagar el equipo.
6. Pantalla color LCD-TFT.
7. VOL + → Subir volumen.
8. MENU → Volver al menú principal.
9. VOL - → Bajar volumen.
10. Lector de tarjetas de memoria mini SD.
11. Conector para el cable USB.
12. Reset.
13. REC. → No utilizable en este modelo.



## **2 Introducción**

Este manual describe las características y modo de funcionamiento del reproductor, así como de sus componentes.

Le proporciona también la información básica para instalar y conectar el reproductor a su PC.

- En la caja se incluye lo siguiente:
- Reproductor MP3 / Vídeo.
- Un juego de auriculares estéreo.
- Cable USB para conectar el reproductor con el PC
- Adaptador de corriente para cargar la batería en el enchufe de casa.
- CD con conversor de video.
- Manual de instrucciones.

---

### **2.1 Presentación**

---

El reproductor Ref. 8062/8064 ha sido diseñado para proporcionar una alta calidad de sonido reproduciendo grabaciones en formato MP3/WMA/APE/FLAC que podrán escucharse mediante auriculares o el altavoz integrado del reproductor.

El reproductor también permite reproducir Vídeos en formato AVI y fotos en formato JPG/BMP y GIF animados gracias a la pantalla a color LCD-TFT de 262000 colores y 2.6 pulgadas. También podrá escuchar la Radio FM.

Gracias a la pantalla táctil podrá manejar el reproductor fácilmente. Si lo desea, también podrá ampliar la memoria de su reproductor simplemente introduciendo una tarjeta Mini SD en la ranura de expansión.

---

## **2.2 Características**

---

- Reproducción de música digital MP3 / WMA / APE / FLAC
- Reproducción de videos (formato AVI, incluye conversor)
- Pantalla completamente táctil
- Pantalla LCD-TFT de 262K colores QVGA (320X240 Píxel) y tamaño de 2.6"
- Visualización de fotos a 262K colores (formato JPG / BMP y GIF animados)
- No necesita instalar controladores si se conecta a sistemas VISTA / XP / ME y Windows 2000 con Win2000 Service Pack
- Ranura de tarjeta de memoria (Mini SD)
- Memoria Flash integrada
- Altavoz integrado
- Sensor integrado (Shake Control), cambia de canción, video, fondo de pantalla moviendo el reproductor
- Podómetro, cuenta la distancia que recorres mientras escuchas música
- Radio FM con 30 presintonías
- Ebook (visualización de archivos de texto TXT)
- Bloqueo de teclado
- Gestión del contenido por carpetas
- Funciona como memoria de almacenamiento
- ID3 TAG (visualización en pantalla del título de la canción y nombre del artista)

- Lyrics (Muestra las letras de las canciones editándolas de antemano)
- Bajo consumo
- Batería de Litio-polímero integrada
- Autonomía de la batería de hasta 9 horas de reproducción de archivos MP3 (Salvapantallas activado)
- Tiempo de música MP3 que almacena:
  - Hasta 16h (1Gb)
  - Hasta 32h (2Gb)
- 5 ecualizadores de música predeterminados (Normal, Rock, Pop, Clásico, Jazz)
- Ecualizador especial PLAYFX
- 7 modos de reproducción: Una vez, Repetir 1, Una Carpeta, Repetir 1 carpeta, Todo, Repetir todo, Introducción
- Controla el desnivel en grados allá donde coloques el reproductor
- Paint
- Interfaz USB 2.0
- Dimensiones (largoxanchoxalto): 82mm x 11mm x 47mm
- Peso: 70 g
- Condiciones de uso: -10/45°C
- Certificado CE

---

### **2.3 Requisitos**

---

Para poder copiar canciones, vídeos, fotos, etc. es necesario que el reproductor se conecte a un ordenador con los siguientes requisitos mínimos:

- 1) Sistema Operativo: Windows VISTA / 2000 / XP / ME.
- 2) Puerto USB disponible.
- 3) Necesitará un lector de CD para poder hacer uso del conversor de video.

---

### **2.4 Mantenimiento**

---

- **No use la pantalla táctil con objetos de metal (bolígrafos, clips, etc), podría dañarse o romperse. Utilice su dedo para hacer uso de la pantalla táctil.**
- Utilice un trapo húmedo para limpiar el reproductor. No utilice bencina, alcohol o disolventes químicos. No utilice productos abrasivos ni productos en aerosol.
- Mantenga la unidad libre de polvo, altas temperaturas y vibraciones. No lo exponga a la luz directa solar.

---

### **2.5 Precauciones**

---

- **No exponga el reproductor a altas temperaturas.**
- **No use la pantalla táctil con objetos de metal (bolígrafos, clips, etc), podría dañarse o romperse. Utilice su dedo para hacer uso de la pantalla táctil.**
- Por favor lea las instrucciones de uso antes de utilizar el aparato.
- No ponga el reproductor en contacto con el agua.

- No abra el reproductor ya que se podría deteriorar y anularía el periodo de garantía. Póngase en contacto con el Servicio Técnico Autorizado.
- Si la unidad no se usa durante un periodo largo de tiempo, apague el aparato.
- No sitúe el reproductor en lugares extremadamente calientes, fríos, sucios o húmedos.

---

### ***Reciclaje medioambiental***

---

No tire nunca el aparato con los desechos domésticos.

Pida información a su Ayuntamiento sobre las posibilidades de una correcta eliminación que no arruine el medio ambiente. La caja de cartón, el plástico contenido en el embalaje y las piezas que forman el reproductor se pueden reciclar de acuerdo con las normas vigentes en España en materia de reciclaje.

Respete siempre las normas vigentes en la materia.

Los transgresores están sujetos a las sanciones y a las medidas que establece la ley.



El símbolo del contenedor con la cruz, que se encuentra en el aparato, significa que cuando el equipo haya llegado al final de su vida útil, deberá ser llevado a los centros de recogida previstos, y que su tratamiento debe estar separado del de los residuos urbanos.

**¡PRECAUCIÓN!**

**Volumen del auricular:** Usar los auriculares a un volumen elevado puede causar una pérdida de audición permanente. Si se habitúa a un volumen de sonido más alto, podrá resultarle aparentemente normal, pero podrá dañar su capacidad de audición. Ajuste el volumen de su reproductor a un nivel adecuado. Si oyerá un pitido, reduzca el volumen o deje de utilizar el reproductor.

**Actividades:** Se recomienda no hacer uso del reproductor mientras tenga que realizar actividades que requieran de su atención auditiva ya que el reproductor le aísla de los ruidos externos.

**Conectores y puertos:** No intente reiteradamente enchufar un conector en un puerto si la conexión entre el conector y el puerto no es inmediata, ya que seguramente no se correspondan. Cerciórese de que el conector se corresponde con el puerto en su forma y que lo ha colocado en la posición correcta.

**Temperatura:** No utilice su reproductor en lugares que tengan una temperatura fuera de este rango  $-5^{\circ}\text{C}$  /  $40^{\circ}\text{C}$ . No deje su reproductor expuesto a la luz solar directa, algún componente del reproductor podría dañarse.

**Lugares húmedos:** No utilice el reproductor cerca del agua o de lugares con humedad, podría ocasionar descargas o daños.

## **3 Instalación**

### **3.1 Carga de la batería**

El Reproductor Ref. 8062/8064, dispone de batería interna. Antes de comenzar a usarlo necesitará cargarlo. No importa si lo pone a cargar encendido o apagado, una vez conectado, comenzará el proceso de carga.

Además, cargue las baterías cuando:

- El icono de batería vacía aparezca en la pantalla  .
- Cuando los iconos pulsados no se activen correctamente.
- El reproductor no funcione correctamente en circunstancias normales.

#### Carga de la batería del MP4 con el Adaptador eléctrico.

- Con el reproductor se suministra un adaptador ACDC. Inserte un extremo del adaptador ACDC en el conector del MP4 (11) y el otro en el enchufe.
- El icono de la batería aparecerá lleno en 1 hora, lo cual le permitirá usar prolongadamente el reproductor, no obstante, recomendamos que cargue las baterías durante 2 horas para asegurar un máximo tiempo de uso y así alargar la vida de ésta.

El reproductor no se cargará cuando esté conectado al puerto USB del ordenador. Use esta conexión solamente para la transferencia de Datos.

#### **Notas:**

Si se realiza cargas incorrectas de la batería del reproductor, puede provocar posteriormente un mal funcionamiento de ésta. Utilice

solamente el adaptador de corriente suministrado con este reproductor.

Información obligatoria según normativa para equipos que utilizan baterías de litio.

**Precaución:** En caso de excesivo calentamiento o inundación, existe riesgo de explosión.

### ***3.2 Conexión del reproductor al PC***

Podrá conectar el reproductor a ordenadores que usen un Sistema Operativo **Windows VISTA/XP/2000/ME**, por lo que no necesitará realizar ninguna instalación. El ordenador reconocerá el dispositivo automáticamente.

**Cuando el ordenador haya detectado el reproductor, este actuará como un disco portátil. Por lo tanto, la transferencia de archivos se realizará de la misma manera que con cualquier otro dispositivo de almacenamiento.**



**Nota:**

No desconecte el reproductor durante el proceso de copia o borrado de datos ya que podría causar un mal funcionamiento de la unidad y dañar el Software.



### ***3.3 Desconexión del reproductor del PC***

Es recomendable realizar los siguientes pasos para evitar conflictos en el PC y en el reproductor cuando se desconectan.

- En el PC, haga doble “click” sobre el pequeño icono que se muestra en la parte inferior derecha de su pantalla.



- Se abrirá una nueva ventana, haga “click” en la opción DETENER
- Haga “click” en ACEPTAR. El ordenador le confirmará que ya puede desconectar el reproductor del puerto USB.

### ***3.4 Instalación de tarjeta de memoria (Mini-SD)***

El reproductor dispone de una memoria interna. Si lo desea, puede ampliar la memoria de su reproductor ya que éste incorpora una ranura en la que podrá introducir una tarjeta de memoria tipo MINI-SD (hasta 2Gb).

Tanto para insertar como para quitar la tarjeta de memoria, apague primero el reproductor.

Introduzca la tarjeta de memoria en la posición que se indica en la parte trasera del reproductor. Presione hasta que ésta quede encajada dentro del reproductor (la tarjeta debe quedar completamente dentro del reproductor). Para extraerla realice los mismos pasos.

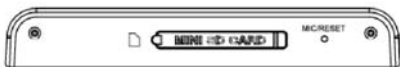
**Nota:**

La tarjeta de memoria MINI-SD no se incluye con el reproductor.

---

***3.5 Dar formato a la memoria del reproductor***

---

Puede formatear la memoria del reproductor para borrar todos los archivos que en ella se encuentran. Para ello siga los siguientes pasos:

- Conecte el reproductor a un ordenador con sistema operativo compatible empleando el cable USB. Inmediatamente el ordenador reconocerá el dispositivo.
- En MI PC, haga “click” con el botón derecho del ratón sobre la unidad de almacenamiento que ha creado el reproductor. A continuación haga “click” en la opción ‘Formatear...’.

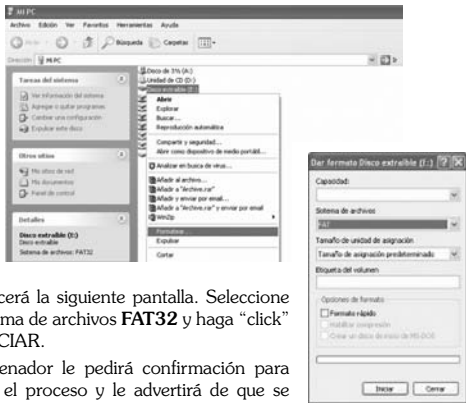

- Aparecerá la siguiente pantalla. Seleccione el sistema de archivos **FAT32** y haga "click" en **INICIAR**.
- El ordenador le pedirá confirmación para iniciar el proceso y le advertirá de que se van a borrar todo el contenido. Haga "click" en **ACEPTAR**.
- El ordenador formateará la unidad en poco tiempo. Una vez haya acabado haga "click" en **ACEPTAR**.

**Nota:**

Puede que tenga que minimizar la ventana de la unidad formateada para poder ver otras.

- Cierre las ventanas de formateo que pueda tener abiertas, y extraiga la unidad formateada usando el icono "Quitar Hardware con seguridad" de su barra de tareas.

## **4 Funcionamiento del reproductor**

### **4.1 Pantalla táctil**

El reproductor que ha adquirido dispone de una pantalla táctil para hacer más cómodo y sencillo su utilización. Para ello cuando quiera realizar alguna operación, seleccionar opciones, etc., bastará con que pulse con su dedo la opción deseada.

### **4.2 Apagar o encender el reproductor**

Para encender el reproductor, mantenga desplazado el interruptor  (5) durante 4 segundos. La pantalla se encenderá y se situará directamente en el menú de reproducción de música.

Para apagar el reproductor, realice la misma operación. La pantalla se apagará.

### **4.3 Bloqueo de teclado**

Para bloquear el teclado desplace el interruptor  (5). Un dibujo de un candado cerrado aparecerá en la pantalla del reproductor indicándole que el teclado está bloqueado.

Para desbloquear el teclado desplace el interruptor de la posición del  a la posición original (central). Un dibujo de un candado abierto aparecerá en la pantalla.

---

#### ***4.4 Ajuste del volumen de reproducción***

---

Mientras está reproduciendo (una canción, la radio, un video) mantenga pulsada o pulse repetidas veces la tecla **VOL-** (9) para disminuir el volumen de reproducción o la tecla **VOL+** (7) para aumentarlo. La pantalla mostrará el nivel de volumen. (00 sin sonido – 40 volumen máximo)

**Nota:**



Usar los auriculares a un volumen elevado puede causar una pérdida de audición permanente. Si se habitúa a un volumen de sonido más alto, podrá resultarle aparentemente normal, pero podrá dañar su capacidad de audición. Ajuste el volumen de su reproductor a un nivel adecuado. Si oyerá un pitido, reduzca el volumen o deje de utilizar el reproductor.

---

#### ***4.5 Calibración de la pantalla táctil***

---

Cuando la pantalla táctil se comporte de manera extraña o no coincida la opción seleccionada con la pulsada, deberá calibrar la pantalla táctil. Para ello realice los siguientes pasos:

- Mantenga desplazado el interruptor  hasta que el reproductor se apague.
- Una vez el reproductor esté apagado, encienda el reproductor manteniendo desplazado el interruptor . El reproductor se encenderá, pero mantenga desplazado el interruptor hasta que la pantalla de calibración aparezca en la pantalla.

- Pulse con su dedo el punto rojo marcado en la esquina superior izquierda. A continuación, pulse el punto rojo marcado en la esquina inferior derecha.
- Cuando haya realizado el paso anterior, mantenga pulsada la tecla **MENU** para volver al menú principal.

## **5 Menú principal de navegación**

Quando el reproductor se enciende se accede al menú principal de navegación. El menú principal de navegación permite acceder a las siguientes funciones del reproductor:

- 01. MUSICA
- 02. VÍDEO
- 03. RADIO FM
- 04. IMÁGENES
- 07. TEXTO
- 08. CARPETAS
- 09. HERRAMIENTAS
- 10. AJUSTES

Para ello, pulse los iconos correspondientes para seleccionar la opción deseada.

Vuelva a pulsar el icono para acceder a la función.

Para regresar al menú principal desde una de las opciones principales mantenga pulsada la tecla **MENU (8)**.

## **6 Reproducción de audio**

Esta unidad puede reproducir archivos MP3/WMA/APE/FLAC. Para ello, anteriormente se han tenido que grabar los archivos en la memoria del reproductor.



- Desde el menú principal, pulse 2 veces el icono **MUSICA**.
- Para salir de la función de reproducción, mantenga pulsada la tecla **MENU**.

### **6.1 Reproducir archivos de música y navegar por el Menú**

Este reproductor sólo reproduce los archivos de audio con formato:

- MP3 (20 – 320 Kbps)
- WMA (64 – 320 Kbps)
- APE
- FLAC

Para reproducir los archivos de audio almacenados, simplemente pulse el icono .

- Mientras escucha música o archivos de audio, pulse el icono  para acceder al menú inicial. Aunque ya no se encuentre en el menú de reproducción de música, seguirá escuchando sus archivos de audio y podrá continuar con otras tareas.
- También podrá acceder al explorador de archivos pulsando sobre el icono  y seleccionar la canción deseada.



---

## **6.2 Pausa**



---

Mientras está reproduciendo, pulse el icono  para detener la reproducción. Si vuelve a pulsarla, esta reanudará en la misma posición que se detuvo.

---

## **6.3 Siguiete canción / Canción anterior**

---



Pulse el icono  para pasar a la siguiente canción o el icono  para volver a la canción anterior.

---

## **6.4 Retroceso y avance de canción**

---

Para avanzar o retroceder un periodo de tiempo dentro de una canción, siga los siguientes pasos mientras la canción se está reproduciendo:

- Pulse una vez  para avanzar y  para retroceder la canción rápidamente.
- Cuando desee continuar con la reproducción a velocidad normal, pulse en cualquier lugar de la pantalla.

---

## 6.5 Ecuador de sonido

---

Puede seleccionar una ecualización predeterminada de entre las 6 opciones disponibles: Normal, PLAYFX, Rock, Pop, Clásico, Jazz. Para ello:

### A) Desde el menú **MUSICA**:

- Desde el menú **MUSICA**, pulse sobre el icono en el que se muestra la ecualización seleccionada. La ecualización cambiará automáticamente con cada pulsación.

### B) Desde el menú **AJUSTES**:

- Pulse 2 veces sobre **MUSICA**.
- A continuación, pulse 2 veces donde pone **ECUALIZADOR**. Podrá ver las ecualizaciones posible. Para seleccionar cualquiera de ellas, pulse 2 veces sobre la ecualización seleccionada.
- Mantenga pulsada la tecla **MENU** para volver al menú principal.

### C) Ecualización especial **PLAYFX**:

Es una ecualización especial que permite configurar más efectos de reproducción. Para ello tiene que seleccionar la opción **FX** tal y como se ha explicado anteriormente. A continuación desde el menú de **AJUSTES**, podrá configurar los siguientes parámetros:

- Pulse 2 veces sobre **MUSICA**.
- A continuación, pulse 2 veces donde pone **AJUSTE FX**. Podrá ver las siguientes opciones:
- **EFEECTO 3D**: Pulse 2 veces si desea dar un mayor efecto envolvente a la música. Seleccione el nivel deseado.

- **EFFECTO GRAVES:** Pulse 2 veces si desea aumentar el nivel de los sonidos graves. Seleccione el nivel deseado.
- Mantenga pulsada la tecla **MENU** para volver al menú principal.

---

## 6.6 Archivos LYRICS

---

Los LYRICS son archivos especiales de texto que contienen las letras de las canciones, podrá verlas durante su reproducción en el espacio destinado para ello en la pantalla.

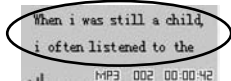

Para ello, es necesario guardar en el reproductor el archivo de música MP3 y su correspondiente archivo Lyrics. Cuando en el equipo reproduzca la canción se mostrará la letra de ésta automáticamente y al mismo tiempo que la canción.

Cuando guarde el archivo de música MP3 y el Lyric, los dos tendrán que tener el mismo nombre para que a la hora de reproducirlos, puedan ser asociados automáticamente.

### **Nota:**

Es posible que los textos de las canciones demasiado largos no se vean completamente en pantalla.

Existen numerosos programas, tanto gratuitos como de pago, que permiten crear archivos Lyrics.

**Nota:**

El proceso para crear archivos Lyrics con los diferentes programas es similar en todos ellos. A continuación se incluye un ejemplo de utilización de uno de ellos.

Uno de ellos es Winamp, disponible de forma gratuita en Internet. Para crear archivos de Lyrics mediante Winamp es necesario instalar también el plugin para Winamp LRC Editor 4.0, también disponible de forma gratuita en Internet. Este plugin permite al programa presentar en otra ventana la letra de las canciones MP3 que Winamp esté reproduciendo.

Para editar archivos Lyrics mediante Winamp y el plugin LRC Editor 4.0 proceda de la siguiente forma:

- Descargue Winamp desde Internet e instálelo en su ordenador.



- Descargue el plugin LRC Editor 4.0 desde Internet e instálelo en su ordenador.



LRC Editor 4.Ink

- Abra el archivo MP3 para el que quiere crear el fichero Lyrics con Winamp.
- Abra el editor de Lyrics LRC Editor 4.0. Se mostrará la siguiente ventana.



En la parte derecha se encuentra un espacio en blanco. Introduzca la letra de la canción en dicho espacio. Para ello, es posible teclear directamente el texto o abrir un fichero que contenga la misma mediante la opción **Open** del menú **File**. Procure separar la letra en frases cortas.



- Una vez introducida la letra será necesario sincronizarla con el archivo MP3 de audio. Para ello, es necesario introducir marcas de tiempo en el texto sincronizadas con instantes de tiempo del archivo

MP3. Normalmente, una marca de tiempo vendrá asociada con una nueva línea de texto. Para ello, en primer lugar, coloque el cursor en la primera línea de texto.

- Posteriormente pulse la tecla de iniciar reproducción  de LRC Editor 4.0. De esta forma se inicia la reproducción del archivo de



audio mediante Winamp.

- A continuación, cada vez que desee introducir una marca de tiempo pulse el botón  situado a la derecha de los dos. Cada vez que pulse este botón al comienzo de la línea de texto se añadirá una marca de tiempo con la forma [MM:SS:DD] (minutos: segundos: décimas de segundo) y automáticamente el cursor se posicionará en la línea siguiente para añadir una nueva marca de tiempo.



Por ejemplo, en este caso vemos que [00:02:68] aparece antes de “When I was young”, ello significa que el programa resaltará la segunda línea a los 2 segundos y 68 décimas de la canción. La marca [00:06:15] antecede a la línea siguiente, por lo cual la segunda línea será resaltada en el segundo 6 segundos y 15 décimas, y así sucesivamente.

Es posible borrar marcas de tiempo si se produce algún error. Para ello pulse el botón  situado a la izquierda de los dos.

#### Notas:

En pantalla se pueden mostrar hasta 30 caracteres simultáneamente. Si la línea de texto asociada a una marca de tiempo es más larga su contenido irá colocándose en las 3 líneas de la pantalla. No obstante, se recomienda emplear líneas de texto cortas.

Deben introducirse marcas de tiempo hasta el final de la canción.

- Si lo desea, es posible introducir en la parte izquierda de la ventana de LRC Editor 4.0 la siguiente información sobre el fichero de audio MP3: nombre del autor, título del archivo y nombre del álbum. Si lo desea puede dejar estos campos en blanco.

**Nota:**

No utilice los siguientes caracteres en los campos anteriores: \ / : \* ?  
“ < > | [ ]

- A continuación, guarde al archivo eligiendo en el menú **File** la opción **Save As...**

**Nota:**

El nombre del archivo de Lyrics creado debe ser EXACTAMENTE IGUAL al nombre del archivo de audio MP3 asociado.

- Por último, para poder visualizar en el reproductor MP3 el contenido del archivo lyrics creado durante la reproducción del archivo de audio MP3 asociado guarde ambos archivos, lyrics (.lrc) y mp3 en el mismo directorio del aparato.



## **7 Reproducción de vídeos**

Esta unidad puede reproducir archivos de vídeo en formato AVI. Para ello, anteriormente se han tenido que grabar los archivos en la memoria del reproductor con dicho formato.

**Nota:**

Podrá utilizar el conversor de vídeo en Windows ME/2000/XP. Con el nuevo sistema operativo Windows Vista puede dar problemas de compatibilidad, en caso de darlos, tendrá que instalar de nuevo el programa conversor.

### **7.1 Conversor de Vídeo a formato AVI**

En el CD que se suministra junto al reproductor se incluye un conversor de vídeo que transformará vídeos en formato AVI, MPG, MPEG, ASF, etc. al formato AVI que podrá visualizar en su reproductor.

Para convertir un fichero de vídeo a formato AVI mediante el software conversor proceda de la siguiente forma:

**Nota:** Posiblemente haya vídeos que no podrán ser convertidos por medio de este programa. Ello depende del código interno con el que se haya constituido el vídeo original. Intente convertir otros formatos de vídeo.

**Nota:**

En caso de que tenga algún problema cuando vaya a convertir un vídeo, pruebe a descargarse gratuitamente todos los codecs de los distintos formatos.

- Ejecute el archivo **CONVERSION VIDEO** para instalar el programa conversor de formatos.
- Siga las instrucciones para instalar el programa.
- Una vez instalado el programa, ejecútelo.
- Para añadir el vídeo que desea convertir haga “click” en la opción “ADD”.
- Aparecerá la siguiente pantalla en su PC.



- Seleccione la resolución con la cual se convertirá el vídeo. La resolución óptima será **320x240**.
- Haga “click” en la pestaña “SOURCE FILE” para buscar el archivo que desea convertir.
- Una vez añadido el archivo, haga “click” en la pestaña “TARGET FILE PATH” para seleccionar la carpeta destino donde quedará guardado el archivo convertido.
- Desde esta ventana podrá seleccionar también la calidad deseada para el archivo a convertir, incluso podrá seleccionar el intervalo de tiempo que desea convertir mediante la opción “SCOPE”, marcando la hora y los minutos de comienzo en el campo “BEGIN

FROM” y la hora y los minutos de fin en el campo “TIME DURATION”.

- También puede cambiar el nombre para el archivo final en el campo “TARGET FILE NAME”.
- Una vez haya finalizado, haga “click” en la opción “SAVE”. La ventana se cerrará.
- Haga “click” en la opción “CONVERT NOW” para que el programa comience a convertir el video a formato AVI.
- Cuando el archivo esté convertido, en la columna “Progress” aparecerá 100%.
- Diríjase a la carpeta destino seleccionada anteriormente. Encontrará el archivo convertido a formato AVI.
- Cópielo en reproductor si quiere visualizarlo.

---

## ***7.2 Reproducir archivos de video y navegar por el Menú***

---







Para reproducir los archivos de vídeo almacenados en la unidad proceda de la siguiente forma:

- Desde el menú principal (si no se encuentra en el menú principal, mantenga pulsada la tecla **MENU** para acceder a él) pulse 2 veces sobre VIDEO.
- Entrará en el explorador de archivos y carpetas de su reproductor.
- Pulse 2 veces sobre la carpeta o archivo para seleccionar la opción deseada.
- Si el elemento que ha seleccionado es un archivo, comenzará la reproducción.

- Si desea salir de la carpeta actual y retroceder a la carpeta anterior, pulse la sobre el icono .
- Para regresar al menú principal desde la pantalla de reproducción de Vídeo, mantenga pulsada la tecla **MENU**.

**Nota:**

Si accede al explorador desde el menú de Vídeo, sólo se mostrarán los archivos de vídeo.





Cuando comience la reproducción, tras unos segundos el video ocupará toda la pantalla. Pulse sobre la pantalla una vez y aparecerán los iconos que le permitirán pausar, avanzar, cambiar, etc. el video que está reproduciendo (, , , , , , )

## **8 RADIO FM**

- Desde el menú principal (si no se encuentra en el menú principal, mantenga pulsada la tecla **MENU** para acceder a él) pulse 2 veces sobre RADIO FM.

### **8.1 Búsqueda manual**



Para hacer la búsqueda manual de una emisora siga los siguientes pasos:

- Pulse sobre el icono , aparecerá un menú en pantalla, pulse 2 veces sobre la opción "MANUAL".
- Pulse  para retroceder o  para avanzar 0,1Mhz.
- Si desea que la búsqueda del canal deseado sea más rápida, mantenga pulsada  o .

### **8.2 Búsqueda automática**

Para que su reproductor haga una búsqueda automática de todos los canales y memorice los que reciban una señal más fuerte, realice lo siguiente:

- Pulse , aparecerá un menú en pantalla, pulse 2 veces sobre la opción "AUTO".
- Automáticamente su reproductor comenzará a hacer un barrido de todas las emisoras y memorizará automáticamente aquellas de las que reciba señal más fuerte.

- Cuando termine, comenzará a oír la emisora memorizada en la posición CH1 de memoria. Para comprobar las emisoras memorizadas restantes, simplemente avance y retroceda pulsando  o .

---

### **8.3 Memorizar una emisora**

---

Si desea memorizar una emisora manualmente, realice lo siguiente:



- Sitúese en la emisora que desea memorizar siguiendo los pasos explicados en el apartado “Búsqueda manual”.
- Pulse , aparecerá un menú en pantalla, pulse 2 veces sobre la opción “GRABAR”.
- Pulse 2 veces en la posición que desee almacenar la emisora (dispone de 30 memorias). Aparecerá un mensaje de confirmación. Pulse 2 veces sobre la opción SI.
- Mantenga pulsada la tecla **MENU** si desea volver al menú principal.

---

### **8.4 Buscar una emisora presintonizada**

---

Para buscar una emisora presintonizada, realice lo siguiente:



- Pulse , aparecerá un menú en pantalla, pulse 2 veces sobre la opción “PRESINTO”.
- Seleccione mediante las teclas  o  la emisora presintonizada que desea escuchar (en la barra superior de la pantalla variará la posición de memoria presintonizada: CH01, CH02...)
- Mantenga pulsada la tecla **MENU** para salir de la función RADIO FM.

---

## **8.5 Borrar una emisora**

---

Para borrar una emisora que ha memorizado previamente, realice lo siguiente:

- Pulse , aparecerá un menú en pantalla, pulse 2 veces sobre la opción "BORRAR".
- Seleccione mediante las teclas  o  la emisora presintonizada que desea borrar y pulse 2 veces sobre ella para confirmar.
- Aparecerá un mensaje de confirmación. Pulse 2 veces sobre la opción SI.
- Mantenga pulsada la tecla **MENU** para salir de la función RADIO FM.

## **9 Visualizador de fotos / imágenes**

El reproductor ofrece una función para visualizar imágenes y fotos en formato JPG/BMP y GIF (animados) con una resolución máxima de 3200x2400 píxeles. Para ello antes debe copiar las fotos o imágenes en este formato en su reproductor.

- Desde el menú principal (si no se encuentra en el menú principal, mantenga pulsada la tecla **MENU** para acceder a él) pulse 2 veces sobre **IMÁGENES**.
- Entrará en el explorador de archivos y carpetas de su reproductor.
- Pulse 2 veces sobre la carpeta o archivo.
- Si el elemento que ha seleccionado es un archivo, se visualizará en la pantalla.
- Para pasar a la siguiente imagen pulse una vez la pantalla.
- Si desea salir de la carpeta actual y retroceder a la carpeta anterior, pulse la sobre el icono .
- Para regresar al menú principal desde la pantalla de reproducción de Vídeo, mantenga pulsada la tecla **MENU**.



### **Notas:**

- Si accede al explorador desde el menú de Imagen, sólo se mostrarán los archivos de imagen que tenga almacenados en su reproductor.
- Si desplace brevemente el interruptor (5) a la posición , las imágenes irán pasando automáticamente transcurrido unos segundos (Este tiempo se puede programar en el menú AJUSTES del reproductor).



## **10 Texto (eBook). Lectura de archivos de texto**

Este reproductor sólo reproduce archivos de texto en formato **TXT**. Para reproducir los archivos de texto almacenados en la unidad proceda de la siguiente forma:

- Desde el menú principal (si no se encuentra en el menú principal, mantenga pulsada la tecla **MENU** para acceder a él) pulse 2 veces sobre **TEXTO**.
- Entrará en el explorador de archivos y carpetas de su reproductor.
- Pulse 2 veces sobre la carpeta o archivo.
- Si el elemento que ha seleccionado es un archivo, se visualizará en la pantalla.
- Si desea salir de la carpeta actual y retroceder a la carpeta anterior, pulse la sobre el icono .
- Si desea pasar a la siguiente hoja pulse , para retroceder a la hoja anterior pulse .
- Para regresar al menú principal desde la pantalla de reproducción de Texto, mantenga pulsada la tecla **MENU**.

### **Notas:**

- Si accede al explorador desde el menú de Texto, sólo se mostrarán los archivos de texto que tenga almacenados en su reproductor.
- Si pulsa sobre el texto, el texto irá pasando automáticamente transcurrido unos segundos (Este tiempo se puede programar en el menú **AJUSTES** del reproductor).
- El tiempo que tardará el reproductor en abrir un archivo, dependerá del tamaño de éste. Se recomienda que el tamaño del archivo de texto no exceda 50K.

---

## **10.1 Guardar posición de lectura**

---

Para archivos de texto largos es posible que desee recordar la posición en la que se quedó la última vez que estuvo leyendo un libro o un texto largo. Para ello, realice lo siguiente:

- Una vez se encuentre situado en la posición que desea guardar, pulse .
- Pulse 2 veces la posición donde desee almacenar la marca de texto (tiene tres posiciones disponibles, si están todas las posiciones ocupadas puede almacenar su nueva posición en una ya utilizada pero se perderá la posición antigua).  
La posición del libro o texto habrá quedado almacenada en la memoria seleccionada.
- Para regresar al menú principal desde la pantalla de reproducción de Texto, mantenga pulsada la tecla **MENU**.

---

## **10.2 Cargar una posición almacenada**

---

Si desea retomar la lectura donde lo dejó, realice lo siguiente:

- Pulse . A continuación, pulse 2 veces la posición que desee recuperar. Podrá continuar con la lectura en el punto en el que la dejó.

## ***11 Acceso a los directorios/archivos de la memoria interna o de la tarjeta mini SD desde el reproductor***

Este reproductor dispone de un explorador de carpetas y archivos para que le resulte sencilla la búsqueda de un archivo determinado.

- Desde el menú principal (si no se encuentra en el menú principal, mantenga pulsada la tecla **MENU** para acceder a él) pulse 2 veces sobre **CARPETAS**.
- Si tiene la tarjeta MINI SD instalada, podrá elegir entre la memoria interna y la tarjeta. Pulse 2 veces sobre las opciones deseadas.
- Si pulsa ▲ o ▼ para visualizar todas las carpetas y archivos.
- Pulse 2 veces sobre una carpeta o para comenzar a reproducir un archivo en específico.
- Para regresar al menú principal, mantenga pulsada la tecla **MENU**.

---

### ***11.1 Borrar un archivo***

---

Puede borrar un archivo sin la necesidad de conectar el reproductor a su PC. Para ello, realice lo siguiente:

- Acceda al explorador de carpetas y archivos de su reproductor de la forma explicada en el apartado anterior.
- Busque y seleccione el archivo que desea borrar.
- Pulse . Visualizará una pantalla en la que le pregunta si confirma que desea borrar el archivo.
- Pulse 2 veces sobre la opción SI.
- Mantenga pulsada la tecla **MENU** para volver al menú principal.

## **12 Herramientas**

El reproductor dispone de unas utilidades adicionales. Para ello, desde el menú principal (si no se encuentra en el menú principal, mantenga pulsada la tecla **MENU** para acceder a él) pulse 2 veces sobre HERRAMIENTAS.

---

### **12.1 Nivel**

---

Gracias a esta herramienta, podrá controlar el desnivel en grados de la superficie donde se coloque el reproductor.





- Pulse 2 veces sobre la opción NIVEL.
- La pantalla mostrará la inclinación. Sitúe el reproductor sobre la superficie en la que desea medir la inclinación.
- Pulse  para salir de la función.

---

### **12.2 Podómetro**

---

Con esta función, podrá contar la distancia recorrida mientras escucha música.

- Pulse 2 veces sobre la opción PODOMETRO.
- Pulsando los iconos     ajuste su peso y estatura para que el reproductor realice mediciones correctas.
- Pulse sobre ANDAR o CORRER dependiendo de cómo quiera utilizar el podómetro.

- Una vez realizado el ajuste, pulse  para iniciar la función.
- Cuando empiece a andar o correr, la pantalla mostrará la siguiente información:
  - Pasos totales.
  - Distancia.
  - Consumo total.
  - Tiempo.
  - Índice consumo.
  - Frecuencia paso.

En la parte inferior de la pantalla podrá poner en pausa la herramienta, poner a cero o volver atrás.

---

### ***12.3 Paint (cuaderno de dibujo)***







---

Con esta función, podrá realizar pequeños dibujos con el dedo o con objetos de plástico (ni afilados, ni puntiagudos) tipo punteros, lápices de goma, etc.



- Desde el menú principal (si no se encuentra en el menú principal, mantenga pulsada la tecla **MENU** para acceder a él) pulse una vez la tecla **NOTE (4)** (situada en la parte derecha de la pantalla).

Aparecerá un cuadro blanco sobre el cual podrá realizar sencillos dibujos. Bajo el cuadro, aparecerán los siguientes iconos:

-  → Guarda el dibujo realizado.
  -  → Muestra los dibujos guardados.
  -  → Borra el archivo guardado que se está mostrando en la pantalla.
  -  → Muestra los últimos cambios guardados.
  -  → Crea una nueva página en blanco.
  -  → Utilidad para calibrar la pantalla táctil.
- Los dibujos guardados, se almacenarán en la carpeta **SCRIPT** de la memoria del reproductor (formato BMP). Para reproducirlos, diríjase al explorador de archivos y seleccione el archivo que desee visualizar.
- Mantenga pulsada la tecla **MENU** para volver al menú principal.

## **13 Ajustes: Otras configuraciones**

- Desde el menú principal (si no se encuentra en el menú principal, mantenga pulsada la tecla **MENU** para acceder a él) pulse 2 veces sobre **AJUSTES**.
- Pulse **▲** o **▼** para moverse por las distintas opciones.
- Mantenga pulsada la tecla **MENU** en cualquier momento si desea volver al menú principal.

### **13.1 Configuraciones de música**

- Pulse 2 veces sobre la opción **MUSICA**.
- Visualizará los siguientes parámetros de configuración:

#### **• Modo Repetición.**

Podrá configurar los diferentes modos de repetición de los archivos de audio.

- Pulse 2 veces sobre **MODO REPETICION**. Podrá seleccionar las siguientes opciones:
  - **Una vez:** Reproduce el archivo una vez.
  - **Repetir 1:** Reproduce el archivo continuamente
  - **Una carpeta:** Reproduce los archivos de una carpeta una vez
  - **Repetir 1 carpeta:** Reproduce los archivos de una carpeta continuamente
  - **Todo:** Reproduce todos los archivos de audio que haya almacenados una vez.

- **Repetir todo:** Reproduce todos los archivos de audio que haya almacenados continuamente.
  - **Introducción:** Reproduce los primeros segundos de todos los archivos de audio almacenados en su reproductor continuamente.
- Pulse 2 veces sobre la opción deseada para confirmar.  
- Mantenga pulsada la tecla **MENU** para volver al menú principal.

- **Modo Reproducción.**

Podrá seleccionar dos modos de reproducción: **En orden y aleatorio**.  
Para ello:

- Pulse 2 veces sobre MODO REPRODUCCION.
- Seleccione EN ORDEN (si desea que los archivos se reproduzcan de forma ordenada) o ALEATORIO (si desea que los archivos se reproduzcan de forma aleatoria) pulsando 2 veces sobre alguna de las opciones.
- Mantenga pulsada la tecla **MENU** para volver al menú principal.

- **Modo Ecuación y Ajuste FX.**

Para seleccionar el modo de ecualización de la música que se está reproduciendo o ajustar el modo FX (efectos especiales), dirjase al apartado **6.5** de este manual.



## **13.2 Configuración de la radio FM**

- Pulse 2 veces sobre la opción RADIO FM.
- Visualizará los siguientes parámetros de configuración:

### • **Interruptor estéreo.**

Cuando reciba una señal clara y fuerte de una determinada emisora, se recomienda activar la función estéreo. Sin embargo, si la señal es algo débil o con ruido, mejorará en parte la audición si desactiva esta función. Para ello:

- Pulse 2 veces en la opción INTERRUPTOR ESTEREO.
- Seleccione ACTIVADO ó DESACTIVADO en función de la situación, pulsando 2 veces.
- Mantenga pulsada la tecla **MENU** para volver al menú principal.

### • **Región FM.**

En cada país existe un rango de frecuencias diferente para la frecuencia modulada (FM), por esta razón, deberá seleccionar la región FM correcta. Si desea escuchar la radio en Europa deberá seleccionar la opción **ESPAÑA**. La región FM viene configurada por defecto para España.

- Pulse 2 veces en la opción REGION FM.
- Seleccione la opción ESPAÑA pulsando 2 veces.
- Mantenga pulsada la tecla **MENU** para volver al menú principal.

---

### **13.3 Configuración de la pantalla**

---

- Pulse 2 veces sobre la opción PANTALLA.
- Visualizará los siguientes parámetros de configuración:

- **Salvapantallas.**

Activando esta función hará que cuando pase el tiempo programado, la pantalla del reproductor se apague automáticamente con el fin de ahorrar batería y de esta forma aumentar la autonomía del reproductor.

El reproductor seguirá encendido pero con la pantalla apagada.

Para activar la pantalla, desplace el interruptor  una vez.

Si está escuchando algún archivo, podrá seguir haciéndolo aunque la pantalla se apague.

- Pulse 2 veces sobre la opción SALVAPANTALLAS.
- Seleccione el tiempo que desea en segundos que la luz de fondo esté activada o seleccione Siempre encendido y pulse 2 para confirmar.
- Mantenga pulsada la tecla **MENU** para volver al menú principal.

**Nota:**

Es recomendable activar esta función para ahorrar energía y aumentar la vida de la batería.

- **Brillo.**

Mediante esta función puede seleccionar el nivel de iluminación de la pantalla, para ello:

- Pulse 2 veces sobre la opción BRILLO.

- Pulse 2 veces sobre el nivel de luminosidad deseado para la luz de fondo.
- Mantenga pulsada la tecla **MENU** para volver al menú principal.

• **Modo salva-pantallas.**

Si ha seleccionado un tiempo determinado y desea activar la opción luz de fondo:

- Seleccione la opción MODO SALVAPANTALLAS pulsando 2 veces.
- Seleccione una de las 2 opciones:
  1. Modo NORMAL: La pantalla se apagará pero se mantendrá una luz de fondo, el reproductor seguirá encendido.
  2. Modo AHORRO: La pantalla se apagará pero el reproductor seguirá encendido. **Activando este modo, se conseguirá el mayor ahorro en la autonomía de la batería.**
- Pulse 2 veces sobre la opción que desee seleccionar.
- Mantenga pulsada la tecla **MENU** para volver al menú principal.

**Nota:**

Cuando desee desactivar esta función, seleccione la opción **Normal** en lugar de **Ahorro energía**.

---

### **13.4 Sensor (Shake-Control)**

---

El reproductor incorpora la posibilidad de cambiar de canción, video y hasta el fondo del menú principal tan solo con agitarlo. Para ello tiene que activar la función:

**Nota:**

Cuando vaya a utilizar el reproductor en movimiento (andando, corriendo, etc), desactive la función, de lo contrario, la canción cambiará automáticamente.

- Pulse 2 veces sobre la opción SENSOR.
- Selecciona activar o desactivar pulsando 2 veces sobre la opción deseada.
- Mantenga pulsada la tecla **MENU** para volver al menú principal.

---

### **13.5 Ajuste reproducción**

---

Mediante esta función podrá seleccionar el tiempo de reproducción automática para la visualización de fotos o el avance automático de los archivos de texto.

- Pulse 2 veces sobre la opción AJUSTE REPRODUCCION.
- Visualizará los siguientes parámetros de configuración:

- **Texto.**

Mediante esta función puede seleccionar el tiempo de reproducción automática de los archivos de texto TXT, para ello:

- Pulse 2 veces sobre la opción TEXTO.

- Pulse 2 veces para seleccionar el tiempo tras el cual el texto avanzará automáticamente.
- Mantenga pulsada la tecla **MENU** para volver al menú principal.

- **JPEG.**

Cuando acceda a visualizar las fotos, puede programar que el reproductor las muestre automáticamente con un intervalo de tiempo entre foto programable.

- Pulse 2 veces sobre la opción JPEG.
- Pulse 2 veces para seleccionar el tiempo tras el cual las imágenes avanzarán automáticamente.
- Mantenga pulsada la tecla **MENU** para volver al menú principal.

---

## ***13.6 Configuraciones del sistema***

---

- Pulse 2 veces sobre la opción SISTEMA.
- Visualizará los siguientes parámetros de configuración:

- **Idioma.**

Para cambiar el idioma del menú de su reproductor, realice los siguientes pasos:

- Pulse 2 veces sobre la opción IDIOMA.
- Pulse ▲ o ▼ para moverse por la lista de idiomas.
- Seleccione el idioma pulsando 2 veces sobre la opción deseada.
- Mantenga pulsada la tecla **MENU** para volver al menú principal.

- **Acerca de.**

Si desea consultar la información sobre el sistema siga los siguientes pasos:

- Pulse 2 veces sobre la opción ACERCA DE.
- Visualizará la información sobre la versión de Firmware, fecha de actualización, memoria interna libre disponible y memoria externa libre disponible.
- Mantenga pulsada la tecla **MENU** para volver al menú principal.

- **Versión de Firmware.**

El uso de esta función queda limitado a los servicios de asistencia técnicos autorizados.

---

## ***13.7 Configuración del tiempo de apagado (Auto-*Apagado*).***

---

Esta función actúa como un temporizador que hará que el reproductor se apague transcurrido el tiempo programado (independientemente de que se esté utilizando o no).

- Pulse 2 veces sobre la opción AUTO-APAGADO.
- Seleccione el tiempo tras el cual quiere que el reproductor se apague pulsando 2 veces sobre la opción deseada.
- Si desea desactivar esta opción, seleccione la opción APAGADO.
- Mantenga pulsada la tecla **MENU** para volver al menú principal.

---

### ***13.8 Configuración por defecto***

---

Si desea volver a la configuración por defecto, realice lo siguiente:

- Pulse 2 veces sobre la opción VALORES DE FABRICA.
- Visualizará una pantalla que pide que confirme si quiere volver a la configuración por defecto.
- Pulse 2 veces sobre la opción SI ó NO.
- Mantenga pulsada la tecla **MENU** para volver al menú principal.

---

### ***13.9 Apagado para ahorro de energía***

---

El reproductor se apagará automáticamente siempre que no se esté utilizando. Si transcurridos 15 minutos, el reproductor no se ha utilizado (reproducir canciones, pulsar teclas, etc), éste se apagará automáticamente con el fin de ahorrar energía.

Si quiere volver a usarlo, enciéndalo de la forma habitual, manteniendo desplazado el interruptor  .

---

### ***13.10 Activación/desactivación del altavoz***

---

Para escuchar archivos de audio o archivos de video por el altavoz de su reproductor, simplemente desconecte los auriculares. El sonido se emitirá por el altavoz del reproductor.

Si vuelve a conectar los auriculares, el sonido volverá a escucharse a través de éstos.

**Nota:**

La radio sólo podrá escucharse mediante auriculares y no por el altavoz.

**Nota:**



Cuando se activa el altavoz, el consumo de la batería aumenta, por lo que la autonomía disminuirá.

---

### ***13.11 Calibración de la pantalla táctil***

---

Cuando la pantalla táctil se comporte de manera extraña o no coincida la opción seleccionada con la pulsada, deberá calibrar la pantalla táctil. Para ello realice los siguientes pasos:

- Mantenga desplazado el interruptor  hasta que el reproductor se apague.
- Una vez el reproductor esté apagado, encienda el reproductor manteniendo desplazado el interruptor . El reproductor se encenderá, pero mantenga desplazado el interruptor hasta que la pantalla de calibración aparezca en la pantalla.
- Pulse con su dedo el punto rojo marcado en la esquina superior izquierda. A continuación, pulse el punto rojo marcado en la esquina inferior derecha.
- Cuando haya realizado el paso anterior, mantenga pulsada la tecla **MENU** para volver al menú principal.



**14 Datos Técnicos**

Dimensiones:	82 x 11 x 47 mm
Peso:	70g
Pantalla:	Táctil 2.6" LCD-TFT, 262K
Salida:	Salida auriculares (Jack 3'5mm)
Rango Frecuencia FM:	87.5-108 Mhz
Batería:	Litio-polímero (Integrada)
Formatos de audio:	MP3, WMA, APE, FLAC
Formatos de vídeo:	AVI
Formatos de imagen:	JPG, BMP y GIF animados
Formatos de texto:	TXT
Sistemas operativos compatibles:	Windows VISTA, Windows Me, Windows 2000, Windows XP.
Puerto USB:	USB2.0
Autonomía:	9h, en modo ahorro

## QUE HACER ANTE CUALQUIER DUDA

- **¿Por qué no se pueden reproducir algunos MP3?**

- El estándar MP3 sólo incluye: Las canciones en la capa 3 del MPEG1, capa 3 del MPEG2 y capa 3 del MPEG2.5. Si un archivo de audio MP3 no cumple dichos estándares no se reproducirá excepto que sea transformado por medio de un programa.

- **Acerca del formato WMA.**



- WMA (Windows Media Audio) es un formato de compresión de audio propiedad de Microsoft. El soporte de este formato se ha ampliado desde Windows Media Player incluido en los sistemas operativos Windows, y ahora se encuentra disponible en varias aplicaciones y reproductores portátiles.

- **La memoria libre total no se corresponde con la de las características**

- El software del reproductor ocupa una pequeña porción de la memoria.

- **¿Por qué el reproductor funciona más lento?**

- Usar o borrar ficheros frecuentemente durante mucho tiempo, genera fragmentos en memoria, con lo que tendrá que desfragmentar la unidad en su PC para recuperar la velocidad habitual.

- **¿Por qué no se enciende el reproductor cuando mantengo pulsada la tecla  (5)?**
  - Asegúrese de que la batería está cargada. De lo contrario, cárguela.
- **¿Por qué no oigo nada tras pulsar el icono  dentro del menú de MÚSICA?**
  - Asegúrese de haber insertado correctamente los auriculares
  - Asegúrese de que el volumen no está en su nivel mínimo.
  - Asegúrese de que la batería no esté agotada.
  - Compruebe que el fichero no está dañado. Intente copiar de nuevo los ficheros en el aparato.
- **El reproductor se comporta de manera extraña.**
  - Apague y vuelva a encender el reproductor.
- **El ordenador no reconoce el reproductor MP4 o muestra un mensaje de error.**
  - Asegúrese de conectar el aparato a un ordenador con sistema operativo Windows VISTA/XP/2000/ME actualizado.
  - Asegúrese de que el cable USB está bien conectado.
  - Intente conectarlo a otro puerto USB.

- **No es posible copiar ficheros en el aparato una vez conectado al ordenador**
  - Asegúrese de haber conectado correctamente el aparato al puerto USB del ordenador y de que éste reconoce el aparato.
  - Cree distintos directorios para facilitar la búsqueda interna que deberá realizar el reproductor.
  
- **Que hacer cuando el reproductor no funciona normalmente.**
  - Cuando el reproductor se comporte de manera incorrecta, mantenga pulsado el botón de apagado  (5), La unidad se apagará. Vuelva a encenderla de la forma habitual.
  - Pulse el botón de RESET, situado en la parte inferior del aparato, con la ayuda de un objeto fino.
  
- **No se encuentra ni se escucha ninguna emisora de Radio FM.**
  - Asegúrese que el auricular está correctamente conectado.
  - Asegúrese que en el lugar en el que se encuentra existen disponibles emisoras de Radio FM.
  
- **No se reproduce un archivo de vídeo.**
  - Asegúrese de haber convertido a formato AVI con la herramienta de conversión de formatos incluida en el CD proporcionado con el aparato.

- **No se puede grabar**

- Asegúrese de que el nivel de batería no es bajo
- Asegúrese de que hay espacio libre en la memoria del aparato.

