



MP3 Player

SPORT WATCH

MANUAL DE USUARIO / USER MANUAL / GUIA DE UTILIZADOR



¡ BIENVENIDO !

En esta guía encontrarás toda la información para sacar el máximo partido a tu SPC Sport Watch.

Copyright © 2014 SPC
www.spc-universe.com

La información que contiene esta guía no podrá en ningún caso transmitirse, reproducirse o difundirse de forma alguna sin la autorización por escrito de SPC.

MARCAS COMERCIALES

SPC es una marca registrada de Telecom y Novatecno S.A.

NOTA: SPC se reserva el derecho de modificar en cualquier momento la información de esta guía, la cual se ha elaborado con el mayor cuidado, si bien toda la información y recomendaciones que aquí constan no constituyen garantía alguna.

CONTENIDO DE LA CAJA

- Reproductor MP3
- Auriculares estéreo de alta calidad
- Pulsera
- Clip
- Guía de usuario
- Hoja de garantía

CARACTERÍSTICAS

- Reproduce: Música digital MP3 / WMA.
- Sonido: Micrófono integrado, Grabación digital de voz de alta calidad, 8 ecualizadores de música predeterminados (Normal, Rock, Pop, DBB, Jazz, Clásica, Suave y Personalizado), Función repetición: Normal, Repetir uno, Repetir todo, Aleatorio, Introducción, Repetición entre 2 puntos A-B.
- Otras prestaciones: Diseño extrafino, Gestión del contenido de carpetas, Borrar ficheros desde el menú, Varios idiomas disponibles: Español, Inglés y Portugués, Cronómetro, Modo Ahorro, Radio, Explorador, Calendario, Grabación y Voz, Modo ahorro, Fecha y hora, Alarma, Información y Ajustes de fábrica.
- Batería: Autonomía de hasta 9 horas de reproducción de archivos MP3 (modo ahorro activado) y 3 horas en modo radio.
- Conexión a ordenadores: Compatible con sistemas Windows 8/7/Vista/XP/7, Mac, Linux.
- Dimensiones y peso: 45 x 37 x 11 mm. Peso: 17.5g (sólo reproductor).

LOCALIZACIÓN DE CONTROLES

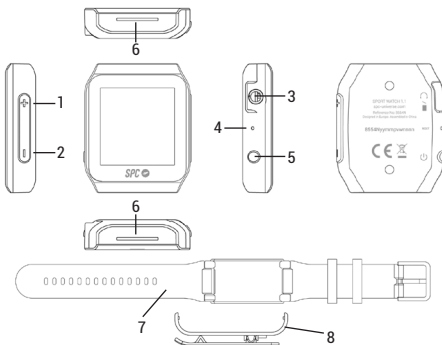

1. Pulsación corta: Anterior / Subir
Pulsación larga: Retroceso rápido
2. Pulsación corta: Siguiente / Bajar
Pulsación larga: Avance rápido / Desbloquear
3. Conector para auriculares / Para conectar el equipo al ordenador a través del USB
4. Reset
5. Pulsación corta: OK / Confirmar / Reproducir / Pausa
Pulsación larga: Encendido/ Apagado
6. Ranura para anclaje de la pulsera y del clip.
7. Pulsera.
8. Clip.

CARGA DE BATERÍA

El reproductor dispone de batería interna. Antes de comenzar a utilizarlo necesitarás cargarlo conectándolo a tu PC.

Para ello:

- Mantén pulsada la tecla **⏻ (5)** durante 3 segundos para encender el reproductor.
- Con el ordenador encendido, conecta el reproductor al PC, a través del puerto **(3)**.
- La batería empezará a cargarse. Carga la batería durante 2 horas para asegurar un máximo tiempo de uso y así alargar su vida.

NOTA: Para que el reproductor se cargue correctamente, conecta el reproductor directamente en el conector USB de tu PC (no a través de un concentrador). Si la batería está **MUY** descargada, es posible que el reproductor necesite de varios minutos para comenzar a cargarse. No olvides cargar el reproductor antes del primer uso y cuando el icono de batería esté completamente vacío.

CONEXIÓN AL ORDENADOR Y FORMATEO DE LA MEMORIA

Conecta el reproductor a un ordenador que usa un Sistema Operativo Windows 8 / XP / Vista / 7; MAC OS X (10.6 o inferior) o Linux no necesitarás realizar ninguna instalación, el ordenador reconocerá el dispositivo automáticamente.

Una vez el ordenador haya detectado el reproductor, éste actuará como un disco portátil. Por lo tanto, la transferencia de archivos se realizará de la misma manera que con cualquier otro dispositivo de almacenamiento (seleccionando los ficheros para copiar y arrastrándolos a la unidad, o bien copiando y pegándolos en la unidad).

NOTA: Separa los archivos (audio, imágenes, etc.) en distintas carpetas para que el reproductor administre mejor la información.

Para formatear la unidad (en caso de ser necesario), en "**Mi PC**", haz click con el botón derecho del ratón sobre la unidad de almacenamiento que ha creado el equipo. A continuación haz click en la opción "**Formatear...**". Selecciona el sistema de archivos FAT32 y haz click en "**Iniciar**".

Para desconectarlo, haz doble click sobre el pequeño icono que se muestra en la parte inferior derecha de tu pantalla en la barra de tareas, y extrae la unidad formateada usando el icono **“Quitar Hardware con seguridad”**, selecciona la unidad y haz click sobre **“Detener”**.

NOTA: No desconectes el reproductor durante el proceso de copia o borrado de datos ya que podría causar un mal funcionamiento de la unidad y dañar el Software, hazlo utilizando el icono de **“Quitar Hardware con seguridad”** situado en la parte inferior, en la barra de tareas. No introduzcas archivos o carpetas con nombres demasiado largos o caracteres extraños, ya que podría causar un mal funcionamiento del reproductor. En tal caso, cambia el nombre de los archivos o carpetas.

PANTALLA TÁCTIL



Seleccionar opción: toque breve.

Menú siguiente: deslizando el dedo hacia la derecha.



Menú anterior: deslizando el dedo hacia la izquierda.

Aumentar volumen: deslizando el dedo hacia arriba de la barra de volumen.

Disminuir volumen: deslizando el dedo hacia debajo de la barra de volumen.

Retroceso y avance rápidos: toque largo en ◀◀ y ▶▶.

BLOQUEO / DESBLOQUEO DE PANTALLA

Transcurrido un tiempo sin hacer ninguna acción, la pantalla se bloquea automáticamente. Entonces, cada vez que vayas a realizar alguna operación, aparecerá el icono  en la pantalla. Para desbloquear, pulsa la tecla – (2) durante 3 segundos. Aparece el icono .

ESTRUCTURA DEL MENÚ

	Música	Selecciona esta opción para reproducir música.
	Cronómetro	Selecciona esta opción para utilizar el cronómetro y para programar la alarma.
	Radio	Selecciona esta opción para utilizar la radio FM.
	Explorador	Selecciona esta opción para explorar las carpetas del dispositivo.
	Calendario	Selecciona esta opción para utilizar el calendario.
	Ajustes	Selecciona esta opción para los ajustes del reproductor.
	Grabación	Selecciona esta opción para grabar mensajes de voz a través del micrófono interno.
	Voz	Selecciona esta opción para reproducir mensajes de voz.

USO DEL REPRODUCTOR

ENCENDER / APAGAR EL EQUIPO

Enciende el reproductor manteniendo pulsada la tecla  (5) durante 3 segundos.

El reproductor se encenderá de forma automática. En el primer uso y tras un "**valores por defecto**", se mostrará una lista de idiomas en pantalla. Selecciona la opción deseada tocando con el dedo en la pantalla o mediante las teclas +/- (1/2) y pulsa  (5) para confirmar.



Apaga el reproductor manteniendo pulsada la tecla  (5) durante 3 segundos.

RESET

Si en alguna ocasión tu reproductor no funcionase normalmente o se quedara bloqueado, apaga y enciende el equipo. El reproductor se reiniciará.

Si aún así el reproductor no funcionara con normalidad, entonces introduce un pin en **Reset (4)** para reiniciar el equipo.

AJUSTE DEL VOLUMEN DE REPRODUCCIÓN

Estando en la interfaz de música, de radio o de grabación de voz, toca sobre el icono  y aparecerá en pantalla una barra de volumen. Entonces, para subir o bajar el volumen, pulsa las teclas **+ 0 - (1/2)**, respectivamente. Al alcanzar un volumen determinado, el equipo te advierte de los peligros de escuchar a volumen elevado durante largos periodos de tiempo. Para saltar este mensaje, pulsa la tecla  **(5)** y continúa ajustando. También puedes ajustar el volumen deslizando el dedo sobre la pantalla.

REPRODUCCIÓN DE ARCHIVOS DE AUDIO

Desde el menú principal podrás acceder a las funciones: **Música, Cronómetro, Radio, Explorador, Calendario, Ajustes, Grabación y Voz.**

- Tocando con el dedo en la pantalla, selecciona la función **Música**. También puedes hacerlo, pulsando las teclas **+/- (1/2)** y a continuación la tecla **▶|| (5)** para confirmar.
- Si es la primera vez, tendrás que seleccionar la canción que deseas escuchar (todas, por artista, por álbum, por género y por lista de reproducción) y pulsar la tecla **▶|| (5)** para confirmar. Y si no, se mostrará en pantalla

la interfaz de reproducción con la última canción que seleccionaste.

Durante la reproducción:

- Pulsa la tecla ►|| (5) para pausar la reproducción y pulsa de nuevo para volver a reproducir.
- Emplea las teclas +/- (1/2) para reproducir la canción anterior o siguiente de la lista.
- Mantén pulsadas las teclas +/- (1/2) para retroceder / avanzar rápidamente la canción.
- Deslizándolo el dedo sobre la pantalla hacia la derecha podrás acceder a varios submenús con las siguientes opciones:
 - Repetir: normal, uno, todo, intro.
 - Aleatorio: activado, desactivado.
 - Modo A-B:
 - A-B: repetición entre dos puntos.
 - Número de veces: veces de la repetición entre dos puntos.
 - Intervalo: intervalos de la repetición entre dos puntos.
 - Equalizador: Normal, Rock, Pop, Bajo, Jazz, Clásica, Suave y Personalizado.

Controles del menú de reproducción:

	Estado de la batería
	Canción anterior (pulsación corta) / Retroceso rápido (pulsación larga)
	Reproduciendo
	Reproducción en pausa
	Canción siguiente (pulsación corta) / Avance rápido (pulsación larga)
	Modo repetición
	Modo ecualizador
	Volumen de audio
	Modo A-B

RADIO FM

Desde el menú principal, selecciona la función **Radio**, tocando con el dedo el icono de la pantalla. También puedes hacerlo, pulsando las teclas **+/- (1/2)** y a continuación la tecla **▶|| (5)** para confirmar. Recuerda poner los auriculares en el reproductor, ya que estos hacen de antena en el modo Radio.

■ **Búsqueda manual:**

Para hacer una búsqueda manual de las emisoras, realiza lo siguiente:

- Desde el menú principal selecciona la función **Radio**.
- Selecciona la opción **Manual** para realizar una búsqueda manual. Mediante las teclas **+/- (1/2)** avanza 0.1MHz. Mantén las teclas **+/- (1/2)** para avanzar más rápidamente. El reproductor se detendrá cuando encuentre una emisora con señal suficiente.
- Desliza el dedo hacia la derecha para acceder al submenú. Selecciona la opción **Guardar presintonía**.
- Con las teclas **+/- (1/2)**, seleccione la memoria FM donde desea guardarla y pulse la tecla **▶|| (5)** para confirmar.

■ **Búsqueda automática:**

Para que tu reproductor haga una búsqueda automática de todos los canales y memorice los que reciban una señal más fuerte, realiza lo siguiente:

- Desde el menú principal selecciona la función **Radio**.
- Selecciona la opción **Automático** para realizar una búsqueda automática. El reproductor realizará un escaneo automático por todo el rango de frecuencias y memorizará las emisoras que reciba con suficiente señal.
- Avanza por las emisoras memorizadas mediante las teclas +/- (**1/2**) y una vez elegida una de ellas, pulsa la tecla de ►|| (**5**) para confirmar.

NOTA: El reproductor dispone de 30 memorias, con lo que una vez encontradas y guardadas un máximo de 30 emisoras, el reproductor finalizará la búsqueda.

■ **Borrar presintonías:**

Para borrar una o todas las presintonías, realiza lo siguiente:

- Desde el menú principal selecciona la función **Radio**.
- Selecciona la opción **Presintonías** y pulsa la tecla de ►|| (**5**) para confirmar.
- Cuando aparezca la lista, desliza el dedo hacia la derecha.

Para borrar una presintonía:

- Selecciona la opción **Eliminar presintonía** y pulsa la tecla de ►|| (5) para confirmar.
- Con las teclas +/- (1/2), seleccione la memoria FM donde desea guardarla y pulse la tecla ►|| (5) para confirmar.

Para borrar todas las presintonías:

- Selecciona la opción **Eliminar todas las presintonías** y pulsa la tecla de ►|| (5) para confirmar.

■ **Volumen de la radio:**

Desliza el dedo sobre el icono ◀ de la interfaz de radio (hacia arriba o hacia abajo) y aparecerá en pantalla la barra de volumen. Entonces, para subir o bajar el volumen, pulsa las teclas +/- (1/2), respectivamente.

GRABACIÓN

Este reproductor tiene un micrófono integrado que te permitirá realizar grabaciones de voz o sonidos a corto alcance. Desde el menú principal, selecciona la función **Grabación**, tocando con el dedo el icono de la pantalla. También puedes hacerlo, pulsando las teclas +/- (1/2) y a continuación la tecla ►|| (5) para confirmar.

Selecciona la opción **Iniciar grabación** y a continuación la tecla ►|| (5) para confirmar. Espera unos segundos para comenzar la grabación. Podrás ver el nombre del fichero, el tiempo que lleva de grabación y el tiempo restante (según memoria disponible). Si deseas pausar la grabación pulsa la tecla ►|| (5); y para reanudarla vuelve a pulsar la misma tecla. Para finalizar, desliza el dedo hacia la izquierda y confirma la selección. El archivo de voz o sonido creado se guardará automáticamente en la carpeta "**RECORD**" de tu reproductor.

VOZ - REPRODUCIR UN ARCHIVO GRABADO

Desde esta función podrás reproducir las grabaciones de voz que tengas guardadas en el reproductor.

Desde el menú principal, selecciona la función **Voz**, tocando con el dedo el icono de la pantalla. También puedes hacerlo, pulsando las teclas +/- (1/2) y a continuación la tecla ►|| (5) para confirmar.

Se mostrará el primer fichero. Pulsa la tecla ►|| (5) para confirmar, para reproducir el fichero.

AJUSTES

- Temporizador desconexión: Tiempo de desconexión del reproductor.
- Ajustes de pantalla: Brillo, Selección de pantalla de reloj, tiempo de retroiluminación, Protector de pantalla, Tiempo de ahorro y Tiempo de bloqueo.
- Fecha y hora: Ajustar la fecha y la hora.
- Idioma: Español, Inglés y Portugués.
- Información: Información del reproductor y de la memoria.
- Ajustes de fábrica: Vuelve a los valores de fábrica.

WELCOME !

This guide includes all the information to make the most out of your SPC Sport Watch.

EN

Copyright © 2014 SPC
www.spc-universe.com

The information that this guide contains cannot be transmitted, played or distributed in any case without the written authorization of SPC.

COMERCIAL BRANDNAMES

SPC is a registered brandname of Telecom y Novatecno S.A.

NOTE: SPC reserves the right to modify the information of this guide in any moment. All the information and recomendations that we can find here do not guarantee anything.

BOX CONTENT

- MP3 Music Player
- High-quality stereo earphones
- Bracelet
- Clip
- User guide
- Warranty sheet

FEATURES

EN

- **Formats:** Plays MP3 and WMA music.
- **Sound:** Integrated Microphone, High quality voice recording, preset 8 equalizers (Normal, Rock, Pop, DBB, Jazz, Classical, Soft and User), Repeat function: Normal, Repeat one, Repeat all, Random, Intro, Repeat A-B.
- **Other features:** Slim, Management of content by folders, Delete files from menu, Languages: Spanish, English and Portuguese, Timer, Power mode, Radio, Explorer, Calendar, Record, Voice, Date and Time, Alarm, Information and Factory settings.
- **Battery:** 9 hours playing MP3 files (Power save activating) and 4 hours in radio mode.
- **Operating systems:** Windows 8 / XP / Vista / 7, Mac, Linux.
- **Dimensions and weight:** 86 x 28 x 11 mm. Peso: 20.5g (only player).

UNIT AND CONTROLS

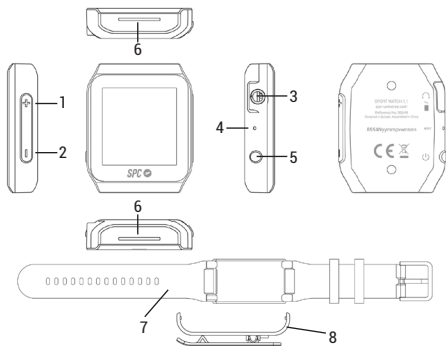

1. Short press: Previous / Up
Long press: Fast Reverse
2. Short press: Next / Down
Long press: Fast Forward / Unlock
3. Headset Jack / USB Power
4. Reset
5. Short key: OK / Confirm / Play / Pause
Long press: Power on/ Power off
6. Grooves to fix the bracelet and the clip.
7. Bracelet.
8. Clip.

BATTERY CHARGING

EN

The player has an internal battery. You have to charge it before starting to use it:

- Press to the key **⏻ (5)** for 3 seconds to switch on the player.
- With the computer powered on, connect the computer using the USB port **(3)**.
- The battery will start charging. Charge the battery for 2 hours to ensure a maximum usage time and to lengthen its useful life.

NOTE: To charge the player correctly, connect the USB cable directly to your computer's USB port (not via a hub). If the battery is too discharged, it's possible that it needs some minutes to start charging it. Don't forget to charge the player before the first use and when the battery icon is empty.

CONNECTION TO THE COMPUTER AND MEMORY FORMAT

Connect the player to a computer that uses the 8 / XP / Vista / 7; Linux, MAC Operating System. The computer will automatically recognise the device..

Once the computer has detected the player, it will operate like a portable disk. Therefore, file transfer will be carried out in the same way as with any other storage device (for example, selecting and dropping files to the unit, or copying and pasting files in the unit).

NOTE: Separate the files (audio, images, etc) so that the unit can manage the information better.

To format the unit (in case you need it), in **"My PC"**, right click on the storage drive created by the unit. Then click on the **"Format..."** option. Select the FAT32 file system and click **"Start"**.

To disconnect it, double click on the small icon displayed on the bottom right-hand part task bar, and extract the formatted unit using the icon "**Safely remove hardware**", select the unit and click on "**Stop**" option.

EN

NOTE: Do not disconnect the player during the data copying or deleting process as this could cause the unit to malfunction and damage the software. Do it using the icon of the bottom right-hand task bar. Do not copy files or folders with file names too long or strange characters, because it may cause a wrong performance of the device. If so, change the name of the files or folders.

TOUCH DISPLAY



Select items: Tap gently on the display with your fingertip.

Next menu: Moving your finger rightwards.

Previous menu: Moving your finger rightwards.

Increase the volume: Moving your finger upwards of the volume bar.

Decrease the volume: Moving your finger downwards of the volume bar.









Fast backward and fast forward: long touch on **⏮** and **⏭**, respectively.

LOCK / UNLOCK THE SCREEN

After a time without making any action, the screen is blocked automatically. Then, each time you are going to make any action, the **🔒** icon will appear on the screen. To unlock, press the key – **(2)** during 3 seconds. And now, the icon **🔓** will be shown in the screen.

STRUCTURE MENU

EN

	Music	Select this option to play songs.
	Stopwatch	Select this option to use the stopwatch and for setting the alarm.
	Radio	Select this option to use the FM radio.
	Browser	Select this option to explore the folder on the memory.
	Calendar	Select this option to use the calendar.
	Settings	Select this option access to the player setup.
	Record	Select this option to record voice messages by the microphone inside.
	Voice	Select this option to listen voice messages.

UNIT OPERATION

TURN ON / OFF THE PLAYER

Turn on the player by pressing and holding the  key (5) during 3 seconds.

The player will automatically turn on. In the first use and after a "**default settings**", a list of languages will be shown. Use the **+/- (1/2)** and press **▶|| (5)** to confirm.

Turn off the player by touching and holding the  key (5) during 3 seconds.



RESET

If, at any time, the player gets blocked, turns off and then, turns on. The player will re-start.

And, if the player does not still work, then insert a pin in **Reset (4)** to re-start the device.



SET THE PLAYING VOLUME

EN

In the music, radio or recording interfaces, touch on the  icon and the volume bar will be shown in the screen. Then to move the volume up or down, press the **+ or - (1/2)**, keys, respectively. And, at a determined volume, the player notes the risks of listening at a high volume for long periods of time. To waive this message, press the  key **(5)** and go on adjusting by keeping your finger in contact with the display and moving your fingertip up or down.

PLAYING AUDIO FILES

From the main menu you can Access to the following functions: **Music, Timer, Radio, Calendar, Manager, Record, Voice y Setting.**









- Tap gently on the display with your fingertip, and select **Music**. You can do it, pressing the **+/- keys (1/2)** and then the  key **(5)** to confirm.
- If it is the first time, you will have to choose the song (All songs, Artists, Albums, Genre and Playlist) and press the  key **(5)** to confirm. And if not, the music interface will be shown with the last song selected.

During playing:

- Press the ►|| key **(5)** to pause the playing and press again to come back playing.
- Go to the next and previous song by pressing the +/- keys **(1/2)**.
- Touch and hold the +/- keys **(1/2)** to fast backward and fast forward.
- Moving your finger rightwards on the screen, you will access to different submenus with the following options:
 - Repeat: normal, one, all, view playing (intro).
 - Shuffle: On, Off.
 - Repeat Settings (A-B):
 - Repeat Mode (A-B): repeat between 2 points.
 - Replay Times: number of times to repeat between 2 points.
 - Replay Interval: gaps to repeat between 2 repetitions.
 - Equalizer: Normal, Rock, Pop, Dbb, Jazz, Classical, Soft and User.

Controls of the playing menu:

EN

	Battery
	Previous song (short press) / Fast backward (long press)
	Playing
	Playing paused
	Next song (short press) / Fast Forward (long press)
	Repeat mode
	Equalizer mode
	Volume
	Mode A-B

RADIO FM

From the main menu, select the **Radio** function, tapping gently on the icon of the display with your fingertip. You can do it, too, pressing the **+/-** keys (1/2) and, then, the **▶||** (5) to confirm. Remember to place the earphones in the player, as the earphone cable makes the antenna in radio mode.

■ **Manual Searching:**

To make a manual searching, follow the next steps:

- Select the **Radio** function from the main menu.
- Select the **Manual tune** option to make a manual searching. Press the **+/-** keys (1/2) to move 0.1MHz. Keep pressed **+/-** (1/2) to fast forward. The player will stop when it finds a station with enough strength.
- Move your finger rightwards on the screen to access to the submenu. Choose the **Save to preset** option.
- With **+/-** keys (1/2), select the FM memory where saving the station and press the **▶||** key (5) to confirm.

■ Auto Searching:

To make an auto searching, follow the next steps:

- Select the **Radio** function from the main menu.
- Select the **Auto tune** option to make an auto searching. The player will do automatic searching in the whole frequency range, and will save the ones with enough strength.
- Move through the recorded stations using the **+/-** keys (**1/2**) and after making the selection of one of them, press the **▶||** key (**5**) to confirm.

NOTE: They are available 30 memories, so, once the player finds the 30 stations, it will not continue with the searching.

■ Clear preset:

To delete one or all presets, follow the next steps:

- From the main menu, select the **Radio** function.
- Select the option **Presets** and press the **▶||** key (**5**) to confirm.
- When the list is shown, move your finger rightwards.

To delete a preset:

- Select **Clear preset** and press the **▶||** key (**5**) to confirm.
- With **+/-** keys (**1/2**), select the FM memory where saving the station and press the **▶||** key (**5**) to confirm.

To delete all presets:

- Select **Clear all presets** and press the ►|| key (5) to confirm.

■ **Volume of the radio:**

Move your fingertip, upwards or downwards, on the ◀ icon of the radio interface and the volume bar will be shown on the screen. Then to move the volume up or down, press the +/- keys (1/2), respectively.

RECORD

This player includes a microphone, which allows you to make voice recordings at short distance. From the main menu, select the **Record** function, tapping gently on the icon of the display with your fingertip. You can do it, too, pressing the +/- keys (1/2) and then the ►|| key (5) to confirm.

Select **Start voice recording** and then the ►|| key (5) to confirm. Wait some seconds to start with the recording. You will see the name of the file, the time recorded and the remaining time (depends on the available memory). If you want to pause the recording, press the ►|| key (5); and to go on recording, press the same key. To finish the recording, keep your finger in contact with the display and move your fingertip leftwards and confirm it. The recorded voice or song is stored automatically in the **"RECORD"** folder of the player.

VOICE – PLAY A RECORDED FILE

From this function you can play the voice recordings that are in the player.

From the main menu, press **Voice** function, tapping gently the icon of the screen with your fingertip. You can do it, too, pressing the +/- keys (1/2) and, then, the ►|| key (5) to confirm.

The first file will be shown. Press the ►|| key (5) to confirm, and playing the file.

SETTINGS

- Sleep timer: Select the automatic turn-off time.
- Display settings: Brightness, Clock screen select, Backlight timer, Screensaver, Screen saving time and Key Lock time.
- Date and time: Adjust the date and the time.
- Language: Spanish, English and Portuguese.
- Information: Information of the player and the memory.
- Default settings: Return to factory default values.

BEM-VINDO

Neste guia encontrarás toda a informação para tirar o máximo partido do teu SPC Sport Watch.

Copyright © 2014 SPC
www.spc-universe.com

PT

A informação que contém esta guia não poderá em nenhum caso ser transmitida, reproduzida ou difundida de forma alguma sem a autorização por escrito da SPC.

MARCAS COMERCIAIS

SPC é uma marca registada de Telecom y Novatecno S.A.

NOTA: A SPC reserva-se com o direito de modificar em qualquer momento a informação desta guia, a qual foi elaborada com maior cuidado, se bem que todas as informações e recomendações que aqui constam não constituem nenhuma garantia.

CONTEÚDO DA CAIXA

- Leitor de MP3
- Auriculares stereo de alta qualidade
- Pulseira
- Clip
- Manual do Utilizador
- Garantia

CARACTERÍSTICAS

- Reproduz: Música digital MP3 / WMA.
- Som: Microfone integrado, Gravação digital de voz de alta qualidade, 8 equalizadores de música predeterminados (Normal, Rock, Pop, DBB, Jazz, Clássica, Suave e Personalizada), Função de repetição: Normal, Repetir um, Repetir tudo, Aleatório, Introdução, Repetição entre 2 pontos A-B.
- Outras funções: Design extra fino, Gestão do conteúdo das pastas, Apagar ficheiros a partir do menu, Vários idiomas disponíveis: Espanhol, Inglês e Português, Temporizador, Modo Poupança, Rádio, Explorador, Calendário, Gravação de Voz, Modo Poupança, Data e hora, Alarme, Informação e Definições de fábrica.
- Bateria: Autonomia até 9 horas de reprodução de arquivos MP3 (modo poupança activado) e 3 horas em modo de rádio.
- Ligação a Computadores: Compatível com sistemas Windows 8/7/Vista/XP/7, Mac, Linux.
- Dimensões e peso: 45 x 37 x 11 mm. Peso: 17.5g (só o leitor)

PT

LOCALIZAÇÃO DE CONTROLADORES

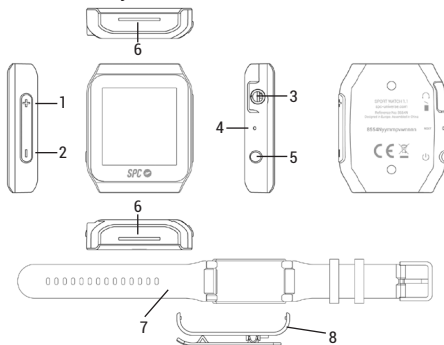

CARGA DA BATERÍA

O leitor dispõe de bateria interna. Antes de começar a utilizá-lo necessitará de carregá-lo ligando-o ao seu PC.

Para isso:

- Mantenha premida a tecla  (5) durante 3 segundos para ligar o leitor.
- Com o computador ligado, conecte o leitor ao PC, através da porta (3).
- A bateria começará a carregar. Carregue a bateria durante 2 horas para assegurar um máximo tempo de utilização e assim prolongar a sua vida.

PT

NOTA: Para que o leitor se carregue correctamente, ligue o leitor directamente ao conector USB do seu PC (não através de um centro). Se a bateria está MUITO descarregada, é possível que o leitor precise de vários minutos para começar a carregar. Não se esqueça de carregar o leitor antes da primeira utilização e quando o ícone de bateria estiver completamente vazio.

LIGAÇÃO AO COMPUTADOR E FORMATAÇÃO DA MEMÓRIA

Ligue o leitor a um computador que use um Sistema Operativo Windows 8 / XP / Vista / 7; MAC OS X (10.6 ou inferior) ou Linux, não necessitará de realizar nenhuma instalação, o computador reconhecerá o dispositivo automaticamente.

Uma vez que o computador tenha detectado o leitor, este actuará como un disco portátil. Portanto, a transferência de arquivos realizar-se-á da mesma maneira que com qualquer outro dispositivo de armazenamento (seleccionando os ficheiros para copiar e arrastando-os para a unidade, ou então copiando e colando na unidade).

NOTA: Separe os arquivos (áudio, imagens, etc) em pastas diferentes para que o leitor administre melhor a informação.

Para formatar a unidade (em caso de necessidade), em **"Meu PC"**, clique com o botão direito do rato sobre a unidade de armazenamento que criou o equipamento. Depois clique na opção **"Formatar..."**. Selecciono o sistema de arquivos FAT32 clique em **"Iniciar"**.

Para desligá-lo, faça duplo clique sobre o pequeno ícone na parte inferior direita do seu ecrã na barra de tarefas, e extraia a unidade formatada usando o ícone **“Remover Hardware com segurança”**, seleccione a unidade e clique sobre **“Parar”**.

PT

NOTA: Não desconecte o leitor durante o processo de cópia ou remoção dos dados porque poderia causar um mau funcionamento da unidade e danificar o Software, faça-o utilizando o ícone de “Remover Hardware com segurança” situado na parte inferior, na barra de tarefas. Não introduza arquivos ou pastas com nomes demasiado compridos ou caracteres estranhos, dados porque poderia causar um mau funcionamento do leitor. Neste caso, altere o nome dos arquivos ou pastas.

ECRÃ TÁCTIL



Seleccionar opção: toque breve.

Menu seguinte: deslizando o dedo para a direita.



Menu anterior: deslizando o dedo para a esquerda.

Aumentar volume: deslizando o dedo para cima na barra de volume.

Diminuir volume: deslizando o dedo para baixo na barra de volume.

Recuos e avanços rápidos: toque longamente em |◀◀e▶▶|.

BLOQUEIO / DESBLOQUEIO DO ECRÃ

Transcorrido um tempo sem fazer nenhuma acção, o ecrã bloqueia-se automaticamente. Então, cada vez que vá realizar alguma operação, aparecerá o ícone  no ecrã. Para desbloquear, prima a tecla – (2) durante 3 segundos. Aparece o ícone .

ESTRUTURA DO MENU

	Música	Selecione esta opção para reproduzir música.
	Temporizador	Selecione esta opção para utilizar o cronómetro e para programar o alarme.
	Rádio	Selecione esta opção para utilizar a rádio FM.
	Explorador (Browser)	Selecione esta opção para explorar as pastas do dispositivo.
	Calendário	Selecione esta opção para utilizar o calendário.
	Definições	Selecione esta opção para as definições do leitor.
	Gravação	Selecione esta opção para gravar mensagens de voz através do microfone interno.
	Voz	Selecione esta opção para reproduzir mensagens de voz.

USO DO LEITOR

LIGAR / DESLIGAR O EQUIPAMENTO

Ligue o leitor mantendo premida a tecla  (5) durante 3 segundos.

O leitor ligará de forma automática. Na primeira utilização em "**valores por defeito**", aparecerá uma lista de idiomas no ecrã. Seleccione a opção desejada tocando com o dedo no ecrã ou usando as teclas +/- (1/2) e prima  (5) para confirmar.



Desligue o leitor mantendo premida a tecla  (5) durante 3 segundos.

RESET

Se em algum momento o seu leitor não funcionar normalmente ou ficar bloqueado, desligue e ligue novamente o equipamneto. O leitor irá reiniciar.

Se mesmo assim o dispositivo (reprodutor) não funciona em sua normalidade, então terá que introduzir um pin em **Reset (4)** para reiniciar o equipamento.

AJUSTE DO VOLUME DE REPRODUÇÃO

Estando na interface de música, de rádio ou de gravação de voz, toque no ícone  e aparecerá no ecrã uma barra de volume. Então, para subir ou baixar o volume, prima as teclas **+** ou **- (1/2)**, respectivamente. Ao alcançar um volume determinado, o equipamento adverte dos perigos de escutar com volumes elevados durante longos períodos de tempo. Para saltar esta mensagem, prima a tecla  **(5)** e continue a ajustar. Também pode ajustar o volume deslizando o dedo sobre o ecrã.

PT

REPRODUÇÃO DE ARQUIVOS DE ÁUDIO

A partir do menu principal poderá aceder às funções: **Música, Temporizador, Rádio, Browser (Explorador), Calendário, Definições, Gravação e Voz.**

- Tocando com o dedo no ecrã, seleccione a função **Música**. Também pode fazê-lo, premindo as teclas **+/- (1/2)** e depois a tecla **▶|| (5)** para confirmar.
- Se é a primeira vez, terá que seleccionar a canção que deseja escutar (todas, por artista, por álbum, por género e por lista de reprodução) e premir a tecla **▶|| (5)** para confirmar. Se não, aparecerá no ecrã o interface de reprodução com a última canção que seleccionou.

Durante a reprodução:

- Prima a tecla ►|| (5) para colca rem pausa a reprodução e prima de novo para voltar a reproduzir.
- Utilize as teclas +/- (1/2) para reproduzir a canção anterior ou seguinte da lista.
- Mantenha premidas as teclas +/- (1/2) para retroceder / avançar rapidamente a canção.
- Deslizando o dedo sobre o ecrã para a direita poderá aceder a vários submenus com as seguintes opções:
 - Repetir: normal, um, tudo, reprodução visor (intro).
 - Aleatório: activado, desactivado.
 - Configuração de repetição (Modo A-B):
 - Modo de repetição (A-B): repetição entre dois pontos.
 - Vezes de repetição: número de vezes entre dois pontos.
 - Espaçamento de repetição: intervalos da repetição entre dois pontos.
 - Equalizador: Normal, Rock, Pop, DBB, Jazz, Clássica, Suave e Personalizada.

Controladores do menu de reprodução:

	Estado da bateria
	Canção anterior (pressão curta) / Retrocesso rápido (pressão longa)
	Reproduzindo
	Reprodução em pausa
	Canção seguinte (pressão curta) / Avanço rápido (pressão longa)
	Modo repetição
	Modo equalizador
	Volume de áudio
	Modo A-B

PT

RADIO FM

A partir do menu principal, seleccione a função **Rádio**, tocando com o dedo no ícone do ecrã. Também pode fazê-lo, premindo as teclas **+/- (1/2)** e depois a tecla **▶|| (5)** para confirmar. Lembre-se de colocar os auriculares no leitor, já que estes fazem de antena no modo Rádio.

■ **Busca Manual:**

Para fazer uma busca manual das emissoras, realize o seguinte:

- A partir do menu principal seleccione a função **Rádio**.
- Seleccione a opção **Sint. Manual** para realizar uma busca manual. Mediante as teclas **+/- (1/2)** avance 0.1MHz. Mantenha as teclas **+/- (1/2)** para avançar mais rapidamente. O leitor irá parar quando encontrar uma emissora com sinal suficiente.
- Deslize o dedo para a direita para aceder ao submenu. Seleccione a opção **Guardar nas estações**.
- Com as teclas **+/- (1/2)**, seleccione onde deseja guardar a memória FM e prima a tecla **▶|| (5)** para confirmar.

■ Busca Automática:

Para que o seu leitor faça uma busca automática de todos os canais e memorize os que recebem um sinal mais forte, faça o seguinte:

- A partir do menu principal selecione a função **Rádio**.
- Selecione a opção **Sinton auto** para realizar uma busca automática. O leitor realizará uma busca automática por toda a gama de frequências e memorizará as emissoras que recebam com sinal suficiente.
- Navegue por entre as emissoras memorizadas usando as teclas +/- (1/2) e uma vez escolhida uma delas, prima a tecla ►|| (5) para confirmar.

NOTA: O leitor dispõe de 30 memórias, por isso uma vez encontradas e guardadas um máximo de 30 emissoras o leitor finalizará a busca.

■ Eliminar frequências sintonizadas:

Para eliminar uma ou todas as frequências sintonizadas, faça o seguinte:

- A partir do menu principal selecione a função **Rádio**.
- Selecione a opção **Estações pro** e prima a tecla ►|| (5) para confirmar.
- Quando aparecer a lista, desliza o dedo para a direita.

Para eliminar uma frequência sintonizada:

- Seleccione a opção **Eliminar estação program** e prima a tecla ►|| (5) para confirmar.
- Com as teclas +/- (1/2), seleccione onde deseja guardar a memória FM e prima a tecla ►|| (5) para confirmar.

Para eliminar todas as frequências sintonizadas:

- Seleccione a opção **Eliminar todas as predefinições** e prima a tecla ►|| (5) para confirmar.

■ **Volume do radio:**

Mover para cima ou para baixo, o dedo sobre o ícono ◀ da interface do rádio e aparecerá no ecrã a barra de volume.

Para subir ou baixar o volume, pulsa no ecrã as teclas +/- (1/2), respectivamente.

GRAVAÇÃO

Este leitor tem um microfone integrado que lhe permitirá realizar gravações de voz ou sons de pouco alcance. A partir do menu principal, seleccione a função **Gravação**, tocando com o dedo no ícone do ecrã. Também pode fazê-lo, premindo as teclas +/- (1/2) e depois a tecla ►|| (5) para confirmar.

Selecione a opção **Iniciar gravação** voz e depois a tecla ►|| (5) para confirmar. Espere uns segundos para começar a gravação. Poderá ver o nome do ficheiro, o tempo que leva de gravação e o tempo restante (segundo a memória disponível). Se desejar colocar em pausa a gravação prima a tecla ►|| (5); e para reiniciá-la volte a premir a mesma tecla. Para finalizar, deslize o dedo para a esquerda e confirme a selecção. O arquivo de voz ou som criado guardará-se automaticamente na pasta "**RECORD**" do seu leitor.

VOZ - REPRODUZIR UM ARQUIVO GRAVADO

A partir desta função poderá reproduzir as gravações de voz que tenha guardadas no leitor.

A partir do menu principal, selecione a função **Voz**, tocando com o dedo no ícone do ecrã. Também pode fazê-lo, premindo as teclas +/- (1/2) e depois a tecla ►|| (5) para confirmar.

O primeiro ficheiro irá aparecer. Prima a tecla ►|| (5) para confirmar, para reproduzir o ficheiro.

DEFINIÇÕES

- Temporizador de Interrupção de Ligação: Tempo de paragem do leitor.
- Definições do ecrã: Brilho, Selecção de relógio, tempo de retroiluminação, Protector de ecrã, Tempo de Poupança e Tempo de bloqueio.
- Data e hora: Ajustar a data e a hora.
- Idioma: Espanhol, Inglês e Português
- Informação: Informação do leitor e da memória
- Definições de fábrica: Voltar aos valores de fábrica

DECLARACIÓN DE CONFORMIDAD/DECLARATION OF CONFORMITY
DECLARAÇÃO DE CONFORMIDADE



DECLARANTE/DECLARANT/DECLARANTE

Nombre/Name/Nome: **TELECOM Y NOVATECNO S.A.**
Domicilio/Address/Endereço: **Parque Tecnológico Álava
C/ Leonardo da Vinci, 14. (01510) Miñano (Álava)**
Tel: **(+34) 945 297 029** Fax: **(+34) 945 297 028**
CIF: **A-01042878**

EQUIPO/DEVICE/EQUIPAMENTO

Clase de equipo/Device type/Tipo de equipamento: **Reproductor MP3**
Fabricante/Manufacturer/Fabricante: **Telecom y Novatecno S.A.**
País Fabricación/Manufacturing country/País de fabricação: **China**
Marca/Brand/Marca: **SPC**
Denominación comercial/Commercial Name/Nome comercial: **8554N**

NORMAS APLICADAS/APPLICABLE NORMS/NORMAS APLICÁVEIS

EN 55022: 2010
EN 55024: 2010

FUNCIONALIDADES/FEATURES/CARACTERÍSTICAS

Características completas detalladas en el manual de usuario/Full features detailed in the user manual/Características completas e em detalhe no manual do usuário.

Miñano, 11 de julio de 2014

A handwritten signature in black ink, appearing to be 'D. José María Acha-Orbea', is located below the date.

D. José María Acha-Orbea
Director General/General Manager/Diretor-geral

Esta declaración de conformidad está de acuerdo con la Directiva Europea 2004/108/EC. This declaration of conformity is in compliance with the European Directive 2004/108/EC. Esta declaração de conformidade respeita as normas da Diretiva Europeia 2004/108/EC.



spc-universe.com



SPC 14/11/14