

5 estructura del menú de navegación

música	Reproducción de los archivos de sonido MP1/MP2/MP3/WMA de la memoria
vídeo	Reproducción de los archivos de vídeo AVI de la memoria
radio	Búsqueda, reproducción, grabación y memorización de las emisoras de radio FM
imágenes	Visualización de las imágenes (JPG) de la memoria
texto	Visualización y lectura de archivos de texto (TXT) de la memoria
grabar	Grabación de voz
explorador	Acceso a las carpetas y archivos de la memoria interna o de la tarjeta micro SD
juego	Juego de bloques
configuración	
música	Repetición, reproducción, configurar ecualización, usuario ecualización
ajustes de radio	Estéreo, región FM
grabación	Calidad de grabación, volumen de grabación
tiempo present.	Texto (2, 4, 6, 8 y 10 seg.), imágenes (1, 2, 3, 4 y 5 seg.)
pantalla	Tiempo luz de fondo, brillo, modo luz de fondo
sistema	Acerca de, actualizar FW, valores por defecto
auto-apagado	Selección de tiempo de apagado automático
idioma	Español, Inglés, Francés, Portugués

calidad y servicio al cliente

Siguiendo nuestra política de mejora permanente, SPC INTERNET desea ofrecerle un mejor servicio, poniendo a su disposición el siguiente teléfono de

Atención al cliente:

 **902 367 492**

Si prefiere contactar con nosotros por correo electrónico, visite www.spcinternet.com/contacta

www.spcinternet.com

Reproductor MP4 DE MÚSICA, VÍDEOS, IMAGEN Y TEXTO

Referencias 802x

SPC
internet
el ESPECIALISTA en
utilizar lo que se baja de la red

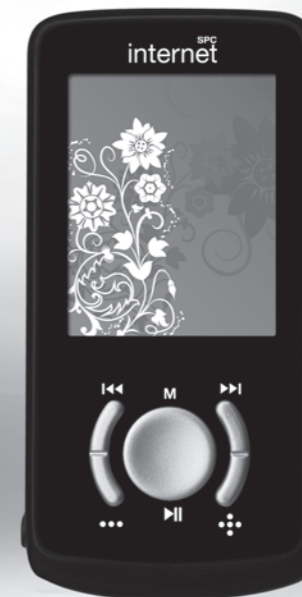

GUÍA BÁSICA

Para obtener instrucciones más detalladas consulte el manual de usuario incluido en el CD o visite: www.spcinternet.com

For English user manual, visit: www.spcinternet.com/contacta

1 localización de controles

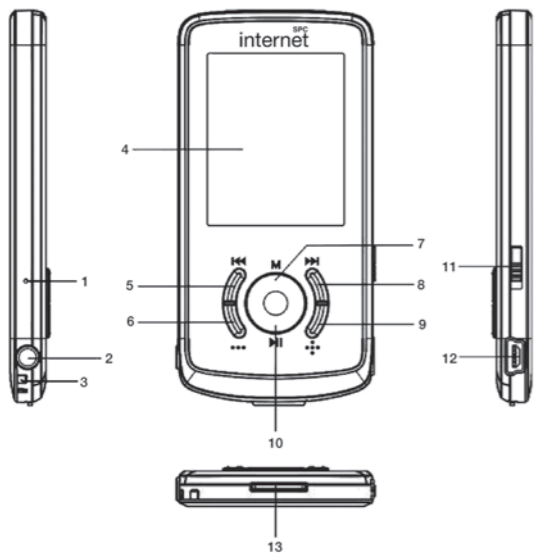

- | | |
|--|---|
| 1. Micrófono | 8. Posterior / Avanzar |
| 2. Conector para auriculares o altavoces | 9. Subir volumen / Repetición entre 2 puntos (A-B) |
| 3. Pasador de cordón para uso colgante | 10. Reproducir / Pausa / Retroceder / Apagar / Encender |
| 4. Pantalla color CSTN | 11. Botón de apagado (ON/OFF) |
| 5. Anterior / Retroceder | 12. Conector para el cable USB |
| 6. Bajar volumen | 13. Lector de tarjetas de memoria micro SD |
| 7. MENU / OK / Bajar volumen / ID3 tag | |

2 carga de batería

El reproductor dispone de batería interna. Antes de comenzar a usarlo necesitará cargarlo:

- Con el Reproductor se suministra un Cable USB. Con el ordenador encendido, conecte un extremo del cable en el conector USB de su PC y el otro extremo en el conector del reproductor (12).
- El controlador se cargará automáticamente en caso de que esté utilizando el sistema operativo Windows VISTA/2000/XP/ME.
- La batería empezará a cargarse. Cargue la batería durante 2 horas para asegurar un máximo tiempo de uso y así alargar la vida de ésta.

Nota: Para que el reproductor se cargue correctamente, conecte el cable USB directamente en el conector USB de su PC (no a través de un concentrador).

3 conexión al ordenador para la transferencia de información

- Conecte el reproductor a un ordenador que use un Sistema Operativo Windows VISTA/XP/2000/ME. El ordenador reconocerá el dispositivo automáticamente.
- Una vez el ordenador haya detectado el reproductor, éste actuará como un disco portátil. Por lo tanto, la transferencia de archivos se realizará de la misma manera que con cualquier otro dispositivo de almacenamiento.

Nota: No desconecte el reproductor durante el proceso de copia o borrado de datos ya que podría causar un mal funcionamiento de la unidad y dañar el Software, hágalo utilizando el icono de "Quitar Hardware con seguridad" situado abajo en la barra de tareas de su ordenador.

4 reproducción de archivos de audio

- Asegúrese de que el interruptor **ON/OFF (11)** se encuentra desplazado hacia la posición **ON**.
- Encienda el reproductor manteniendo pulsada la tecla **▶|| (10)**.
- Visualizará el menú principal. Desde este menú podrá acceder a las funciones principales como: **Música, Vídeo, Radio, Imágenes, Texto, Grabar, Explorador, Juego y Configuración**.
- Pulse las teclas **◀◀ (5)** o **▶▶ (8)** para seleccionar la opción **MÚSICA** y a continuación la tecla **M (7)** para confirmar.
- Visualizará la pantalla de reproducción de música. Pulse la tecla **M (7)** para acceder al explorador de archivos y carpetas.
- Mediante las teclas **◀◀ (5)** o **▶▶ (8)** seleccione la carpeta donde se encuentra el o los archivos de audio que desea reproducir y pulse la tecla **M (7)** para entrar en la carpeta o para que el archivo comience a reproducirse.
- Si quiere parar durante unos instantes la reproducción de la canción pulse la tecla **▶|| (10)**. Para que la reproducción continúe vuelva a pulsar la tecla **▶|| (10)**.
- Para subir o bajar el volumen mantenga pulsada la tecla **••• (9)** o **••• (6)**.
- Si deseara pasar a la siguiente canción, pulse la tecla **▶▶ (8)** y para volver a la anterior, pulse la tecla **◀◀ (5)**.
- Y finalmente para retroceder o avanzar rápidamente mantenga pulsadas las teclas **◀◀ (5)** o **▶▶ (8)** respectivamente.
- Cuando desee apagar el reproductor, simplemente mantenga pulsada unos segundos la tecla **▶|| (10)** hasta que el reproductor se apague.
- Si no va a utilizar el reproductor en un período largo de tiempo, se recomienda desplazar el interruptor **ON/OFF (11)** hacia la posición **OFF** para evitar que el reproductor siga consumiendo y la batería se agote.

Reproductor MP4 DE MÚSICA, VÍDEOS, IMAGEN Y TEXTO

MANUAL DE USUARIO



Referencias 802x

For English user manual, visit: www.spcinternet.com/contacta

ÍNDICE

0.	GUÍA BÁSICA	4
0.1.	LOCALIZACIÓN DE CONTROLES	4
0.2.	CARGA DE LA BATERÍA.....	5
0.3.	CONEXIÓN AL ORDENADOR	5
0.4.	REPRODUCCIÓN DE ARCHIVOS DE AUDIO	5
0.5.	ESTRUCTURA DEL MENÚ	6
1.	INTRODUCCIÓN.....	8
1.1.	PRESENTACIÓN.....	8
1.2.	CARACTERÍSTICAS	8
1.3.	REQUISITOS	10
1.4.	MANTENIMIENTO	10
1.5.	PRECAUCIONES	10
1.6.	RECICLAJE MEDIOAMBIENTAL.....	11
2.	INSTALACIÓN	12
2.1.	CARGA DE LA BATERÍA.....	12
2.2.	CONEXIÓN DEL REPRODUCTOR AL PC	12
2.3.	DESCONEXIÓN DEL REPRODUCTOR DEL PC	13
2.4.	INSTALACIÓN DE TARJETA DE MEMORIA MICRO-SD	13
2.5.	DAR FORMATO A LA MEMORIA DEL REPRODUCTOR	14
3.	FUNCIONAMIENTO DEL REPRODUCTOR	15
3.1.	APAGADO PERMANENTE DEL REPRODUCTOR (11).....	15
3.2.	APAGAR O ENCENDER EL REPRODUCTOR	15
3.3.	BLOQUEO DE TECLADO.....	15
3.4.	BOTÓN RESET	15
3.5.	AJUSTE DEL VOLUMEN DE REPRODUCCIÓN	15
4.	MENÚ PRINCIPAL DE NAVEGACIÓN.....	17
5.	REPRODUCCIÓN DE AUDIO	18
5.1.	REPRODUCIR ARCHIVOS DE AUDIO Y NAVEGAR POR EL MENÚ	18
5.2.	PAUSA	18
5.3.	SIGUIENTE CANCIÓN / CANCIÓN ANTERIOR	18
5.4.	RETROCESO Y AVANCE DE CANCIÓN	19
5.5.	FUNCIÓN REPETICIÓN A-B.....	19
5.6.	ECUALIZADOR DE SONIDO	19
5.7.	ARCHIVOS LYRICS	19
5.8.	INFORMACIÓN ID3TAG	23

6.	REPRODUCCIÓN DE VÍDEOS.....	24
6.1.	CONVERSIÓN DE VÍDEOS A FORMATO AVI.....	24
6.2.	REPRODUCIR ARCHIVOS DE VÍDEO Y NAVEGAR POR EL MENÚ.....	25
6.3.	PAUSA.....	26
6.4.	SIGUIENTE VÍDEO / VÍDEO ANTERIOR.....	26
6.5.	RETROCESO Y AVANCE DEL VÍDEO.....	26
7.	RADIO FM.....	27
7.1.	BÚSQUEDA MANUAL.....	27
7.2.	BÚSQUEDA AUTOMÁTICA.....	27
7.3.	MEMORIZAR UNA EMISORA.....	27
7.4.	BUSCAR UNA EMISORA PRESINTONIZADA.....	28
7.5.	BORRAR UNA EMISORA.....	28
7.6.	GRABAR MIENTRAS ESCUCHA UNA EMISORA PREDETERMINADA.....	28
8.	VISUALIZADOR DE FOTOS / IMÁGENES.....	29
8.1.	SIGUIENTE IMAGEN / IMAGEN ANTERIOR.....	29
9.	TEXTO (E-BOOK) LECTURA DE ARCHIVOS DE TEXTO.....	30
9.1.	GUARDAR POSICIÓN DE LECTURA.....	30
9.2.	CARGAR UNA POSICIÓN ALMACENADA.....	31
10.	GRABAR DE VOZ O SONIDOS.....	32
10.1.	REPRODUCIR UN ARCHIVO GRABADO.....	32
11.	EXPLORADOR DE ARCHIVOS.....	33
11.1.	BORRAR UN ARCHIVO.....	33
12.	JUEGO.....	34
13.	CONFIGURACIÓN.....	35
13.1.	CONFIGURACIONES DE MÚSICA.....	35
13.1.1	<i>Modo Repetición.....</i>	35
13.1.2	<i>Modo Reproducción.....</i>	35
13.1.3	<i>Configurar ecualización.....</i>	36
13.2.	CONFIGURACIONES DE LA RADIO FM.....	36
13.2.1	<i>Estéreo.....</i>	37
13.2.2	<i>Región FM.....</i>	37
13.3.	CONFIGURACIONES DE LA GRABACIÓN.....	37
13.3.1	<i>Calidad de grabación.....</i>	37
13.3.2	<i>Volumen de grabación.....</i>	38
13.4.	AJUSTE DEL TIEMPO DE PRESENTACIÓN.....	38
13.4.1	<i>Texto.....</i>	38
13.4.2	<i>Imágenes.....</i>	39
13.5.	CONFIGURACIÓN DE LA PANTALLA.....	39
13.5.1	<i>Tiempo luz de fondo.....</i>	39

13.5.2	<i>Brillo</i>	39
13.5.3	<i>Modo luz de fondo</i>	40
13.6.	CONFIGURACIONES DE SISTEMA.....	40
13.6.1	<i>Acerca de</i>	40
13.6.2	<i>Actualizar FW</i>	41
13.6.3	<i>Configuración por defecto</i>	41
13.7.	CONFIGURACIÓN DEL TIEMPO DE APAGADO (AUTO-APAGADO)	41
13.8.	IDIOMA.....	42
14.	DATOS TÉCNICOS	43

0. Guía básica

0.1. Localización de controles

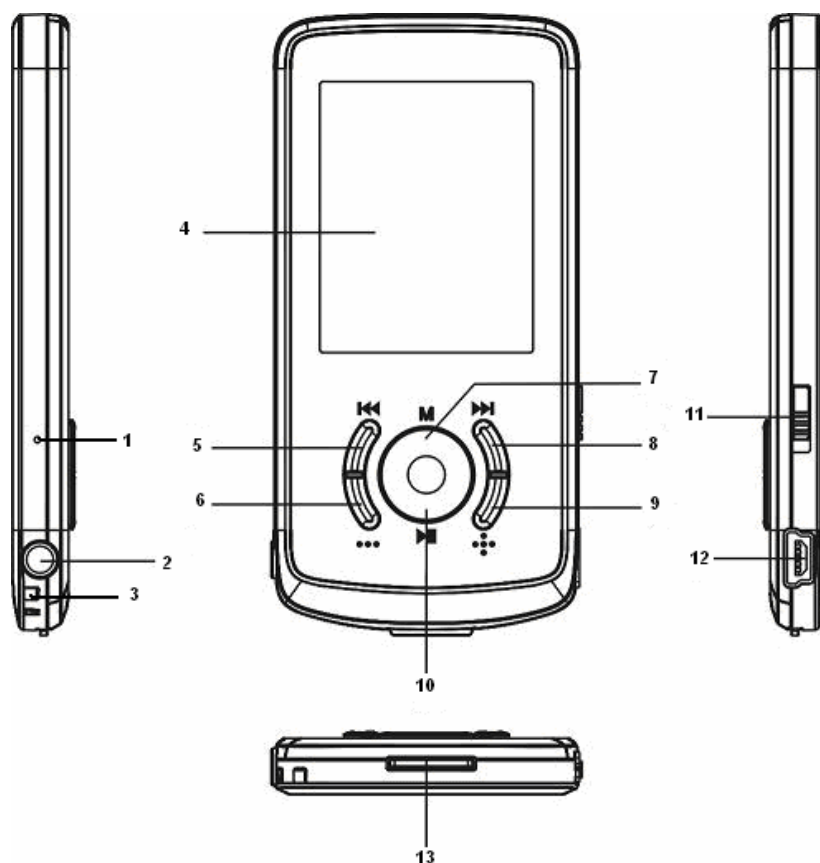

1. Micrófono
2. Conector para auriculares o altavoces
3. Pasador de cordón para uso colgante
4. Pantalla color CSTN
5. Anterior / Retroceder ◀◀
6. Bajar volumen - / ID3tag
7. MENU / OK / Reproducir
8. Posterior / Avanzar ▶▶
9. Subir volumen + / Repetición entre 2 puntos (A-B) / Grabación de la radio
10. Reproducir / Pausa / Retroceder / Encender / Apagar ▶◻
11. Botón de apagado (ON/OFF)
12. Conector para el cable USB
13. Lector de tarjetas de memoria micro SD

0.2. Carga de la batería

El reproductor dispone de batería interna. Antes de comenzar a usarlo necesitará cargarlo:

- Con el Reproductor se suministra un Cable USB. Con el ordenador encendido, conecte un extremo del cable en el conector USB de su PC y el otro extremo en el conector del reproductor (12).
- El controlador se cargará automáticamente en caso de que esté utilizando el sistema operativo Windows VISTA/2000/XP/ME.
- La batería empezará a cargarse. Cargue la batería durante 2 horas para asegurar un máximo tiempo de uso y así alargar la vida de ésta (ver apartado 2.1 para más información).











Nota: Para que el reproductor se cargue correctamente, conecte el cable USB directamente en el conector USB de su PC (no a través de un concentrador).

0.3. Conexión al ordenador

- Conecte el reproductor a un ordenador que usa un Sistema Operativo Windows VISTA/XP/2000/ME. El ordenador reconocerá el dispositivo automáticamente.
- Una vez el ordenador haya detectado el reproductor, éste actuará como un disco portátil. Por lo tanto, la transferencia de archivos se realizará de la misma manera que con cualquier otro dispositivo de almacenamiento.

Nota: No desconecte el reproductor durante el proceso de copia o borrado de datos ya que podría causar un mal funcionamiento de la unidad y dañar el Software, hágalo utilizando el icono de “Quitar Hardware con seguridad” situado en la parte inferior, en la barra de tareas.

0.4. Reproducción de archivos de audio

- Encienda el reproductor manteniendo pulsada la tecla  (10).
- Visualizará el menú principal. Desde este menú podrá acceder a las funciones principales como: **Música, Vídeo, Radio, Imágenes, Texto, Grabar, Explorador, Juego y Configuración.**
- Pulse las teclas  (5) o  (8) para seleccionar la opción MUSICA y a continuación la tecla **M (7)** para confirmar.
- Visualizará la pantalla de reproducción de música. Pulse la tecla **M (7)** para acceder al explorador de archivos y carpetas.
- Pulsado las teclas  (5) o  (8) seleccione la memoria de almacenamiento deseada y pulse **M (7)** para confirmar.
- Mediante las teclas  (5) o  (8) seleccione la carpeta donde se encuentra el o los archivos de audio que desea reproducir y pulse la tecla **M (7)** para entrar en la carpeta o para que el archivo comience a reproducirse.
- Si quiere parar durante unos instantes la reproducción de la canción pulse la tecla  (10). Para que la reproducción continúe vuelva a pulsar la tecla  (10).
- Para subir o bajar el volumen mantenga pulsada la tecla  (9) o  (6).

- Si deseara pasar a la siguiente canción, pulse la tecla **▶▶ (8)** y para volver a la anterior, pulse la tecla **◀◀ (5)**.
- Y finalmente para retroceder o avanzar rápidamente mantenga pulsadas las teclas **◀◀ (5)** o **▶▶ (8)** respectivamente.
- Cuando desee apagar el reproductor, simplemente mantenga pulsada unos segundos la tecla **▶|| (10)** hasta que el reproductor se apague.

0.5. Estructura del menú

MÚSICA	Reproducción de los archivos de sonido MP3 / WMA / MP1 / MP2 de la memoria	
VÍDEO	Reproducción de los archivos de vídeo AVI de la memoria.	
RADIO	Búsqueda, reproducción y memorización de las emisoras de radio FM	
IMÁGENES	Visualización de las imágenes (JPG) de la memoria	
TEXTO	Visualización y lectura de archivos de texto (TXT) de la memoria.	
GRABAR	Grabación de voz	
EXPLORADOR	Acceso a las carpetas y archivos de la memoria interna o de la tarjeta Mini SD.	
JUEGO	Inicia juego de bloques grabado en la memoria del reproductor.	
CONFIGURACIÓN	MÚSICA	Repetición, Reproducción, Configurar ecualización, Usuario ecualización
	AJUSTES DE RADIO	Estéreo, Región FM
	GRABACIÓN	Calidad grabación, Volumen grabación

TIEMPO PRESENT.	Texto, Imágenes
PANTALLA	Tiempo luz de fondo, Brillo, Modo luz de fondo
SISTEMA	Acerca de, Actualizar FW, Valores por defecto
AUTOAPAGADO	Selección de tiempo de apagado automático
IDIOMA	Selección del idioma deseado

1. Introducción

Este manual describe las características y modo de funcionamiento del reproductor, así como de sus accesorios.

Le proporciona también la información básica para instalar y conectar el reproductor MP3 / WMA / VIDEO / IMAGENES / TEXTO a su PC.

En la caja se incluye lo siguiente:

- Reproductor MP4 de música y vídeos
- Auriculares estéreo de alta calidad
- Cable USB para conectar el reproductor con el PC y cargar la batería
- CD con conversor de vídeo y manual de usuario
- Guía básica

1.1. Presentación

El reproductor ha sido diseñado para proporcionar una alta calidad de sonido reproduciendo grabaciones en formato MP3/WMA/MP1/MP2 que podrá escuchar mediante auriculares.

El reproductor también permite reproducir vídeos en formato AVI y fotos en formato JPG gracias a la pantalla a color CSTN de 65000 colores y 1.8 pulgadas.

También podrá escuchar la Radio FM y grabar voz o sonidos a través de su función grabación mediante el micrófono que tiene incorporado.

Si lo desea, también podrá ampliar la memoria de su reproductor simplemente introduciendo una tarjeta micro-SD en la ranura de expansión.

1.2. Características

Pantalla de 1.8"

- Pantalla de tipo CSTN
- 65000 colores
- Resolución: 128 x 160 píxeles

Reproduce

- Música digital MP3, WMA, MP1 y MP2
- Videos (formato AVI, incluye conversor)
- Fotos a 65000 colores (formato JPG)
- Ebook (visualización de archivos de texto TXT)

- Radio FM con 20 presintonías

Sonido

- Micrófono integrado.
- Grabación digital de la radio FM
- Grabación digital de voz de alta calidad
- 7 ecualizadores de música predeterminados (Normal, 3D, Rock, Pop, Clásica, Graves, Jazz)
- Ecualización configurable (modo usuario)
- 7 modos de reproducción: Una vez, Repetir uno, Carpeta una vez, Repetir carpeta, Todo una vez, Repetir todo, Introducción.
- Repetición entre 2 puntos A-B

Otras prestaciones

- Diseño extrafino
- Gestión del contenido por carpetas
- Borrar ficheros desde el menú
- ID3 TAG (visualización en pantalla del título de la canción y nombre del artista y del álbum)
- Lyrics (Muestra las letras de las canciones editándolas de antemano)
- Juego de bloques
- Bloqueo de teclado

Memoria

- Memoria Flash integrada
- Funciona como memoria de almacenamiento
- Ranura de tarjeta de memoria (Micro-SD)
- Tiempo de música MP3 que almacena:
 - Hasta 32h (2GB)
 - Hasta 64h (4GB)
 - Hasta 128h (8GB)
- Tiempo de vídeo AVI que almacena:
 - Hasta 18h (2GB)
 - Hasta 36h (4GB)
 - Hasta 72h (8GB)

Batería

- Batería de litio-polímero integrada de bajo consumo
- Autonomía de hasta 7 horas de reproducción de archivos MP3 (Salvapantallas activado)

Conexión a ordenadores

- Interfaz USB 2.0
- Compatible con sistemas Windows Vista, XP, ME y Windows 2000 (con Win2000 Service Pack)

Dimensiones y peso

- Largo: 41 mm
- Ancho: 70 mm
- Alto: 82 mm
- Peso: 32g
- Condiciones de uso: 0/55 °C

1.3. Requisitos

Para poder copiar canciones, vídeos, fotos, etc. es necesario que el reproductor se conecte a un ordenador con los siguientes requisitos mínimos:

- 1) Sistema Operativo: Windows 2000 (con Win2000 Service Pack) / ME / XP o Vista
- 2) Puerto USB disponible.
- 3) Necesitará un lector de CD para poder hacer uso de él.

1.4. Mantenimiento

- Utilice un trapo húmedo para limpiar el reproductor. No utilice bencina, alcohol o disolventes químicos. No utilice productos abrasivos ni productos en aerosol.
- Mantenga la unidad libre de polvo, altas temperaturas y vibraciones. No lo exponga a la luz directa solar.

1.5. Precauciones

- No exponga el reproductor a altas temperaturas.
- Por favor lea las instrucciones de uso antes de utilizar el aparato.
- No ponga el reproductor en contacto con el agua.
- No abra el reproductor ya que se podría deteriorar y anularía el periodo de garantía. Póngase en contacto con el Servicio Técnico Autorizado.
- Si la unidad no se va a usar durante un periodo largo de tiempo, apague el aparato.
- No sitúe el reproductor en lugares extremadamente calientes, fríos, sucios o húmedos.

1.6. Reciclaje medioambiental

No tire nunca el aparato con los desechos domésticos.

Pida información a su Ayuntamiento sobre las posibilidades de una correcta eliminación que no arruine el medio ambiente. La caja de cartón, el plástico contenido en el embalaje y las piezas que forman el reproductor se pueden reciclar de acuerdo con las normas vigentes en España en materia de reciclaje.

Respete siempre las normas vigentes en la materia.

Los transgresores están sujetos a las sanciones y a las medidas que establece la ley.



El símbolo del contenedor con la cruz, que se encuentra en el aparato, significa que cuando el equipo haya llegado al final de su vida útil, deberá ser llevado a los centros de recogida previstos, y que su tratamiento debe estar separado del de los residuos urbanos.

¡PRECAUCIÓN!

- **Volumen del auricular:** Usar los auriculares a un volumen elevado puede causar una pérdida de audición permanente. Si se habitúa a un volumen de sonido más alto, podrá resultarle aparentemente normal, pero podrá dañar su capacidad de audición. Ajuste el volumen de su reproductor a un nivel adecuado. Si oyerá un pitido, reduzca el volumen o deje de utilizar el reproductor.

- **Actividades:** Se recomienda no hacer uso del reproductor mientras tenga que realizar actividades que requieran de su atención auditiva ya que el reproductor le aísla de los ruidos externos.

- **Conectores y puertos:** No intente reiteradamente enchufar un conector en un puerto si la conexión entre el conector y el puerto no es inmediata, ya que seguramente no se correspondan. Cerciórese de que el conector se corresponde con el puerto en su forma y que lo ha colocado en la posición correcta.

- **Temperatura:** No utilice su reproductor en lugares que tengan una temperatura fuera de este rango 0°C a 55°C. No deje su reproductor expuesto a la luz solar directa, algún componente del reproductor podría dañarse.

- **Lugares húmedos:** No utilice el reproductor cerca del agua o de lugares con humedad, podría ocasionar descargas o daños.

2. Instalación

2.1. Carga de la batería

El reproductor, dispone de batería interna. Antes de comenzar a usarlo necesitará cargarlo. No importa si lo pone a cargar encendido o apagado, una vez conectado, comenzará el proceso de carga.

Además, cargue las baterías cuando:

- El icono de batería vacía aparezca en la pantalla .
- Las teclas no se activen.
- El reproductor no funcione correctamente en circunstancias normales.

Carga de la batería del reproductor.

- Con el reproductor se suministra un Cable USB. Con el ordenador encendido, conecte un extremo del cable en el conector USB de su PC y el otro extremo en el conector del reproductor (12).
- El controlador se cargará automáticamente en caso de que esté utilizando el sistema operativo Windows 2000 / XP / ME o Vista.
- La batería empezará a cargarse. Cargue la batería durante 2 horas para asegurar un máximo tiempo de uso y así alargar la vida de ésta.

Nota: Para que el reproductor se cargue correctamente, conecte el cable USB directamente en el conector USB de su PC (no a través de un concentrador).

Nota: Si se realiza cargas incorrectas de la batería del reproductor, puede provocar posteriormente un mal funcionamiento de ésta.

Información obligatoria según normativa para equipos que utilizan baterías. **Precaución:** Riesgo de explosión en caso de sustitución de la batería por una de tipo incorrecto. Deshágase de las baterías usadas de acuerdo con las instrucciones.

Información obligatoria según normativa para equipos que utilizan baterías de litio. **Precaución:** En caso de excesivo calentamiento o inundación, existe riesgo de explosión.

2.2. Conexión del reproductor al PC

Conecte el reproductor a un ordenador que usa un Sistema Operativo **Windows XP / 2000 (con Win2000 Service Pack) / ME o Vista** no necesitará realizar ninguna instalación, el ordenador reconocerá el dispositivo automáticamente.

Tenga en cuenta que le aparecerán 2 nuevas unidades, al reconocer al mismo tiempo la memoria interna del reproductor y la tarjeta micro SD (si estuviera insertada).

Cuando el ordenador haya detectado el reproductor, éste actuará como un disco portátil. Por lo tanto, la transferencia de archivos se realizará de la misma manera que con cualquier otro dispositivo de almacenamiento.

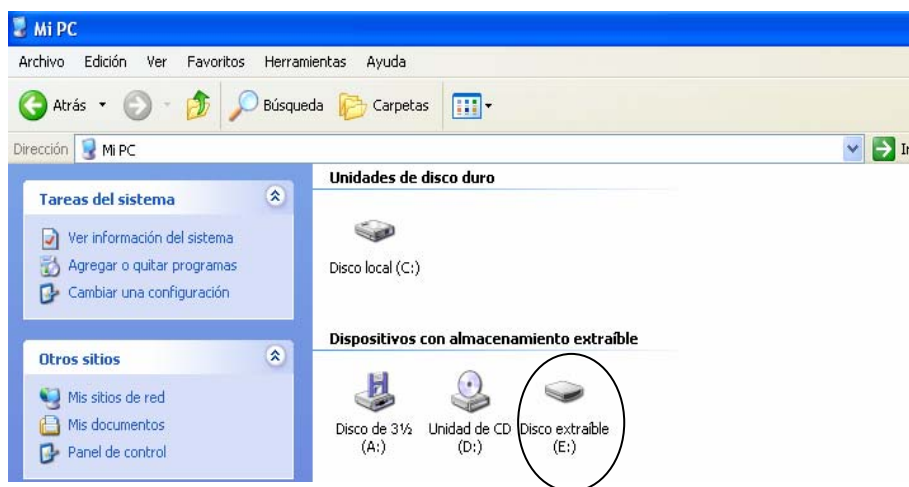

Nota: No desconecte el reproductor durante el proceso de copia o borrado de datos ya que podría causar un mal funcionamiento de la unidad y dañar el Software.

2.3. Desconexión del reproductor del PC

Es recomendable realizar los siguientes pasos para evitar conflictos en el PC y en el reproductor cuando se desconectan.

- En el PC, haga doble “click” sobre el pequeño icono que se muestra en la parte inferior derecha de su pantalla.

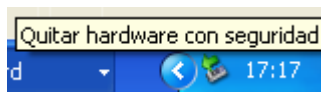

- Se abrirá una nueva ventana, haga “click” en la opción DETENER sobre la unidad del reproductor.
- Haga “click” en ACEPTAR. El ordenador le confirmará que ya puede desconectar el reproductor del puerto USB.

2.4. Instalación de tarjeta de memoria micro-SD

El reproductor dispone de una memoria interna. Si lo desea, puede ampliar la memoria de su reproductor ya que éste incorpora una ranura en la que podrá introducir una tarjeta de memoria tipo micro SD (hasta 2GB soportados).

Tanto para insertar como para quitar la tarjeta de memoria, apague primero el reproductor.

Introduzca la tarjeta de memoria en la posición que se indica en la parte trasera del reproductor. Presione hasta que ésta quede encajada dentro del reproductor.

Para extraerla realice los mismos pasos.

Nota: La tarjeta de memoria micro SD no se incluye con el reproductor.

2.5. Dar formato a la memoria del reproductor

Puede formatear la memoria del reproductor para borrar todos los archivos que en ella se encuentran. Para ello siga los siguientes pasos:

- Conecte el reproductor a un ordenador con sistema operativo compatible empleando el cable USB. Inmediatamente el ordenador reconocerá el dispositivo.
- En MI PC, haga “click” con el botón derecho del ratón sobre la unidad de almacenamiento que ha creado el reproductor. A continuación haga “click” en la opción ‘Formatear...’. Tenga en cuenta que una vez conecte el reproductor, le aparecerán 2 unidades extraíbles (memoria interna y tarjeta de memoria micro SD si ésta estuviera insertada). Deberá seleccionar la correspondiente a la memoria interna.

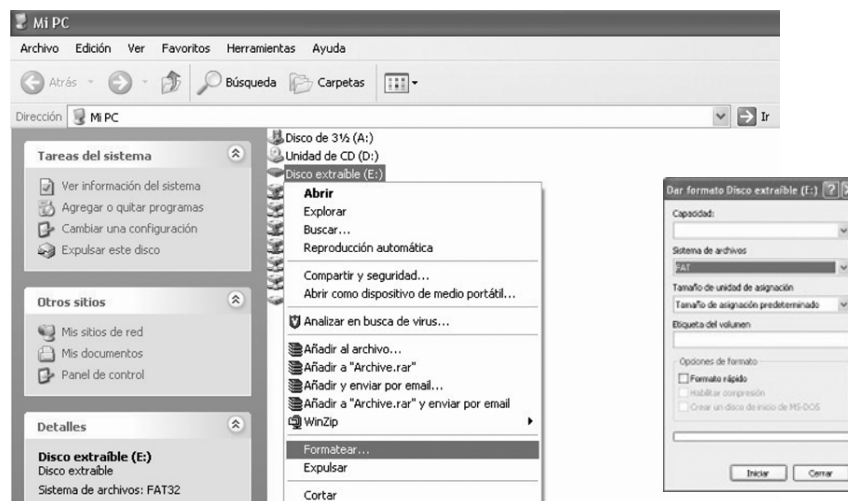

- Aparecerá la siguiente pantalla. Seleccione el sistema de archivos FAT32 y haga “click” en INICIAR.
- El ordenador le pedirá confirmación para iniciar el proceso y le advertirá de que se va a borrar todo el contenido. Haga “click” en ACEPTAR.
- El ordenador formateará la unidad en poco tiempo. Una vez haya acabado haga “click” en ACEPTAR.

Nota: Puede que tenga que minimizar la ventana de la unidad formateada para poder ver otras.

- Cierre las ventanas de formateo que pueda tener abiertas, y extraiga la unidad formateada usando el icono “Quitar Hardware con seguridad” de su barra de tareas.

3. Funcionamiento del reproductor

3.1. Apagado permanente del reproductor (11)

Desplace el interruptor hacia la posición **ON** para posibilitar el encendido del reproductor. Desplácelo hacia la posición **OFF** para apagarlo de forma permanente.

Nota: A no ser que no vaya a utilizar el reproductor durante un periodo largo de tiempo, no es necesario apagar el aparato por medio de este interruptor, manténgalo siempre en la posición de encendido **ON**.

3.2. Apagar o encender el reproductor

Para encender el reproductor, pulse la tecla  (10) durante 1 segundo. La pantalla se encenderá y se situará directamente en el menú principal.

Para apagar el reproductor, mantenga pulsada la tecla  (10) durante 2 segundos. La pantalla se apagará.

3.3. Bloqueo de teclado

Para bloquear el teclado mantenga pulsada las teclas **M** (7) y ******* (6) durante unos segundos. Un candado cerrado aparecerá en la pantalla del reproductor indicándole que el teclado está bloqueado.

Para desbloquear realice los mismos pasos explicados anteriormente. Un candado abierto aparecerá en la pantalla.

3.4. Botón reset

Si en alguna ocasión su reproductor no funcionase normalmente o se quedara bloqueado, apague el reproductor mediante el interruptor **ON/OFF** (11). A continuación vuelva a encenderlo mediante la tecla  (10).

3.5. Ajuste del volumen de reproducción

Mientras está reproduciendo un archivo de audio, un archivo de vídeo o la radio FM pulse la tecla ******* (6) para disminuir el volumen de reproducción hasta alcanzar el valor mínimo (sin sonido) o la



tecla  (9) para aumentarlo hasta su valor máximo (40). Podrá ver el nivel del volumen en la parte inferior de la pantalla.

Nota: Usar los auriculares a un volumen elevado puede causar una pérdida de audición permanente. Si se habitúa a un volumen de sonido más alto, podrá resultarle aparentemente normal, pero podrá dañar su capacidad de audición. Ajuste el volumen de su reproductor a un nivel adecuado. Si oyera un pitido, reduzca el volumen o deje de utilizar el reproductor.

4. Menú principal de navegación

Cuando el reproductor se enciende se accede al menú principal de navegación. El menú principal de navegación permite acceder a las siguientes funciones del reproductor:

01. MUSICA
02. VIDEO
03. RADIO
04. IMAGENES
05. TEXTO
06. GRABAR
07. EXPLORADOR
08. JUEGO
09. CONFIGURACION



Para ello, pulse las teclas  (5) o  (8) para desplazarse hasta seleccionar la opción deseada, cuyo nombre e icono representativo serán mostrados en la pantalla.

A continuación pulse la tecla **M** (7) para confirmar la selección.

Para regresar al menú principal desde una de las opciones principales mantenga pulsada la tecla **M** (7) o pulse la tecla  (10).

5. Reproducción de audio

Esta unidad puede reproducir archivos MP3, WAV, MP1 y MP2. Para ello, anteriormente se han tenido que copiar los archivos de audio en la memoria del reproductor o en la tarjeta de memoria.

Desde el menú principal, pulse las teclas  (5) o  (8) hasta visualizar MUSICA, y a continuación pulse la tecla **M** (7) para confirmar.

Para regresar al menú principal desde una de las opciones principales mantenga pulsada la tecla **M** (7) o pulse la tecla  (10).

5.1. Reproducir archivos de audio y navegar por el menú

Este reproductor sólo reproduce los archivos de audio con formato:

- MP3 (8 – 320 Kbps)
- WMA (16 – 320 Kbps)
- MP1 (128 – 320 Kbps)
- MP2 (128 – 320 Kbps)

Para reproducir los archivos de audio almacenados, simplemente pulse la tecla **M** (7).

También podrá utilizar otras funcionalidades del reproductor como por ejemplo, podrá configurar opciones de reproducción, repetición, ecualización, etc. mientras escucha música para ello:



Mientras escucha música o archivos de audio, mantenga pulsada la tecla **M** (7) para acceder al menú inicial. Aunque ya no se encuentre en el menú de reproducción de música, seguirá escuchando sus archivos de audio y podrá continuar con otras tareas.

Nota: Se recomienda no meter archivos que el aparato no soporta.

5.2. Pausa

Mientras está reproduciendo, pulse la tecla  (10) para parar la reproducción. Si vuelve a pulsarla, esta reanudará en la misma posición que se detuvo.

5.3. Siguiete canción / Canción anterior

Pulse la tecla  (8) para pasar a la siguiente canción o la tecla  (5) para volver a la canción anterior.

5.4. Retroceso y avance de canción

Para avanzar o retroceder un periodo de tiempo dentro de una canción, siga los siguientes pasos mientras la canción se está reproduciendo:

- Mantenga pulsada las teclas **⏮ (8)** para avanzar y **⏭ (5)** para retroceder la canción rápidamente.
- Cuando desee continuar con la reproducción a velocidad normal, sólo tendrá que dejar de pulsar la tecla de avance o retroceso rápido.

5.5. Función repetición A-B

Esta función le permitirá reproducir una sección de una canción repetidamente. Para ello, realice lo siguiente:

- Estando en el modo reproducción de MUSICA mantenga pulsada la tecla **⏮ (9)** una vez para marcar el principio de la sección del archivo de audio que desea repetir. El icono A aparecerá en la pantalla.
- Mantenga pulsada la tecla **⏮ (9)** de nuevo para marcar el final del segmento del archivo de audio que quiere que se repita constantemente. Ahora comenzará a escuchar la sección que usted ha elegido continuamente.
- Para volver al modo de reproducción normal simplemente mantenga pulsada de nuevo la tecla **⏮ (9)**.

5.6. Ecualizador de sonido

Para seleccionar el modo de ecualización de la música que se está reproduciendo, diríjase al apartado 13.1.3 de este manual.

5.7. Archivos LYRICS

Los LYRICS son archivos especiales de texto que contienen las letras de las canciones, podrá verlas durante su reproducción en el espacio destinado para ello en la pantalla.

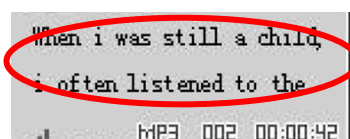

Para ello, es necesario guardar en el reproductor el archivo de música MP3 y su correspondiente archivo Lyrics. Cuando en el equipo reproduzca la canción se mostrará la letra de ésta automáticamente y al mismo tiempo que la canción.

Cuando guarde el archivo de música MP3 y el Lyric, los dos tendrán que tener el mismo nombre para que a la hora de reproducirlos, puedan ser asociados automáticamente.

Nota: Es posible que los textos de las canciones demasiado largos no se vean completamente en pantalla.

Existen numerosos programas, tanto gratuitos como de pago, que permiten crear archivos Lyrics.

Nota: El proceso para crear archivos Lyrics con los diferentes programas es similar en todos ellos. A continuación se incluye un ejemplo de utilización de uno de ellos.

Uno de ellos es Winamp, disponible de forma gratuita en Internet. Para crear archivos de Lyrics mediante Winamp es necesario instalar también el plugin para Winamp LRC Editor 4.0, también disponible de forma gratuita en Internet. Este plugin permite al programa presentar en otra ventana la letra de las canciones MP3 que Winamp esté reproduciendo.

Para editar archivos Lyrics mediante Winamp y el plugin LRC Editor 4.0 proceda de la siguiente forma:

- Descargue Winamp desde Internet e instálelo en su ordenador.

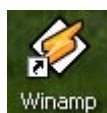

- Descargue el plugin LRC Editor 4.0 desde Internet e instálelo en su ordenador.



LRC Editor 4.Ink

- Abra el archivo MP3 para el que quiere crear el fichero Lyrics con Winamp.

- Abra el editor de Lyrics LRC Editor 4.0. Se mostrará la siguiente ventana.

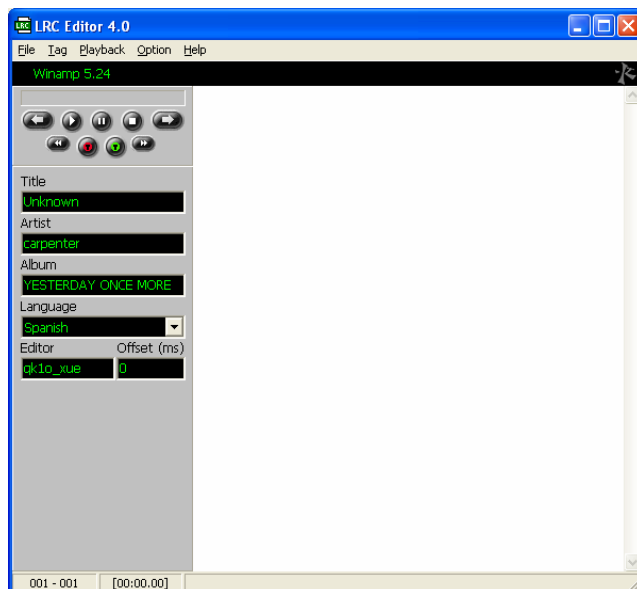

En la parte derecha se encuentra un espacio en blanco. Introduzca la letra de la canción en dicho espacio. Para ello, es posible teclear directamente el texto o abrir un fichero que contenga la misma mediante la opción **Open** del menú **File**. Procure separar la letra en frases cortas.

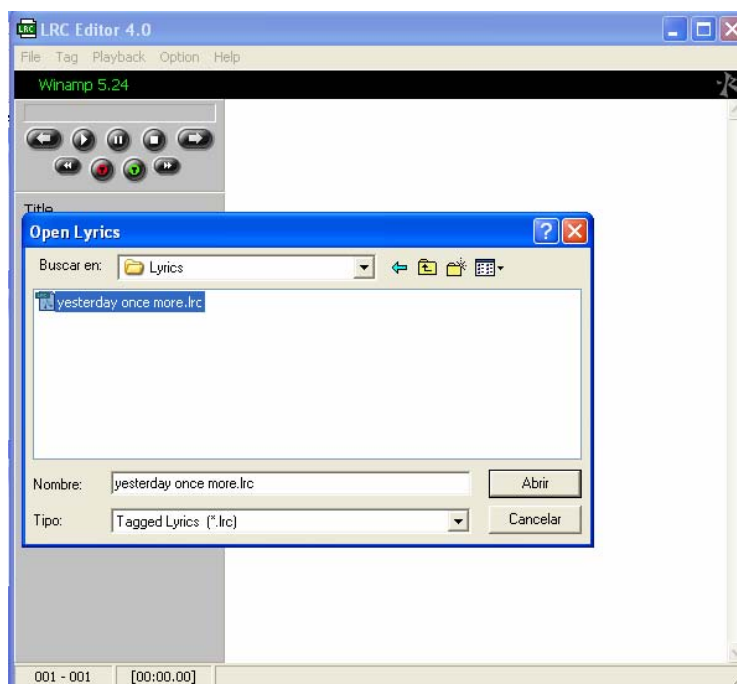

- Una vez introducida la letra será necesario sincronizarla con el archivo MP3 de audio. Para ello, es necesario introducir marcas de tiempo en el texto sincronizadas con instantes de tiempo del archivo MP3. Normalmente, una marca de tiempo vendrá asociada con una nueva línea de texto. Para ello, en primer lugar, coloque el cursor en la primera línea de texto.
- Posteriormente pulse la tecla de iniciar reproducción  de LRC Editor 4.0. De esta forma se inicia la reproducción del archivo de audio mediante Winamp.

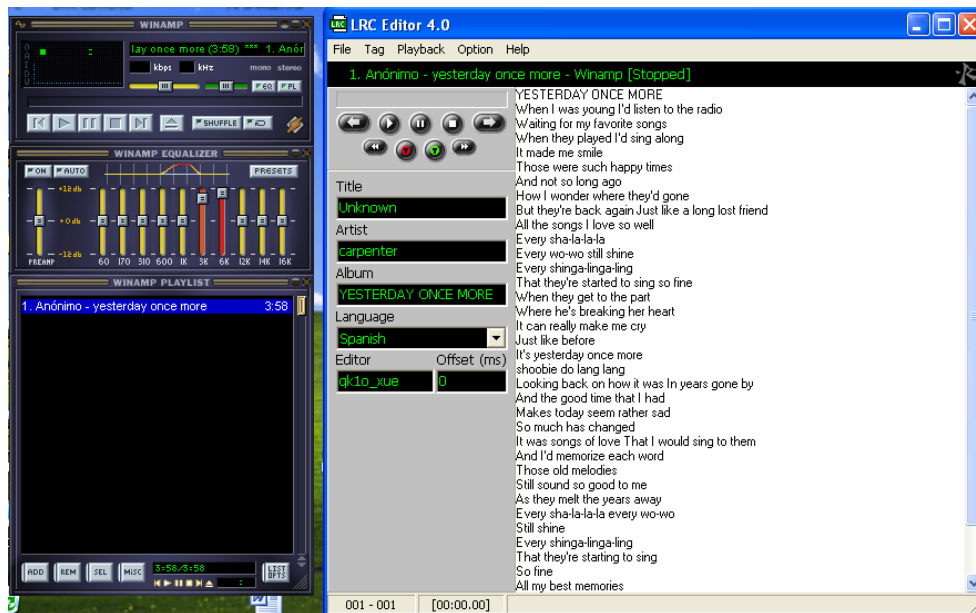

- A continuación, cada vez que desee introducir una marca de tiempo pulse el botón  situado a la derecha de los dos. Cada vez que pulse este botón al comienzo de la línea de texto se añadirá una marca de tiempo con la forma [MM:SS:DD] (minutos: segundos: décimas de segundo) y automáticamente el cursor se posicionará en la línea siguiente para añadir una nueva marca de tiempo.



Por ejemplo, en este caso vemos que [00:02:68] aparece antes de “When I was young”, ello significa que el programa resaltará la segunda línea a los 2 segundos y 68 décimas de la canción. La marca [00:06:15] antecede a la línea siguiente, por lo cual la segunda línea será resaltada en el segundo 6 segundos y 15 décimas, y así sucesivamente.

Es posible borrar marcas de tiempo si se produce algún error. Para ello pulse el botón  situado a la izquierda de los dos.

Nota: En pantalla se pueden mostrar hasta 15 caracteres simultáneamente. Si la línea de texto asociada a una marca de tiempo es más larga su contenido irá colocándose en las 3 líneas de la pantalla. No obstante, se recomienda emplear líneas de texto cortas.

Nota: Deben introducirse marcas de tiempo hasta el final de la canción.

- Si lo desea, es posible introducir en la parte izquierda de la ventana de LRC Editor 4.0 la siguiente información sobre el fichero de audio MP3: nombre del autor, título del archivo y nombre del álbum. Si lo desea puede dejar estos campos en blanco.

Nota: No utilice los siguientes caracteres en los campos anteriores: \ / : * ? " < > | []

- A continuación, guarde al archivo eligiendo en el menú File la opción Save As... .

Nota: el nombre del archivo de Lyrics creado debe ser EXACTAMENTE IGUAL al nombre del archivo de audio MP3 asociado.

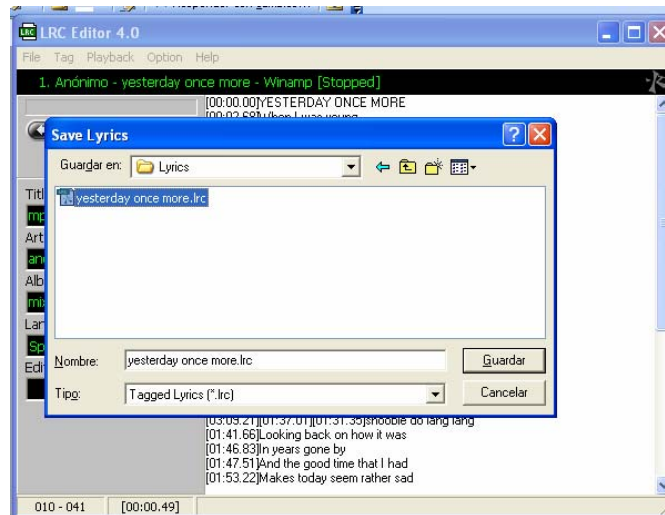

- Por último, para poder visualizar en el reproductor MP3 el contenido del archivo lyrics creado durante la reproducción del archivo de audio MP3 asociado guarde ambos archivos, lyrics (.lrc) y mp3 en el mismo directorio del aparato.

5.8. Información ID3TAG

Si en el archivo que va a reproducir, ha editado las propiedades para añadir el título de la canción, el nombre del artista, álbum, etc. podrá visualizar en la pantalla del reproductor dicha información. Para ver los ID3TAG de un archivo de audio mantenga pulsada la tecla ***** (6)**.

6. Reproducción de vídeos

Esta unidad puede reproducir archivos de vídeo en formato AVI. Para ello, anteriormente se han tenido que guardar los archivos en la memoria del reproductor o en la tarjeta de memoria.

Para acceder a la reproducción de vídeos, desde el menú principal, pulse las teclas ⏪ (5) o ⏩ (8) hasta visualizar VIDEO, y a continuación pulse la tecla M (7) para confirmar.

Para regresar al menú principal desde una de las opciones principales mantenga pulsada la tecla M (7).

Nota: Podrá utilizar el conversor de video en Windows 2000/XP. Con el nuevo sistema operativo Windows Vista puede dar problemas de compatibilidad, en caso de darlos, tendrá que instalar de nuevo el programa conversor y probar con otro vídeo.

6.1. Conversión de vídeos a formato AVI

En el CD que se suministra junto con el reproductor se incluye un conversor de vídeo que transformará vídeos en formato AVI, MPG, WMV, ASF, RM, RMVB, DAT, MP4, etc. al formato AVI que podrá visualizar en su reproductor.

Para convertir un fichero de vídeo a formato AVI mediante el software conversor proceda de la siguiente forma:

NOTA: Posiblemente haya vídeos que no podrán ser convertidos por medio de este programa. Ello depende del código interno con el que se haya constituido el vídeo original. Intente convertir otros formatos de vídeo.

NOTA: En caso de que tenga algún problema cuando vaya a convertir un vídeo, pruebe a descargarse gratuitamente todos los codecs de los distintos formatos.

- Ejecute el archivo con extensión .EXE (archivo ejecutable) dentro de la carpeta CONVERTOR VIDEO para instalar el programa conversor de formatos.
- Siga las instrucciones para instalar el programa.
- Una vez instalado el programa, ejecútelo.
- Para añadir el vídeo que desea convertir haga “click” en la opción “ADD”.
- Aparecerá la siguiente pantalla en su PC.

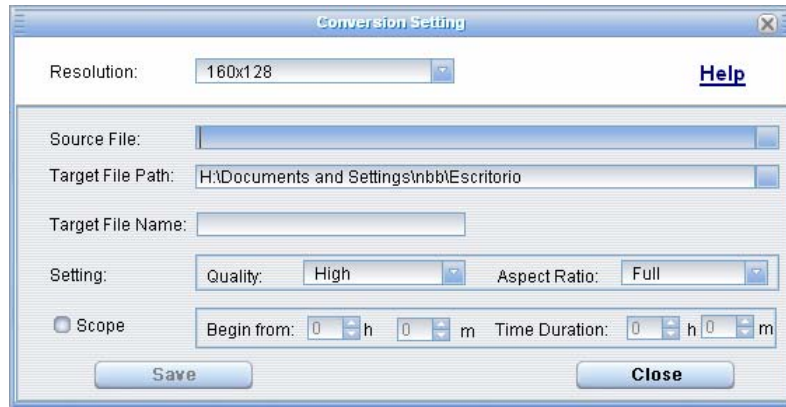

- Seleccione la resolución con la cual se convertirá el video. La resolución óptima será **128x160**.
- Haga “click” en la pestaña “SOURCE FILE” para buscar el archivo que desea convertir.
- Una vez añadido el archivo, haga “click” en la pestaña “TARGET FILE PATH” para seleccionar la carpeta destino donde quedará guardado el archivo convertido.
- Desde esta ventana podrá seleccionar también la calidad deseada para el archivo a convertir, incluso podrá seleccionar el intervalo de tiempo que desea convertir mediante la opción “SCOPE”, marcando la hora y los minutos de comienzo en el campo “BEGIN FROM” y la hora y los minutos de fin en el campo “TIME DURATION”.
- También puede cambiar el nombre para el archivo final en el campo “TARGET FILE NAME”.
- Una vez haya finalizado, haga “click” en la opción “SAVE”. La ventana se cerrará.
- Haga “click” en la opción “CONVERT NOW” para que el programa comience a convertir el video a formato AVI.
- Cuando el archivo esté convertido, en la columna “Progress” aparecerá 100%.
- Diríjase a la carpeta destino seleccionada anteriormente. Encontrará el archivo convertido a formato AVI.
- Cópielo en reproductor si quiere visualizarlo.

6.2. Reproducir archivos de vídeo y navegar por el menú

Para reproducir los archivos de vídeo almacenados en la unidad proceda de la siguiente forma:

- Desde el menú principal (si no se encuentra en el menú principal, mantenga pulsada la tecla **M (7)** para acceder a él) pulse las teclas **⏪ (5)** o **⏩ (8)** hasta seleccionar la opción VIDEO.
- A continuación pulse la tecla **M (7)** para confirmar la selección. Entrará en el explorador de archivos y carpetas de su reproductor.
- Pulsado las teclas **⏪ (5)** o **⏩ (8)** seleccione la memoria de almacenamiento deseada y pulse **M (7)** para confirmar.
- Mediante las teclas **⏪ (5)** o **⏩ (8)** muévase arriba y abajo hasta seleccionar la carpeta o archivo deseado.
- Si el elemento que ha seleccionado es un archivo, pulse directamente la tecla **M (7)** para empezar a reproducirlo.



- Si el elemento seleccionado es una carpeta, pulse la tecla **M (7)** para ver su contenido, y así sucesivamente hasta encontrar el archivo que desee reproducir. A continuación pulse la tecla **M (7)** para empezar a reproducirlo.
- Si desea salir de la carpeta actual y retroceder a la carpeta anterior, pulse la  **(10)**.
- Para regresar al menú principal desde la pantalla de reproducción de VÍDEO, mantenga pulsada la tecla **M (7)**.

Nota: Si accede al explorador desde el menú de VÍDEO, sólo se mostrarán los archivos de vídeo.

6.3. Pausa



Mientras está reproduciendo un vídeo, pulse la tecla  **(10)** para detener la reproducción. Si vuelve a pulsarla, esta reanudará en la misma posición que se detuvo.

6.4. Siguiete vídeo / Vídeo anterior

Durante la reproducción pulse la tecla  **(8)** para pasar al siguiente vídeo o la tecla  **(5)** para volver al vídeo anterior.

6.5. Retroceso y avance del vídeo

Para avanzar o retroceder un periodo de tiempo dentro de un vídeo, siga los siguientes pasos mientras se está reproduciendo:

- Mantenga pulsada la tecla  **(8)**, el vídeo avanzará o la tecla  **(5)** el vídeo retrocederá rápidamente.
- Cuando desee continuar con la reproducción, sólo tendrá que dejar de pulsar la tecla de avance o retroceso rápido.

7. Radio FM

Desde el menú principal (si no se encuentra en el menú principal, mantenga pulsada la tecla **M (7)** para acceder a él) pulse las teclas hasta seleccionar la opción Radio. A continuación pulse la tecla **M (7)** para confirmar la selección.

7.1. Búsqueda manual

Para hacer la búsqueda manual de una emisora siga los siguientes pasos:

- Desde la pantalla de radio pulse la tecla **M (7)** para acceder al submenú de radio.
- Mediante las teclas **»» (8)** y **«« (5)** seleccione la opción Manual y pulse la tecla **M (7)** para confirmar.
- Mediante las teclas **»» (8)** y **«« (5)** retroceda o avance 0,1 MHz.
- Para avanzar o retroceder más rápidamente simplemente mantenga pulsada la tecla **»» (8)** o **«« (5)** el reproductor se detendrá cuando encuentre una emisora con señal suficiente. Si desea parar la búsqueda antes porque se acerca al canal deseado pulse **«« (5)** si antes ha mantenido pulsada la tecla **»» (8)** o la tecla **»» (8)** si antes ha pulsado la tecla **«« (5)**. La búsqueda se parará.

7.2. Búsqueda automática

Para que su reproductor haga una búsqueda automática de todos los canales y memorice los que reciban una señal más fuerte, realice lo siguiente:

- Desde la pantalla de radio pulse la tecla **M (7)** para acceder al submenú de radio.
- Mediante las teclas **»» (8)** y **«« (5)** seleccione la opción Auto y pulse la tecla **M (7)** para confirmar.
- El reproductor hará un escaneo automático por todo el rango de frecuencias.
- Cuando haya terminado con todo el escaneo el reproductor habrá memorizado las emisoras con suficiente señal.
- Para moverse a través de las emisoras memorizadas pulse la tecla **M (7)** y mediante las teclas **»» (8)** y **«« (5)** seleccione Presintonía y pulse la tecla **M (7)** para confirmar.
- Avance o retroceda por las emisoras seleccionadas mediante las teclas **»» (8)** y **«« (5)**.

7.3. Memorizar una emisora

Si desea memorizar una emisora manualmente, realice lo siguiente:

- Sitúese en la emisora que desea memorizar.

- Desde la pantalla de radio pulse la tecla **M (7)** para acceder al submenú de radio.
- Mediante las teclas **»» (8)** y **«« (5)** seleccione la opción Memoria y pulse la tecla **M (7)** para confirmar.
- Mediante las teclas **»» (8)** y **«« (5)** seleccione la posición de memoria donde desea que se guarde la memoria y pulse la tecla **M (7)** para confirmar.
- Mediante las teclas **»» (8)** y **«« (5)** seleccione la opción SI en la advertencia y pulse la tecla **M (7)** para confirmar.

7.4. Buscar una emisora presintonizada

Para buscar una emisora presintonizada, realice lo siguiente:

- Pulse la tecla **M (7)** y mediante las teclas **»» (8)** y **«« (5)** seleccione Presintonía y pulse la tecla **M (7)** para confirmar.
- Avance o retroceda por las emisoras seleccionadas mediante las teclas **»» (8)** y **«« (5)**.

7.5. Borrar una emisora

Para borrar una emisora que ha memorizado previamente, realice lo siguiente:

Desde la pantalla de radio pulse la tecla **M (7)** para acceder al submenú de radio.

- Mediante las teclas **»» (8)** y **«« (5)** seleccione la opción Borrar y pulse la tecla **M (7)** para confirmar.
- Mediante las teclas **»» (8)** y **«« (5)** seleccione la posición de memoria que desea borrar y pulse la tecla **M (7)** para confirmar.
- Mediante las teclas **»» (8)** y **«« (5)** seleccione la opción SI y pulse la tecla **M (7)** para confirmar.

7.6. Grabar mientras escucha una emisora predeterminada

- Para grabar lo que está escuchando por una emisora determinada simplemente mantenga pulsada la tecla **❖ (9)** hasta que aparezca la pantalla de grabación.
- Para comenzar con la grabación simplemente pulse la tecla **▶|| (10)**. Si desea parar la grabación durante un tiempo pulse la tecla **▶|| (10)**, para reanudarla, vuelva a pulsar la tecla **▶|| (10)**.
- Cuando desee terminar con la grabación, pulse la tecla **M (7)**.
- Los archivos grabados resultantes se guardarán automáticamente en una carpeta llamada VOICE que se creará automáticamente la primera vez que grabe un archivo de voz o de radio. Dentro de esta carpeta se guardarán tanto los archivos de grabados de voz como los archivos grabados de la radio. El nombre de los archivos grabados de la radio comenzará por "FM".
- Mantenga pulsada la tecla **M (7)** volver a la pantalla de la función radio.

8. Visualizador de fotos / imágenes

El reproductor ofrece una función para visualizar imágenes y fotos en formato JPG con una resolución máxima de 1024x768 píxeles. Para ello antes debe copiar las fotos o imágenes en este formato en su reproductor.

- Desde el menú principal (si no se encuentra en el menú principal, mantenga pulsada la tecla **M (7)** para acceder a él) pulse las teclas **◀ (5)** o **▶ (8)** hasta seleccionar la opción **IMÁGENES**. A continuación pulse la tecla **M (7)** para confirmar la selección.
- Entrará en el explorador de archivos y carpetas de su reproductor.
- Pulsado las teclas **◀ (5)** o **▶ (8)** seleccione la memoria de almacenamiento deseada y pulse **M (7)** para confirmar.
- Mediante las teclas **◀ (5)** o **▶ (8)** muévase arriba y abajo hasta seleccionar la carpeta o archivo deseado.
- Si el elemento que ha seleccionado es un archivo, pulse directamente la tecla **M (7)** para visualizarlo.
- Si el elemento seleccionado es una carpeta, pulse la tecla **M (7)** para ver su contenido, y así sucesivamente hasta encontrar el archivo que desee reproducir. A continuación pulse la tecla **M (7)** para visualizarlo.
- Si desea salir de la carpeta actual y retroceder a la carpeta anterior, pulse la tecla **⏪ (10)**.
- Para regresar al menú principal desde la pantalla de reproducción de **IMÁGENES**, mantenga pulsada la tecla **M (7)**.

Nota: Si accede al explorador desde el menú de **IMÁGENES**, sólo se mostrarán los archivos de imagen que tenga almacenados en su reproductor.

Nota: El reproductor no soporta archivos JPEG progresivos.

8.1. Siguiete imagen / Imagen anterior

Durante la reproducción pulse la tecla **▶ (8)** para pasar a la siguiente imagen o la tecla **◀ (5)** para volver a la anterior.

Nota: Si pulsa la tecla **⏪ (10)**, las imágenes irán pasando automáticamente transcurrido unos segundos (Este tiempo se puede programar en el menú **CONFIGURACIÓN** del reproductor apartado 13.4.2).

9. Texto (e-book) lectura de archivos de texto

Este reproductor sólo reproduce archivos de texto en formato TXT.

Para reproducir los archivos de texto almacenados en la unidad proceda de la siguiente forma:

- Desde el menú principal (si no se encuentra en el menú principal, mantenga pulsada la tecla **M (7)** para acceder a él) pulse las teclas **⏪ (5)** o **⏩ (8)** hasta seleccionar la opción TEXTO. A continuación pulse la tecla **M (7)** para confirmar la selección.
- Entrará en el explorador de archivos y carpetas de su reproductor.
- Pulsado las teclas **⏪ (5)** o **⏩ (8)** seleccione la memoria de almacenamiento deseada y pulse **M (7)** para confirmar.
- Mediante las teclas **⏪ (5)** o **⏩ (8)** muévase arriba y abajo hasta seleccionar la carpeta o archivo deseado.
- Recuerde que si desea salir de la carpeta actual y retroceder a la carpeta anterior, debe pulsar la tecla **⏮ (10)**.
- Si el elemento que ha seleccionado es un archivo, pulse directamente la tecla **M (7)** para visualizarlo.
- Si el elemento seleccionado es una carpeta, pulse la tecla **M (7)** para ver su contenido, y así sucesivamente hasta encontrar el archivo que desee reproducir. A continuación pulse la tecla **M (7)** para visualizar el texto.
- Si desea pasar a la siguiente hoja pulse la tecla **⏩ (8)**, para retroceder a la hoja anterior pulse la tecla **⏪ (5)**.
- Para regresar al menú principal desde la pantalla de reproducción de TEXTO, mantenga pulsada la tecla **M (7)**.

Nota: Si accede al explorador desde el menú de TEXTO, sólo se mostrarán los archivos de texto que tenga almacenados en su reproductor.

Nota: Si pulsa la tecla **⏮ (10)**, el texto irá pasando automáticamente transcurrido unos segundos (Este tiempo se puede programar en el menú CONFIGURACIÓN del reproductor apartado 13.4.1).

Nota: El tiempo que tardará el reproductor en abrir un archivo, dependerá del tamaño de éste. Se recomienda que el tamaño del archivo de texto no exceda 50K.

Nota: Puede que las palabras se separen al final de cada línea continuando en la siguiente línea.

9.1. Guardar posición de lectura

Para archivos de texto largos es posible que desee recordar la posición en la que se quedó la última vez que estuvo leyendo un libro o un texto largo. Para ello, realice lo siguiente:

- Una vez se encuentre situado en la posición que desea guardar, pulse la tecla **⦿ (9)**.

-Mediante las teclas ⏪ (5) o ⏩ (8) muévase arriba y abajo hasta seleccionar la posición de memoria que desee (tiene tres posiciones disponibles, si están todas las posiciones ocupadas puede almacenar su nueva posición en una ya utilizada pero se perderá la posición antigua).

-Pulse la tecla **M (7)** para confirmar.

La posición del libro o texto habrá quedado almacenada en la memoria seleccionada.

-Para regresar al menú principal desde la pantalla de reproducción de TEXTO, mantenga pulsada la tecla **M (7)**.

9.2. Cargar una posición almacenada

Si desea retomar la lectura donde lo dejó, realice lo siguiente:

-Pulse la tecla ***** (6)**. Visualizará en la pantalla de su reproductor las posiciones de memoria disponibles.

-Mediante las teclas ⏪ (5) o ⏩ (8) muévase arriba y abajo hasta seleccionar la posición de memoria deseada y pulse la tecla **M (7)** para confirmar. Podrá continuar con la lectura en el punto en el que la dejó.

-Para regresar al menú principal desde la pantalla de reproducción de TEXTO, mantenga pulsada la tecla **M (7)**.

10. Grabar de voz o sonidos

Este reproductor tiene un micrófono integrado que le permitirá realizar grabaciones de voz o sonidos a corto alcance.

Nota: Sitúese a no más lejos de 50 cm del reproductor y dirija la voz hacia este, el micrófono se encuentra en la parte trasera del aparato (1).

- Desde el menú principal (si no se encuentra en el menú principal, mantenga pulsada la tecla **M (7)** para acceder a él) pulse las teclas **⏮ (5)** o **⏭ (8)** hasta seleccionar la opción GRABAR. A continuación pulse la tecla **M (7)** para confirmar la selección.
- Pulse la tecla **▶|| (10)** para comenzar la grabación.
- Si desea pausar la grabación pulse la tecla **▶|| (10)**, para reanudarla vuelva a pulsar la tecla **▶|| (10)**.
- Cuando desee finalizar la grabación y guardar el archivo resultante, pulse la tecla **M (7)**. El archivo de voz o sonidos creado se guardará automáticamente en la carpeta **VOICE** de su reproductor.
- Para regresar al menú principal desde la pantalla de reproducción de TEXTO, mantenga pulsada la tecla **M (7)**.

10.1. Reproducir un archivo grabado

Para reproducir un archivo grabado, acceda al explorador mediante las teclas **⏮ (5)** o **⏭ (8)** y pulse **M (7)** para confirmar.

Entrará en el explorador de archivos y mediante las teclas **⏮ (5)** o **⏭ (8)** seleccione la memoria de almacenamiento deseada, pulse **M (7)** para confirmar.

A continuación, seleccione la carpeta **VOICE** mediante las teclas **⏮ (5)** o **⏭ (8)** y **M (7)** para confirmar.

Para finalizar, busque el archivo que desea reproducir y pulse la tecla **M (7)** para comenzar a reproducirlo.

-Para regresar al menú principal desde la pantalla de reproducción de TEXTO, mantenga pulsada la tecla **M (7)**.

11. Explorador de archivos

Este reproductor dispone de un explorador de carpetas y archivos para que le resulte sencilla la búsqueda de un archivo determinado tanto en la memoria del reproductor como en la tarjeta de memoria micro SD si estuviera insertada.

- Desde el menú principal (si no se encuentra en el menú principal, mantenga pulsada la tecla **M (7)** para acceder a él) pulse las teclas **⏪ (5)** o **⏩ (8)** hasta seleccionar la opción EXPLORADOR. A continuación pulse la tecla **M (7)** para confirmar la selección.
- Si tiene la tarjeta micro SD insertada, podrá elegir entre la memoria interna y la tarjeta. Pulse la tecla **M (7)** para confirmar.
- Muévase arriba o abajo por las carpetas o archivos mediante las teclas **⏪ (5)** o **⏩ (8)**.
- Pulse la tecla **M (7)** para acceder a una carpeta o para comenzar a reproducir un archivo en específico o pulse la tecla **⏮ (10)** para ir hacia atrás.
- Mantenga pulsada la tecla **M (7)** si desea volver al menú principal.



11.1. Borrar un archivo

Puede borrar un archivo sin la necesidad de conectar el reproductor a su PC. Para ello, realice lo siguiente:

- Acceda al explorador de carpetas y archivos de su reproductor de la forma explicada en el apartado anterior.
- Busque y seleccione el archivo que desea borrar.
- Pulse la tecla ***** (6)**. Visualizará una pantalla en la que le pregunta si confirma que desea borrar el archivo.
- Mediante las teclas **⏪ (5)** o **⏩ (8)** seleccione la opción SI y pulse la tecla **M (7)** para confirmar.
- Mantenga pulsada la tecla **M (7)** para volver al menú principal.





12. Juego

Este reproductor incluye un juego "Bloques".

- Desde el menú principal (si no se encuentra en el menú principal, mantenga pulsada la tecla **M** (7) para acceder a él) pulse las teclas  (5) o  (8) hasta seleccionar la opción JUEGO. A continuación pulse la tecla **M** (7) para confirmar la selección.

-Pulse  (10) para empezar a jugar.

-Mientras está jugando, pulse la tecla  (10) para pausar el juego. Si vuelve a pulsarla, se reanudará el juego.

-Pulse  (5) /  (8) /  (6) /  (9) / **M** (7) para mover las piezas y colocarlas en línea en la posición inferior.

-Mantenga pulsada la tecla **M** (7) si desea volver al menú principal.

13. Configuración

- Desde el menú principal (si no se encuentra en el menú principal, mantenga pulsada la tecla **M (7)** para acceder a él) pulse las teclas **⏪ (5)** o **⏩ (8)** hasta seleccionar la opción CONFIGURACIÓN. A continuación pulse la tecla **M (7)** para confirmar la selección.
- Mantenga pulsada la tecla **M (7)** en cualquier momento si desea volver al menú principal.

13.1. Configuraciones de música

- Seleccione mediante las teclas **⏪ (5)** o **⏩ (8)** la opción MUSICA.
- A continuación pulse la tecla **M (7)** para confirmar la selección.

Visualizará los siguientes parámetros de configuración:

13.1.1 Modo Repetición

Podrá configurar los diferentes modos de repetición de los archivos de audio.

- Seleccione MODO REPETICIÓN moviéndose mediante las teclas **⏪ (5)** o **⏩ (8)**.
- Pulse **M (7)** para confirmar.
- Podrá seleccionar las siguientes opciones:
 - ***Una vez:** Reproduce el archivo una vez.
 - ***Repetir uno:** Reproduce el archivo continuamente
 - ***Carpeta una vez:** Reproduce los archivos de una carpeta una vez
 - ***Repetir carpeta:** Reproduce los archivos de una carpeta continuamente
 - ***Todo una vez:** Reproduce todos los archivos de audio que haya almacenados una vez.
 - ***Repetir todo:** Reproduce todos los archivos de audio que haya almacenados continuamente.
 - ***Introducción:** Reproduce los primeros segundos de todos los archivos de audio almacenados en su reproductor una vez.

- Seleccione la opción deseada mediante las teclas **⏪ (5)** o **⏩ (8)** y pulse **M (7)** para confirmar.

- Pulse la tecla **⏮ (10)** para volver a la pantalla anterior o mantenga pulsada la tecla **M (7)** para volver al menú inicial.

13.1.2 Modo Reproducción

Podrá seleccionar dos modos de reproducción: **Normal** y **Aleatorio**. Para ello:

- Seleccione MODO REPRODUCCIÓN moviéndose mediante las teclas **⏪ (5)** o **⏩ (8)**

-Pulse **M (7)** para confirmar.

-Seleccione NORMAL (si desea que los archivos se reproduzcan de forma ordenada) o ALEATORIO (si desea que los archivos se reproduzcan de forma aleatoria) mediante las teclas **◀◀ (5)** o **▶▶ (8)** y pulse **M (7)** para confirmar.

-Pulse la tecla **▶▶ (10)** para volver a la pantalla anterior o mantenga pulsada la tecla **M (7)** para volver al menú inicial.

13.1.3 Configurar ecualización

Para seleccionar el tipo de ecualización que desea siga los siguientes pasos:

A) MANUAL:

-Seleccione la opción USUARIO ECUALIZACIÓN moviéndose con las teclas **◀◀ (5)** o **▶▶ (8)** y pulse **M (7)** para confirmar.

-Ajuste los niveles de ecualización según le convenga. Para pasar de una barra indicadora a otra pulse las teclas **◀◀ (5)** o **▶▶ (8)** y para aumentar o disminuir el nivel de ecualización use las teclas **⬆ (9)** o **⬇ (6)**.

-Cuando tenga los niveles ajustados a su gusto, pulse las teclas **◀◀ (5)** o **▶▶ (8)** hasta seleccionar SI para guardar la configuración deseada y pulse la tecla **M (7)** para confirmar.

-Pulse la tecla **▶▶ (10)** para volver a la pantalla anterior o mantenga pulsada la tecla **M (7)** para volver al menú inicial.

B) ECUALIZACIONES PREDETERMINADAS:

Puede seleccionar una ecualización predeterminada de entre las 7 opciones disponibles: Normal, 3D, Rock, Pop, Clásica, Graves, Jazz, Ecualización usuario. Para ello:

- Seleccione la opción CONFIGURACIÓN ECUALIZACIÓN moviéndose con las teclas **◀◀ (5)** o **▶▶ (8)** y pulse **M (7)** para confirmar.

-Mediante las teclas **◀◀ (5)** o **▶▶ (8)** seleccione el modo de ecualización deseado y pulse **M (7)** para confirmar.

-Pulse la tecla **▶▶ (10)** para volver a la pantalla anterior o mantenga pulsada la tecla **M (7)** para volver al menú inicial.

13.2. Configuraciones de la radio FM

- Seleccione mediante las teclas **◀◀ (5)** o **▶▶ (8)** la opción AJUSTES DE RADIO.

- A continuación pulse la tecla **M (7)** para confirmar la selección.

Visualizará los siguientes parámetros de configuración:

13.2.1 Estéreo

Cuando reciba una señal clara y fuerte de una determinada emisora, se recomienda activar la función estéreo. Sin embargo, si la señal es algo débil o con ruido, mejorará en parte la audición si desactiva esta función. Para ello:

-Seleccione la opción ESTEREO moviéndose mediante las teclas **⏪ (5)** o **⏩ (8)**.

-Pulse **M (7)** para confirmar.

-Seleccione ACTIVAR o DESACTIVAR en función de la situación y pulse la tecla **M (7)** para confirmar.

-Pulse la tecla **⏮ (10)** para volver a la pantalla anterior o mantenga pulsada la tecla **M (7)** para volver al menú inicial.

13.2.2 Región FM

En cada país existe un rango de frecuencias diferente para la frecuencia modulada (FM), por esta razón, deberá seleccionar la región FM correcta. Si desea escuchar la radio en Europa deberá seleccionar la opción **EUROPA**. La región FM viene configurada por defecto para Europa.

-Seleccione la opción REGION FM moviéndose mediante las teclas **⏪ (5)** o **⏩ (8)**.

-Pulse **M (7)** para confirmar.

-Seleccione la opción EUROPA mediante las teclas **⏪ (5)** o **⏩ (8)** y pulse **M (7)** para confirmar.

-Pulse la tecla **⏮ (10)** para volver a la pantalla anterior o mantenga pulsada la tecla **M (7)** para volver al menú inicial.

13.3. Configuraciones de la grabación

- Seleccione mediante las teclas **⏪ (5)** o **⏩ (8)** la opción GRABACIÓN.

- A continuación pulse la tecla **M (7)** para confirmar la selección.

Visualizará los siguientes parámetros de configuración:

13.3.1 Calidad de grabación

Puede seleccionar dos calidades de grabación distintas: CALIDAD ALTA (el archivo resultante ocupará más espacio en la memoria de su reproductor pero la calidad del sonido será mayor) o CALIDAD NORMAL (el archivo resultante ocupará menos espacio en la memoria de su reproductor pero la calidad del sonido disminuye).

- Seleccione la opción CALIDAD GRABACIÓN moviéndose mediante las teclas ⏪ (5) o ⏩ (8). Pulse **M (7)** para confirmar.
- Seleccione la opción CALIDAD ALTA o la opción CALIDAD NORMAL mediante las teclas ⏪ (5) o ⏩ (8) y pulse **M (7)** para confirmar.
- Pulse la tecla ⏸ (10) para volver a la pantalla anterior o mantenga pulsada la tecla **M (7)** para volver al menú inicial.

13.3.2 Volumen de grabación

Puede seleccionar volumen de la grabación.

- Seleccione la opción VOLUMEN GRABACIÓN moviéndose mediante las teclas ⏪ (5) o ⏩ (8). Pulse **M (7)** para confirmar.
- Seleccione el nivel deseado (1 nivel más bajo y 5 nivel más alto) mediante las teclas ⏪ (5) o ⏩ (8) y pulse **M (7)** para confirmar.
- Pulse la tecla ⏸ (10) para volver a la pantalla anterior o mantenga pulsada la tecla **M (7)** para volver al menú inicial.

13.4. Ajuste del tiempo de presentación

Mediante esta función podrá seleccionar el tiempo de reproducción automática para la visualización de fotos o el avance automático de los archivos de texto.

- Seleccione mediante las teclas ⏪ (5) o ⏩ (8) la opción TIEMPO PRESENT.
- A continuación pulse la tecla **M (7)** para confirmar la selección.

Visualizará los siguientes parámetros de configuración:

13.4.1 Texto

Mediante esta función puede seleccionar el tiempo de reproducción automática de los archivos de texto (TXT), para ello:

- Seleccione la opción TEXTO moviéndose mediante las teclas ⏪ (5) o ⏩ (8). Pulse **M (7)** para confirmar.
- Mediante las teclas ⏪ (5) o ⏩ (8), seleccione el tiempo tras el cual el texto avanzará automáticamente y pulse **M (7)** para confirmar.
- Pulse la tecla ⏸ (10) para volver a la pantalla anterior o mantenga pulsada la tecla **M (7)** para volver al menú inicial.

13.4.2 Imágenes

Cuando acceda a visualizar las fotos, puede programar que el reproductor las muestre automáticamente con un intervalo de tiempo entre foto programable.

- Seleccione la opción IMÁGENES moviéndose mediante las teclas **⏪** (5) o **⏩** (8). Pulse **M** (7) para confirmar.

- Mediante las teclas **⏪** (5) o **⏩** (8), seleccione el tiempo tras el cual las imágenes avanzarán automáticamente y pulse **M** (7) para confirmar.

- Pulse la tecla **⏮** (10) para volver a la pantalla anterior o mantenga pulsada la tecla **M** (7) para volver al menú inicial.

13.5. Configuración de la pantalla

- Seleccione mediante las teclas **⏪** (5) o **⏩** (8) la opción PANTALLA.

- A continuación pulse la tecla **M** (7) para confirmar la selección.

Visualizará los siguientes parámetros de configuración:

13.5.1 Tiempo luz de fondo

Activando esta función hará que cuando pase el tiempo programado, la pantalla del reproductor se apague automáticamente con el fin de ahorrar batería y de esta forma aumentar la autonomía del reproductor.

El reproductor seguirá encendido pero con la pantalla apagada. En cuanto pulse una tecla, éste activará la pantalla. Si está escuchando algún archivo, podrá seguir haciéndolo aunque la pantalla se apague.

- Seleccione la opción TIEMPO LUZ FONDO moviéndose mediante las teclas **⏪** (5) o **⏩** (8). Pulse **M** (7) para confirmar.

- Seleccione el tiempo que desea en segundos que la luz de fondo esté activada mediante las teclas **⏪** (5) o **⏩** (8) o seleccione **Siempre activado** y pulse **M** (7) para confirmar.

- Pulse la tecla **⏮** (10) para volver a la pantalla anterior o mantenga pulsada la tecla **M** (7) para volver al menú inicial.

Nota: Es recomendable activar esta función para ahorrar energía y aumentar la vida de la batería.

13.5.2 Brillo

Mediante esta función puede seleccionar el nivel de iluminación de la pantalla, para ello:

- Seleccione la opción BRILLO moviéndose mediante las teclas **⏪** (5) o **⏩** (8). Pulse **M** (7) para confirmar.

-Seleccione el nivel de luminosidad deseado para la luz de fondo mediante las teclas ◀◀ (5) o ▶▶ (8) y pulse M (7) para confirmar.

-Pulse la tecla ▶|| (10) para volver a la pantalla anterior o mantenga pulsada la tecla M (7) para volver al menú inicial.

13.5.3 Modo luz de fondo

Si ha seleccionado un tiempo determinado y desea activar la opción luz de fondo:

- Seleccione la opción MODO LUZ FONDO moviéndose mediante las teclas ◀◀ (5) o ▶▶ (8). Pulse M (7) para confirmar.

-Seleccione una de las 2 opciones:

1. Modo NORMAL: La pantalla se apagará pero se mantendrá una luz de fondo, el reproductor seguirá encendido.

2. Modo AHORRO: La pantalla se apagará pero el reproductor seguirá encendido. Activando este modo, se conseguirá el mayor ahorro en la autonomía de la batería.

- Pulse la tecla M (7) para seleccionar uno de los modos.

-Pulse la tecla ▶|| (10) para volver a la pantalla anterior o mantenga pulsada la tecla M (7) para volver al menú inicial.

Nota: Cuando desee desactivar esta función, seleccione la opción **Normal** en lugar de **Ahorro energía**.

13.6. Configuraciones de sistema

- Seleccione mediante las teclas ◀◀ (5) o ▶▶ (8) la opción SISTEMA.

- A continuación pulse la tecla M (7) para confirmar la selección.

Visualizará los siguientes parámetros de configuración:

13.6.1 Acerca de

Si desea consultar la información sobre el sistema siga los siguientes pasos:

- Seleccione la opción ACERCA DE moviéndose mediante las teclas ◀◀ (5) o ▶▶ (8). Pulse M (7) para confirmar.

- Visualizará la información sobre la versión de firmware, fecha de actualización, memoria interna libre disponible y memoria externa libre disponible.

- Pulse **M (7)** para confirmar.

13.6.2 Actualizar FW

Si su reproductor se comporta de manera extraña y ha probado a resetearlo, a formatearlo y el problema no se soluciona, pruebe a actualizar el FW siguiendo los pasos explicados en el archivo PASOS A SEGUIR.PDF que encontrará en el CD suministrado dentro de la carpeta RECUPERACION FIRMWARE.

Nota: Tenga en cuenta que recuperar el firmware del reproductor es un proceso delicado por lo que deberá seguir uno a uno los pasos explicados y bajo ningún concepto saltarse ninguno.

Nota: No desconecte el reproductor una vez comenzado el proceso de actualización de firmware, espere hasta que éste finalice.

13.6.3 Configuración por defecto

Si desea volver a la configuración por defecto, realice lo siguiente:

- Seleccione mediante las teclas **◀◀ (5)** o **▶▶ (8)** la opción VALORES POR DEFECTO.
- A continuación pulse la tecla **M (7)** para confirmar la selección.
- Visualizará una pantalla que pide que confirme si quiere volver a la configuración por defecto.
- Seleccione la opción SI mediante las teclas **◀◀ (5)** o **▶▶ (8)** y pulse la tecla **M (7)** para confirmar.
- Pulse la tecla **▶|| (10)** para volver a la pantalla anterior o mantenga pulsada la tecla **M (7)** para volver al menú inicial.

13.7. Configuración del tiempo de apagado (Auto-Apagado)

Mediante esta función podrá seleccionar el tiempo que desea que transcurra antes de que el reproductor se apague automáticamente si no se está utilizando (sin pulsar teclas y reproduciendo algún archivo).





También podrá deshabilitar esta función para que el reproductor esté siempre activado.

- Seleccione mediante las teclas **◀◀ (5)** o **▶▶ (8)** la opción AUTOAPAGADO.
- A continuación pulse la tecla **M (7)** para confirmar la selección.
- Seleccione el tiempo que desea que transcurra antes de que el reproductor se apague automáticamente mediante las teclas **◀◀ (5)** o **▶▶ (8)** y pulse la tecla **M (7)**.
- Si desea desactivar esta opción y que el reproductor no se apague nunca cuando está reproduciendo algún archivo seleccione la opción **DESACTIVAR**.
- Pulse la tecla **▶|| (10)** para volver a la pantalla anterior o mantenga pulsada la tecla **M (7)** para volver al menú inicial.

Nota: Si elige deshabilitar esta función, si está reproduciendo algún archivo el reproductor seguirá encendido hasta que la batería se acabe o decida apagarlo de manera manual.

Nota: Si el reproductor no está reproduciendo ningún archivo, éste se apagará automáticamente pasados unos minutos.



13.8. Idioma

- Seleccione mediante las teclas  (5) o  (8) la opción IDIOMA.
- A continuación pulse la tecla **M (7)** para confirmar la selección.
- Seleccione el idioma deseado mediante las teclas  (5) o  (8) y pulse **M (7)** para confirmar.
- Pulse la tecla  (10) para volver a la pantalla anterior o mantenga pulsada la tecla **M (7)** para volver al menú inicial.

14. Datos técnicos

Dimensiones:	41 x 70 x 82 mm
Peso:	32g
Pantalla:	1.8" CSTN, 65K
Micrófono:	MIC integrado
Salida:	Salida auricular (Jack 3'5mm)
Rango Frecuencia FM:	87.5-108 MHz
Batería:	Litio-Ion (Integrada)
Formatos de audio:	MP3, WMA, MP1, MP2
Formatos de vídeo:	AVI
Formatos de imagen:	JPG
Formatos de texto:	TXT
Sistemas operativos compatibles:	Windows 2000, Windows ME, Windows XP, Windows Vista.
Puerto USB:	USB2.0
Condiciones de uso:	Temperatura: 0°C – 55°C
Autonomía:	7h para audio (modo ahorro)
Idiomas:	español, inglés, alemán, francés, italiano

QUÉ HACER ANTE CUALQUIER DUDA

- **¿Por qué no se pueden reproducir algunos MP3?**
 - El estándar MP3 sólo incluye: Las canciones en la capa 3 del MPEG1, capa 3 del MPEG2 y capa 3 del MPEG2.5. Si un archivo de audio MP3 no cumple dichos estándares no se reproducirá excepto que sea transformado por medio de un programa.
- **Acerca del formato WMA.**
 - WMA (Windows Media Audio) es un formato de compresión de audio propiedad de Microsoft. El soporte de este formato se ha ampliado desde Windows Media Player incluido en los sistemas operativos Windows, y ahora se encuentra disponible en varias aplicaciones y reproductores portátiles.
- **La memoria libre total no se corresponde con la de las características**
 - El software del reproductor ocupa una pequeña porción de la memoria.
- **¿Por qué el reproductor funciona más lento?**
 - Usar o borrar ficheros frecuentemente durante mucho tiempo, genera fragmentos en memoria, con lo que tendrá que desfragmentar la unidad en su PC para recuperar la velocidad habitual.
- **¿Por qué no se enciende el reproductor cuando pulso la tecla  (10)?**
 - Asegúrese de que la batería está cargada. De lo contrario, cárguela.
 - Asegúrese de que el interruptor de encendido (11) se encuentra en la posición ON.
- **¿Por qué no oigo nada tras pulsar el botón  (10) dentro de la opción MÚSICA?**
 - Asegúrese de haber insertado correctamente los auriculares
 - Asegúrese de que el volumen no está en su nivel mínimo.
 - Asegúrese de que la batería no esté agotada.
 - Compruebe que el fichero no está dañado. Intente copiar de nuevo los ficheros en el aparato.
- **El reproductor se comporta de manera extraña.**
 - Apague y vuelva a encender el reproductor.
- **El ordenador no reconoce el reproductor MP4 o muestra un mensaje de error.**
 - Asegúrese de conectar el aparato a un ordenador con sistema operativo Windows VISTA/XP/2000/ME actualizado.
 - Asegúrese que el reproductor está apagado.
 - Asegúrese de que el cable USB está bien conectado.

- **No es posible copiar ficheros en el aparato una vez conectado al ordenador**
 - Asegúrese de haber conectado correctamente el aparato al puerto USB del ordenador y de que éste reconoce el aparato.
 - Cree distintos directorios para facilitar la búsqueda interna que deberá realizar el reproductor.

- **Que hacer cuando el reproductor no funciona normalmente.**
 - Cuando el reproductor se comporte de manera incorrecta, apague y encienda el reproductor a través del interruptor ON/OFF (11).
 - Si el reproductor continuara funcionando incorrectamente, es posible que contenga algún archivo corrupto. Formatee la unidad siguiendo los pasos explicados en el punto 2.5 del manual.
 - Si ha formateado su reproductor y aún así el problema persiste, pruebe a recuperar el firmware del equipo siguiendo los pasos explicados en el archivo: "PASOS A SEGUIR.PDF" que encontrará en el CD suministrado, dentro de la carpeta RECUPERACIÓN FIRMWARE.

Nota: Tenga en cuenta que recuperar el firmware del reproductor es un proceso delicado por lo que deberá seguir uno a uno los pasos explicados y bajo ningún concepto saltarse ninguno.

No desconecte el reproductor una vez comenzado el proceso de actualización de firmware, espere hasta que éste finalice.

- **No se encuentra ni se escucha ninguna emisora de Radio FM.**
 - Asegúrese que el auricular está correctamente conectado.
 - Asegúrese que en el lugar en el que se encuentra existen disponibles emisoras de Radio FM.

- **No se reproduce un archivo de vídeo.**
 - Asegúrese de haber convertido a formato AVI con la herramienta de conversión de formatos incluida en el CD proporcionado con el aparato.

- **No se puede grabar**
 - Asegúrese de que el nivel de batería no es bajo
 - Asegúrese de que hay espacio libre en la memoria del aparato.

Siguiendo nuestra política de mejora permanente,
SPC INTERNET desea ofrecerle un mejor servicio,
poniendo a su disposición el siguiente teléfono de

Atención al cliente:

 **902 367 492**

Si prefiere contactar con nosotros por correo
electrónico, visite **www.spcinternet.com/contacta**